



FERDUS

WWW.FERDUS.CZ

INFO@FERDUS.CZ

+420 577 103 566

NOVĚ OTEVŘENÉ EXPO O PLOŠE VÍCE NEŽ 400M²

2021

CENÍK ZIMA

SLAVÍME 30 LET NA TRHU

NAVŠTIVTE NÁS:

FERDUS, s. r. o., J. Fučíka 699, 768 11 Chropyně, Česká republika



**BONUSY
ZA NÁKUPY**



**DODÁNÍ
DO 24 H**



**DOPRAVA
ZDARMA***

* při splnění podmínek dostupných na e-shopu www.ferdus.cz

Údaje o zákazníkovi:

Obchodní zastoupení:

Kód	Strana	Název	Cena	Počet

Poznámky:

Právo na tiskové chyby vyhrazeno. Aktuální ceny a informace najdete na www.ferdus.cz

	str. 4-23	Pneuservisní stroje FERDUS Zvedáky, Zouvačky, Vyvažovačky, Rovnačky disků, Myčky kol, Příslušenství ke strojům, Kompresory
	str. 24-26	Opravy pneumatik Roztahováky, Zkušební vany, Vulkanizační svěrky, Tlakové děla
	str. 27	Prořezávání a značení pneumatik Prořezávací nože, Náhradní díly
	str. 28-33	Nářadí a nástroje pro pneuservis Nákladní montážní páky a kladiva, Sady pák, Vozíky pro sady pák a kladiv, Montážní páky, Ruční a magnetické nástroje, Ořechy
	str. 34-40	Pneumatické vybavení Pneumatické utahovačky, Hustiče, Měření tlaku v pneumatikách a dezénu, Hustiní koncovky, Hadice s rychlospojkami, Koncovky, Šroubení, Pneumatické kladiva, Brousící stopky, Tvrdokovové frézy
	str. 41	Montážní přípravky MONTI, FERMONT Blue, FERMONT Red, MONTI SEAL, PNEUGEL, PNEU WAX, SLIMGEL, INSTANT, Mastek
	str. 42-46	Opravné materiály Radial, diagonal a univerzální opravné vložky, Opravné nýty a knoty, Záplaty na opravy duší, Vulkanizační roztok D, F, T, Čistící roztok A, Těsnící roztok B, Ředidlo R, Soupravy na opravu průpíchů
	str. 47	Autostěrače
	str. 47-51	Ventily TPMS, Bezdušové, Moto, High pressure, Šroubované, Nákladní, Dušové, Patkové, Kovové, Ohybná prodloužení, Výměnné části ventilů
	str. 52	Diskové matice a šrouby Matice, Šrouby Plovoucí šrouby pro změnu rozteče, Bezpečnostní sady proti krádeži
	str. 53	Duše do pneumatik Speciální, Osobní auta, Nákladní auta, Traktory
	str. 54-55	Vymezovací kroužky
	str. 56-60	Vyvažovací závaží FASTA, ASTA, ASTA - BLACK, ALU, Kufry a zásobníky na závaží, Ocelové a zinkové samolepící závaží, Náviny, Vyvažovací granulát, Truck a Moto závaží
	str. 61	Ochranné pomůcky Pracovní rukavice, Ochranné brýle, Utěrky a stojany
	str. 62-64	Chemické produkty - spreje Mycí prostředky, Autokosmetika, Čištění disků, Černá barva na pneu, Technické spreje, Autoúdržba, Maziva, Šmási do odštěřkovačů
	str. 64	Servis brzd Brzdové kapaliny, Výměna brzdové kapaliny, Testery
	str. 65-66	Olejevé hospodářství Svitidla, Olejové výdejní soupravy, výdejní pistole a čerpadla, Olejové soupravy, Odsavačky/plničky
	str. 67-71	Přenosné zvedáky Přenosné zvedáky do 5 t, Vysokotonážní, Držáky motorů, Podpěry, Dílenské jeřáby, Vozíky
	str. 72-75	Nářadí a nástroje pro pneuservis Dílenské lisy, Stahováky pružin, Sady nářadí v kufrech, Moduly s nářadím do servisních vozíků
	str. 76	Dílenský nábytek Dílenské vozíky, Dílenské vozíky s nářadím, Montážní lehátka

GEOMETRIE



23.01

Geometrie **A730P**

Akční cena Kč 198.900,-

Původní cena Kč 207.490,-

Technické parametry:

Výška sloupů: 2793 mm
Šířka: 2749 mm
Měřicí vzdálenost: 1800 - 2800 mm
Nastavitelná výška laseru: 950 - 2600 mm
Minimální šířka mezi sloupy zvedáku: 2600 mm
Napájení: 230 V / 50 Hz

Příkon: 500 W
Vzdálenost totemu od středu točnic: 2000 - 2800 mm
Hmotnost totemu: 140 kg
Hmotnost terče: 4 kg
Hmotnost elektronických součástí: 45 kg
Rozměry balení: 2830 x 730 x 435 mm

Příslušenství:

2 monitory
2 vozíky se 4 terči,
2 točnice na zvedák
držák brzdového pedálu

držák volantu
klávesnice a myš
kolíky pro uchycení terčů

Ref. No.

23.50

Ozn.

Kalibrační set
pro geometrii A730P

Cena Kč

18.790,-



NOVINKA

Ref. No.

23.02

Ozn.

Aktualizace databáze vozidel
pro geometrii A730P

Cena Kč

5990,-



Montáž a úplné vyškolení obsluhy: **Kč 5.990,-**
Doprava stroje (za 1 ks): **Kč 1.490,-**

(ceny bez DPH)

ZVEDÁKY



NOVINKA

17.16

Nůžkový zvedák pro geometrii **SF-H4000**

Akční cena Kč 139.990,-

Původní cena Kč 157.350,-

Technické parametry:

Nosnost: 4000 kg
Max.zdvih: 1850+420 mm
Min. výška: 330 mm
Max. délka stolu: 4300 mm

Šířka stolu: 625 mm
Doba zdvihu: 50 s
Příkon motoru: 2,2 kW
Napájení: 400V



17.11

Čtyřsloupový zvedák **4SF-5000B** s automatickým zámek

Akční cena Kč 94.990,-

Původní cena Kč 103.270,-

Technické parametry:

Nosnost: 5000 kg
Šířka propojení: 3282 mm
Výška sloupů: 2205 mm
Max.zdvih: 1750 mm
Šířka mezi sloupy: 2850 mm
Min. výška: 220 mm

Délka plošiny: 5000 mm
Šířka plošiny: 480 mm
Doba zdvihu: 70 s
Doba spouštění: < 40 s
Příkon motoru: 2,2 kW
Napájení: 400V



17.10

Jednosloupový zvedák **SF-M2500ES** s automatickým zámek

Akční cena Kč 72.990,-

Původní cena Kč 73.990,-

Technické parametry:

Nosnost: 2500 kg
Max.zdvih: 1850 mm
Výška sloupů: 2510 mm
Min. výška: 125 mm

Doba zdvihu: < 35 s
Doba spouštění: < 30 s
Příkon motoru: 2,2 kW
Napájení: 400V

Montáž včetně revize v ceně zvedáku

Montáž dvousloupových zvedáků včetně revize a zaškolení obsluhy: **Kč 4.990,-**
Montáž nůžkových zvedáků včetně revize a zaškolení obsluhy: **Kč 4.990,-**
Montáž čtyřsloupových zvedáků včetně revize a zaškolení obsluhy: **Kč 5.990,-**
Doprava stroje (za 1 ks): **Kč 1.490,-**

(ceny bez DPH)



Montáž včetně revize v ceně zvedáku

17.05
Nůžkový zvedák **SF-L3000**
Akční cena Kč 48.490,-
Původní cena Kč 53.890,-
Technické parametry:
Nosnost: 3000 kg
Max.zdvih: 980 mm
Min. výška: 110 mm
Min. délka stolu: 1400 mm
Max. délka stolu: 1935 mm
Šířka stolu: 460 mm
Doba zdvihu: 20 s
Doba spouštění: 20 s
Příkon motoru: 2,2 kW
Napájení: 400V

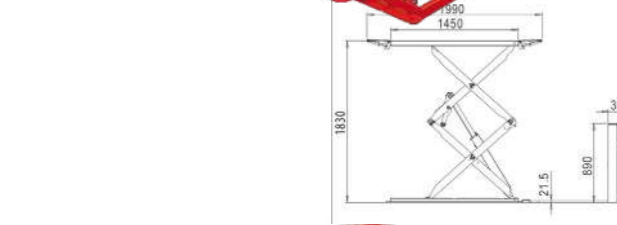

Montáž včetně revize v ceně zvedáku

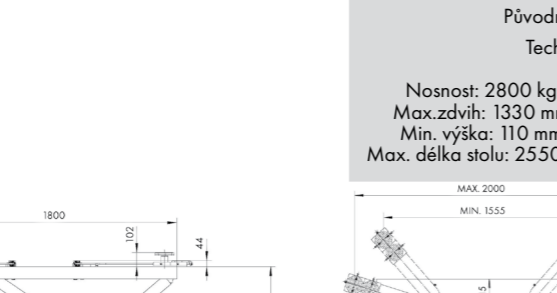
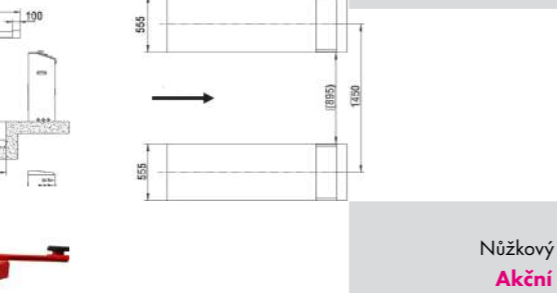
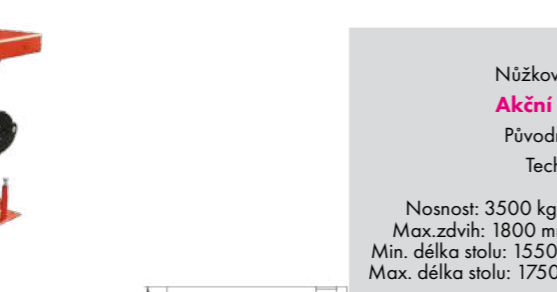
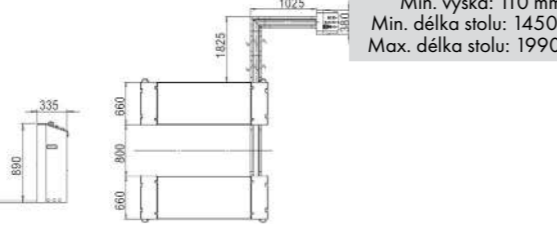
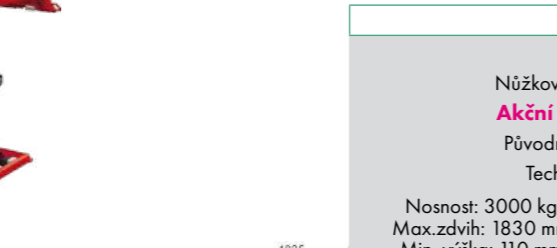
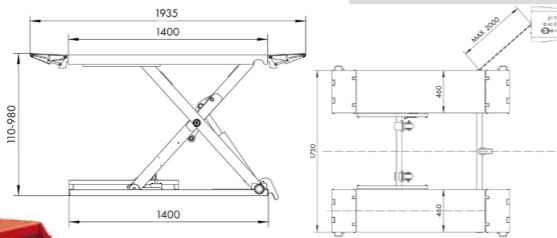

AKCE
17.06
Nůžkový zvedák **SF-F3000**
Akční cena Kč 74.990,-
Původní cena Kč 89.580,-
Technické parametry:
Nosnost: 3000 kg
Max.zdvih: 1830 mm
Min. výška: 110 mm
Min. délka stolu: 1450 mm
Max. délka stolu: 1990 mm
Šířka stolu: 660 mm
Doba zdvihu: < 50 s
Příkon motoru: 2,2 kW
Napájení: 400V

17.12
Nůžkový zvedák **SF-E3500**
Akční cena Kč 65.990,-
Původní cena Kč 72.990,-
Technické parametry:
Nosnost: 3500 kg
Max.zdvih: 1800 mm
Min. délka stolu: 1550 mm
Max. délka stolu: 1750 mm
Šířka stolu: 555 mm
Doba zdvihu: < 50 s
Příkon motoru: 2,2 kW
Napájení: 400V

17.15
Nůžkový zvedák **SF-K2800V2**
Akční cena Kč 38.990,-
Původní cena Kč 40.990,-
Technické parametry:
Nosnost: 2800 kg
Max.zdvih: 1330 mm
Min. výška: 110 mm
Max. délka stolu: 2550 mm
Šířka stolu: 1000 mm
Doba zdvihu: 30 s
Příkon motoru: 2,2 kW
Napájení: 400V

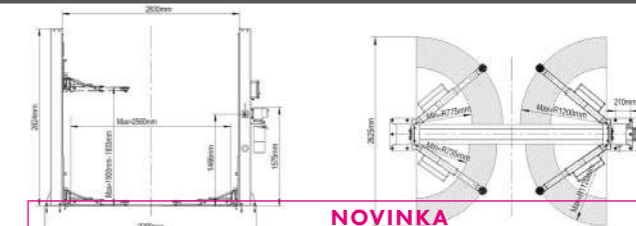
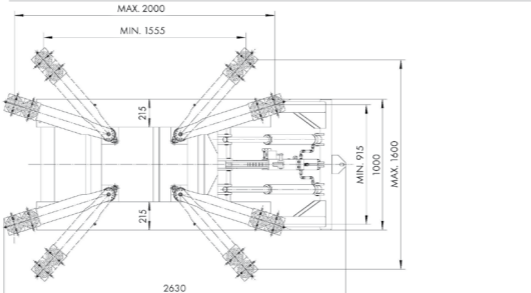

NOVINKA
17.17
Dvousloupový zvedák **SF-BS4000** s manuálním zámkem
Akční cena Kč 39.990,-
Původní cena Kč 44.480,-
Technické parametry:
Nosnost: 4000 kg
Šířka propojení: 3380 mm
Výška sloupů: 2824 mm
Max.zdvih: 1900 mm
Šířka mezi sloupy: 2560 mm
Min. výška: 100 mm
Doba zdvihu: < 60 s
Doba spouštění: < 45 s
Příkon motoru: 2,2 kW
Napájení: 400V

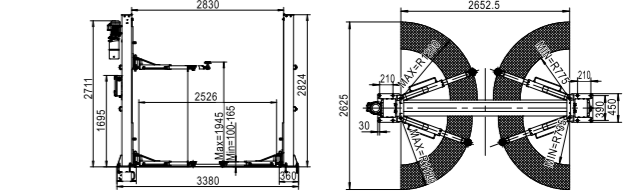

17.08
Dvousloupový zvedák **SF-B4000ES** s automatickým zámkem
Akční cena Kč 45.490,-
Původní cena Kč 47.870,-
Technické parametry:
Nosnost: 4000 kg
Šířka propojení: 3380 mm
Výška sloupů: 2824 mm
Max.zdvih: 1945 mm
Šířka mezi sloupy: 2830 mm
Min. výška: 100 mm
Doba zdvihu: < 50 s
Doba spouštění: < 40 s
Příkon motoru: 2,2 kW
Napájení: 400V

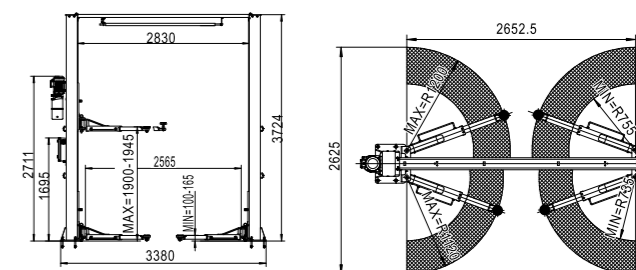

17.09
Dvousloupový zvedák **SF-C4000ES** s horním propojením, automat. zámkem
Akční cena Kč 49.990,-
Původní cena Kč 51.730,-
Technické parametry:
Nosnost: 4000 kg
Šířka propojení: 3380 mm
Výška sloupů: 3724 mm
Max.zdvih: 1880 mm
Šířka mezi sloupy: 2830 mm
Min. výška: 100 mm
Doba zdvihu: < 50 s
Doba spouštění: < 40 s
Příkon motoru: 2,2 kW
Napájení: 400V

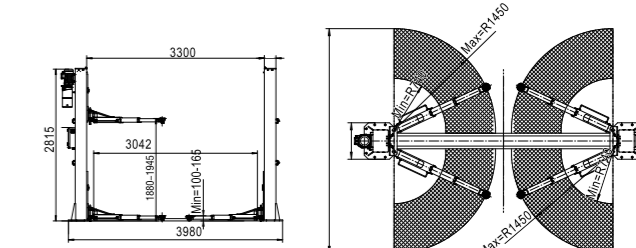

17.13
Dvousloupový zvedák **SF-B5500ES**
Akční cena Kč 76.490,-
Původní cena Kč 87.870,-
Technické parametry:
Nosnost: 5500 kg
Šířka propojení: 3980 mm
Výška sloupů: 2815 mm
Max.zdvih: 1945 mm
Šířka mezi sloupy: 3042 mm
Min. výška: 100 mm
Doba zdvihu: < 55 s
Doba spouštění: < 50 s
Příkon motoru: 3 kW
Napájení: 400V



Ref. No.	17.72	17.73	17.67	17.66	17.62
Ozn.	Set krytů ovládacích prvků zvedáku SF	Set 4 kusů pro zvedák SF 17.13	Set 4 kusů pro zvedák SF 17.08	Prodloužení 105 mm pro dvousloupový zvedák SF	Set prodlužovacích segmentů
Kč/ks	2.490,-	259,-	259,-	2.590,-	8.990,-
Pozn.	Set 2 prodloužených ramen pro dvousloupové zvedáky SF délka min. 795 mm délka max. 1800 mm	Set obsahuje 2 ks segmentů			

Ref. No.	10.349	10.350
Ozn.	Gumová víceúčelová podložka - rovný okraj	Gumová víceúčelová podložka - puzzle
Kč/ks	169,-	199,-
Pozn.	odolná proti běžně používaným chemickým látkám, umývatelná, nenásáková	odolná proti běžně používaným chemickým látkám, umývatelná, nenásáková, lze jednoduše propojovat do větších ploch

Gumové nájezdové rampy



Ref. No.	10.327	10.328	10.329
Ozn.	Gumová nájezdová rampa 30 mm	Gumová nájezdová rampa 40 mm	Gumová nájezdová rampa 50 mm
Kč/ks	1.649,-	2.079,-	2.519,-
Pozn.	1000 x 500 x 30 mm / 13,60 kg	1000 x 500 x 40 mm / 16,90 kg	1000 x 500 x 50 mm / 22,10 kg

Ref. No.	10.353	10.354
Ozn.	Adaptér pro zvedání aut modelu Tesla 3 - střední velikost	Adaptér pro zvedání aut modelu Tesla 3 - větší velikost
Kč/ks	2099,-	2179,-
Pozn.	univerzální řešení pro dvousloupové a nůžkové zvedáky speciálně pro tento typ automobilů	univerzální řešení pro dvousloupové a nůžkové zvedáky speciálně pro tento typ automobilů

Gumové podložky pro zvedáky



Ref. No.	10.345	10.346	10.347	10.348	10.351	10.352
Kč/ks	249,-	259,-	319,-	329,-	269,-	609,-
Ø / výška (mm)	125 / 24 s kov. dnem	123 / 25	123 / 25 s kov. dnem	120 / 32	126 / 24	160 / 120 / 90

Ref. No.	10.150	10.151	10.152	10.153	10.154	10.155
Kč/ks	129,-	146,-	152,-	152,-	152,-	186,-
Ø / výška (mm)	65 / 31	79 / 28	120 / 16	100 / 20	108 / 18	122 / 18
Ref. No.	10.156	10.157	10.158	10.159	10.160	10.161
Kč/ks	189,-	189,-	197,-	197,-	197,-	204,-
Ø / výška (mm)	112 / 30	123 / 33	125 / 34	140 / 25	140 / 25	137 / 29
Ref. No.	10.163	10.164	10.165	10.166	10.167	10.168
Kč/ks	259,-	290,-	201,-	151,-	407,-	407,-
Ø / výška (mm)	160 / 30	110 / 35	155x111x50	155x111x35	160x125x75	160x125x80
Ref. No.	10.183	10.185	10.186	10.310	10.311	10.312
Kč/ks	149,-	159,-	259,-	119,-	119,-	119,-
Ø / výška (mm)	160x100x25	165x100x35	165x100x60	125 / 23	100 / 23	120 / 26
Ref. No.	10.313	10.314	10.315	10.316	10.317	10.318
Kč/ks	119,-	119,-	119,-	119,-	170,-	204,-
Ø / výška (mm)	143 / 26	140 / 30	123 / 28	140 / 25	145 / 36	145 / 67
Ref. No.	10.320	10.321	10.322	10.323	10.324	10.325
Kč/ks	119,-	119,-	136,-	119,-	204,-	119,-
Ø / výška (mm)	100 / 23	145 / 32	120 / 26	138 / 25	160x115x80	118 / 15
Ref. No.	10.319	10.326				
Kč/ks	109,-	119,-				
Ø / výška (mm)	116/30	95 / 23				

MONTÁŽNÍ STROJE / ZOUVAČKY

Nákladní



16.123
Montážní stroj **LC588S** Automat
Akční cena Kč 107.900,-
Původní cena Kč 114.900,-
Technické parametry:
Průměr ráfku (vnější upnutí): 14 - 26"
Maximální průměr pneumatiky: 1500 mm
Maximální šířka pneumatiky: 760 mm
Maximální hmotnost pneumatiky: 1000 kg
Počet rychlostí: Jednorychlostní
Proudová sestava: 3NPE 400VAC, 50Hz
Hmotnost: 585 kg
Hlučnost: 75 dB
Tlak hydraulického oleje: 130 - 150 bar
Příkon motoru otáčení kola: 1,8 kW
Příkon motoru hydraulického agregátu: 1,5 kW
Ovládací napětí: 24 V
Připojení: 5-kolíková valcová vidlice 16A
Rozměry stroje (š x h x v): 2100 x 1650 x 930 mm



16.150
Montážní stroj **LC590C** Automat
Akční cena Kč 161.900,-
Původní cena Kč 169.900,-
Technické parametry:
Průměr ráfku (vnější upnutí): 14 - 40" (56")
Maximální průměr pneumatiky: 2300 mm
Maximální šířka pneumatiky: 1100 mm
Maximální hmotnost pneumatiky: -
Počet rychlostí: Dvourychlostní
Proudová sestava: 3NPE 400VAC, 50Hz
Hmotnost: 1000 kg
Hlučnost: 75 dB
Tlak hydraulického oleje: 130 - 150 bar
Příkon motoru otáčení kola: 2,4 kW
Příkon motoru hydraulického agregátu: 3,0 kW
Ovládací napětí: 24 V
Připojení: 5-kolíková valcová vidlice 16A
Rozměry stroje (š x h x v): 1900 mm x 2100-2600 mm x 850-1750 mm

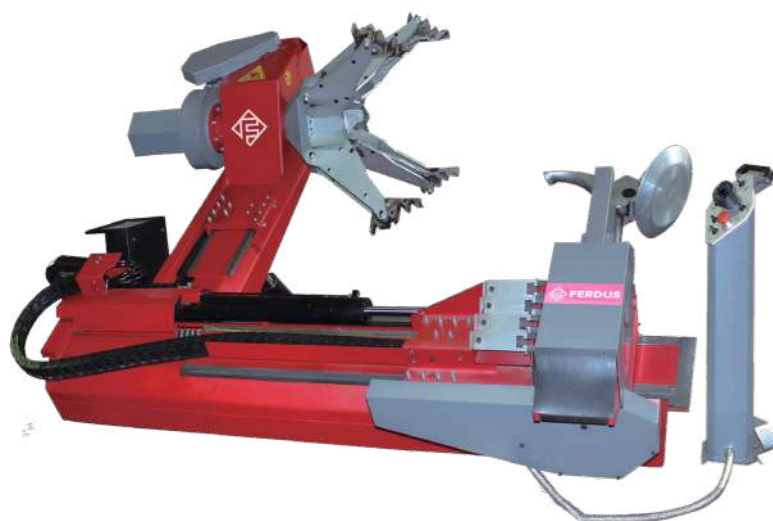

16.140
Montážní stroj **LC591** Automat
Akční cena Kč 389.900,-
Původní cena Kč 434.900,-
Technické parametry:
Průměr ráfku (vnější upnutí): 14 - 56"
Maximální průměr pneumatiky: 2300 mm
Maximální šířka pneumatiky: 1200 mm
Maximální hmotnost pneumatiky: 1500 kg
Počet rychlostí: Dvourychlostní
Proudová sestava: 3NPE 400VAC, 50Hz
Hmotnost: 1200 kg
Hlučnost: 75 dB
Tlak hydraulického oleje: 150 - 180 bar
Příkon motoru otáčení kola: 3,4 kW
Příkon motoru hydraulického agregátu: 4,5 kW
Ovládací napětí: 24 V
Připojení: 5-kolíková valcová vidlice 16A
Rozměry stroje (š x h x v): 3200 x 1050 x 2310 mm

Osobní
Řada LC



16.151
Zouvačka **LC890U** Poloautomat
Akční cena Kč 23.900,-
Původní cena Kč 34.000,-
Technické parametry:
Průměr ráfku (vnější upnutí): 10 - 22"
Průměr ráfku (vnitřní upnutí): 12 - 25"
Šířka ráfku disku: 3 - 13"
Maximální průměr pneumatiky: 1010 mm
Elektrický příkon: 0,85 / 1,1 kW
Počet rychlostí: Jednorychlostní
Pracovní otáčky stolu: 6,5 ot. / min
Proudová sestava: 3+N, PE, 400 V, 50 Hz
Použitý tlakový vzduch: 8 - 10 bar (0,8 - 1 Mpa)
Hmotnost: 225 kg
Hlučnost: 70 dB
Připojení: 10A
Síla při odtlačení patky z disku: 25 000 N
Rozměry stroje: 1200 x 1350 x 1890 mm
Rozměry balení pro přepravu: 1440 x 1140 x 1830 mm
Hrubá hmotnost: 269 kg

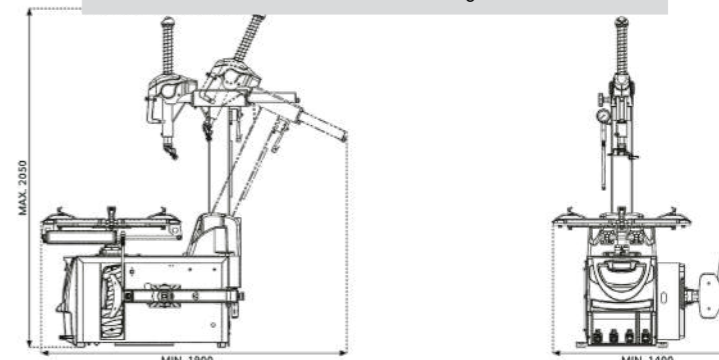

NOVINKA

16.153
SET Zouvačka **LC890U** Poloautomat + helper **PL241**
Akční cena Kč 30.900,-
Původní cena Kč 39.250,-
Technické parametry:
Průměr ráfku (vnější upnutí): 10 - 22"
Průměr ráfku (vnitřní upnutí): 12 - 25"
Šířka ráfku disku: 3 - 13"
Maximální průměr pneumatiky: 1010 mm
Elektrický příkon: 0,85 / 1,1 kW
Počet rychlostí: Jednorychlostní
Pracovní otáčky stolu: 6,5 ot. / min
Proudová sestava: 3+N, PE, 400 V, 50 Hz
Použitý tlakový vzduch: 8 - 10 bar (0,8 - 1 Mpa)
Hmotnost: 225 kg
Hlučnost: 70 dB
Připojení: 10A
Síla při odtlačení patky z disku: 25 000 N
Rozměry stroje: 1200 x 1350 x 1890 mm
Rozměry balení pro přepravu: 1440 x 1140 x 1830 mm
Hrubá hmotnost: 329 kg

NOVINKA

16.152
Helper **PL241**
Akční cena Kč 10.900,-
Původní cena Kč 12.460,-
Helper pro stroj 16.151

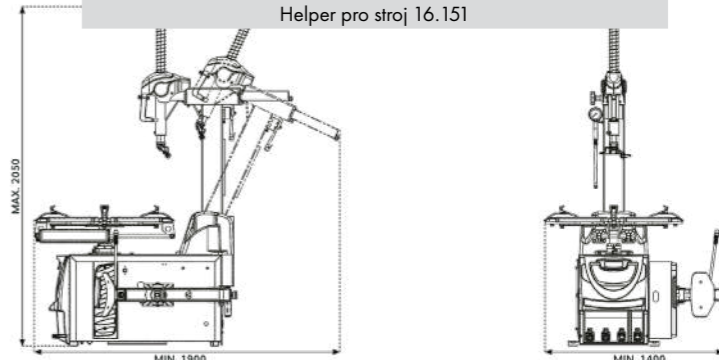

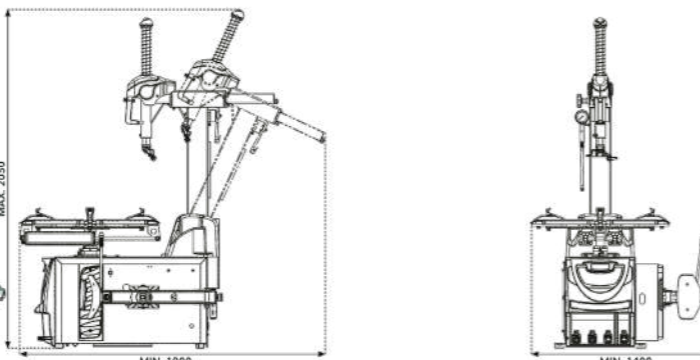

16.129
Zouvačka **LC889N** Automat
Akční cena Kč 40.900,-
Původní cena Kč 46.900,-
Technické parametry:
Průměr ráfku (vnější upnutí): 6 - 26"
Průměr ráfku (vnitřní upnutí): 8 - 28"
Šířka ráfku disku: 3 - 13"
Maximální průměr pneumatiky: 1060 mm
Elektrický příkon: 0,85/1,1 kW
Počet rychlostí: Dvourychlostní
Pracovní otáčky stolu: 6 a 12 ot. / min
Proudová sestava: 3+N, PE, 400 V, 50 Hz
Použitý tlakový vzduch: 8 - 10 bar (0,8 - 1 Mpa)
Hmotnost: 240 kg
Hlučnost: 70 dB
Připojení: 10A
Síla při odtlačení patky z disku: 29 500 N
Rozměry stroje: 760 x 950 x 2040 mm
Rozměry balení pro přepravu: -
Hrubá hmotnost: 280 kg

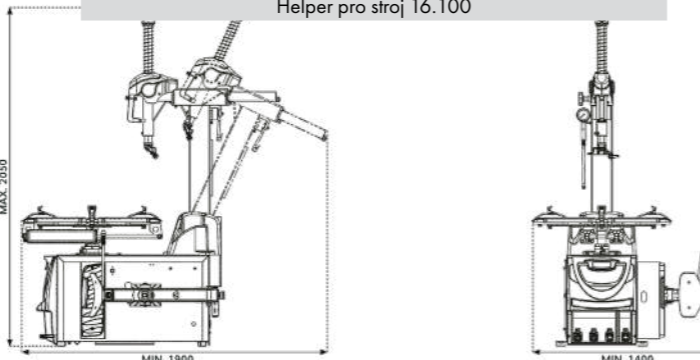

16.100
SET Zouvačka **LC889N** Automat + helper **AL320C**
Akční cena Kč 52.900,-
Původní cena Kč 64.250,-
Technické parametry:
Průměr ráfku (vnější upnutí): 6 - 26"
Průměr ráfku (vnitřní upnutí): 8 - 28"
Šířka ráfku disku: 3 - 13"
Maximální průměr pneumatiky: 1060 mm
Elektrický příkon: 0,85/1,1 kW
Počet rychlostí: Dvourychlostní
Pracovní otáčky stolu: 6 a 12 ot. / min
Proudová sestava: 3+N, PE, 400 V, 50 Hz
Použitý tlakový vzduch: 8 - 10 bar (0,8 - 1 Mpa)
Hmotnost: 326 kg
Hlučnost: 70 dB
Připojení: 10A
Síla při odtlačení patky z disku: 29 500 N
Rozměry stroje: 760 x 950 x 2040 mm
Rozměry balení pro přepravu: -
Hrubá hmotnost: 350 kg

16.104
Helper **AL320C**
Akční cena Kč 16.900,-
Původní cena Kč 19.700,-
Helper pro stroj 16.100

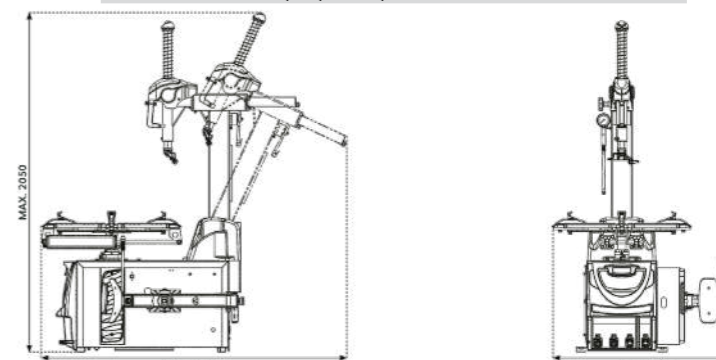

16.148
SET Zouvačka **LC889N** Automat + helper **AL390H**
Akční cena Kč 54.900,-
Původní cena Kč 61.500,-
Technické parametry:
Průměr ráfku (vnější upnutí): 6 - 26"
Průměr ráfku (vnitřní upnutí): 8 - 28"
Šířka ráfku disku: 3 - 13"
Maximální průměr pneumatiky: 1060 mm
Elektrický příkon: 0,85/1,1 kW
Počet rychlostí: Dvourychlostní
Pracovní otáčky stolu: 6 a 12 ot. / min
Proudová sestava: 3+N, PE, 400 V, 50 Hz
Použitý tlakový vzduch: 8 - 10 bar (0,8 - 1 Mpa)
Hmotnost: 326 kg
Hlučnost: 70 dB
Připojení: 10A
Síla při odtlačení patky z disku: 29 500 N
Rozměry stroje: 760 x 950 x 2040 mm
Rozměry balení pro přepravu: -
Hrubá hmotnost: 350 kg

16.147
Helper **AL390H**
Akční cena Kč 20.900,-
Původní cena Kč 23.700,-
Helper pro stroj 16.146 a 16.129

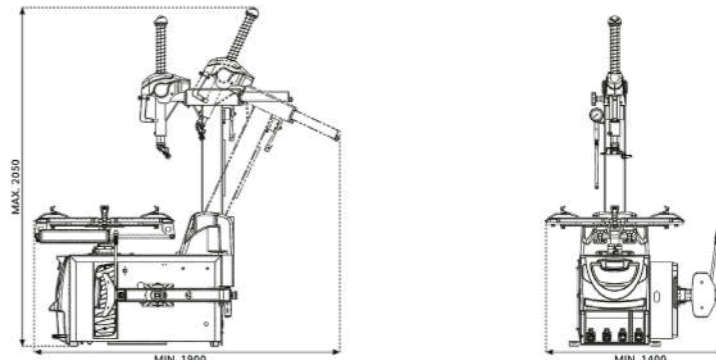

16.146
Zouvačka **LC889NV** Superautomat + helper **AL390H**
Akční cena Kč 71.900,-
Původní cena Kč 80.300,-
Technické parametry:
Průměr ráfku (vnější upnutí): 6 - 26"
Průměr ráfku (vnitřní upnutí): 8 - 28"
Šířka ráfku disku: 3 - 13"
Maximální průměr pneumatiky: 1060 mm
Elektrický příkon: 0,85/1,1 kW
Počet rychlostí: Dvourychlostní
Pracovní otáčky stolu: 6 a 12 ot. / min
Proudová sestava: 3+N, PE, 400 V, 50 Hz
Použitý tlakový vzduch: 8 - 10 bar (0,8 - 1 Mpa)
Hmotnost: 243 kg
Hlučnost: 70 dB
Připojení: 10A
Síla při odtlačení patky z disku: 17 000 N
Rozměry stroje: 760 x 950 x 2040 mm
Rozměry balení pro přepravu: 1400 x 880 x 980 mm
Hrubá hmotnost: 310 kg

Moto



16.145
Zouvačka **M806B MOTO** Poloautomat
Akční cena Kč 27.900,-
Původní cena Kč 31.500,-
Technické parametry:
Průměr ráfku (vnější upnutí): 6 - 24"
Průměr ráfku (vnitřní upnutí): -
Šířka ráfku disku: 3 - 12"
Maximální průměr pneumatiky: 960 mm
Elektrický příkon: 0,85 / 1,1 kW
Počet rychlostí: Jednorychlostní
Pracovní otáčky stolu: 6,5 ot. / min
Proudová sestava: 3+N, PE, 400 V, 50 Hz
Použitý tlakový vzduch: 8 - 10 bar (0,8 - 1 Mpa)
Hmotnost: 175 kg
Hlučnost: 70 dB
Připojení: 10A
Síla při odláčení patky z disku: 24 500 N
Rozměry stroje: 1200x1100x1950 mm
Rozměry balení pro přepravu: 980x760x950 mm
Hrubá hmotnost: 269 kg

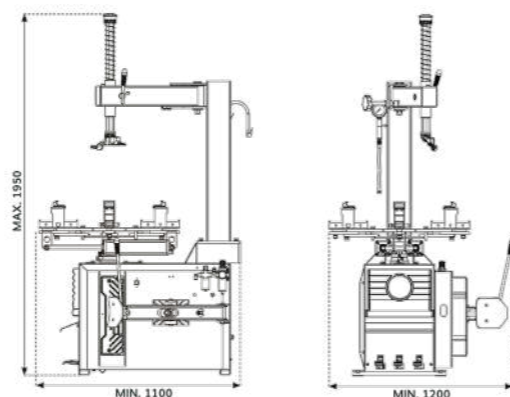

PŘÍSLUŠENSTVÍ K ZOUVAČKÁM



Ref. No. 16.732
Ozn. Držák pro tlakové dělo Bazooka
Kč/ks 1.490,-
Pozn. kompatibilní se zouvačkami FERDUS LC

Ref. No. 16.700
Ozn. Zvedací zařízení k zouvačkám
Kč/ks 9.890,-
Pozn. kompatibilní se zouvačkami FERDUS LC

Ref. No. 16.701
Ozn. Podložka k zouvačkám
Kč/ks 2.890,-
Pozn. kompatibilní se zouvačkami FERDUS

Opěrné gumy



Ref. No.	16.82	16.83	16.85	16.573	16.92
Ozn.	pro DL622	pro DL522	pro LC	pro LC-N	UNI
Kč/ks	690,-	540,-	640,-	640,-	620,-

Gumové opěry srážeců patek montážních strojů

Ochrana čelistí



Ref. No.	16.59	16.61	16.88	16.880	16.544	16.901
Ozn.	pro DL522/622	pro DL450	pro LC - dlouhá	pro LC - krátká	G-522C/WF	pro novější LC - krátká
Kč/ks	119,-	119,-	126,-	126,-	109,-	24,-

Ochrana palce

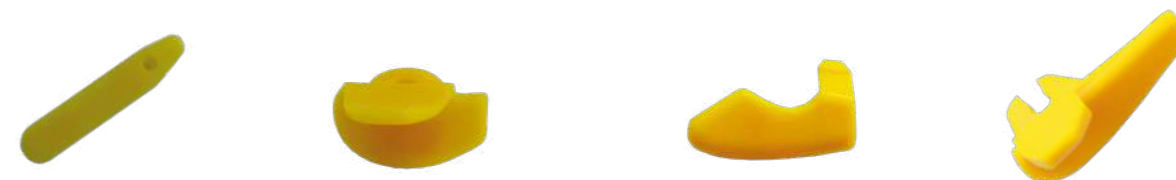

Ref. No.	16.54	16.55	16.57	16.56
Ozn.	DL-1	DL-2	DL-3	DL-kombi
Kč/ks	32	45,-	89,-	45,-



Ref. No.	16.510	16.511	16.514	16.86	16.87
Ozn.	DL522-WF	DL522+WF	DL522+G+WF	LC-1	LC-2
Kč/ks	89,-	89,-	89,-	34,-	45,-

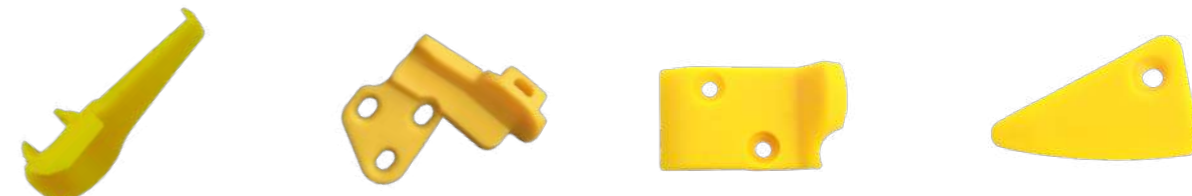

Ref. No.	16.98	16.886	16.893		16.894
Ozn.	LC-3	LC-889NS	LC889NV - pravý		LC889NV - levý
Kč/ks	45,-	45,-	32,-		32,-

Príslušenství - Montážní stroje/Zouvačky

Ref. No.	16.755	16.756	16.757	16.758
Ozn.	Plastová demontážní hlava LC890U	Plastová demontážní hlava LC890U s adaptérem	Plastová demontážní hlava LC889N	Plastová demontážní hlava LC889N s adaptérem
Kč/ks	799,-	1.449,-	799,-	1.449,-

Ref. No.	16.730	AKCE 10.134	16.126	16.750	16.751
Ozn.	MOTO palec pro LC889N	Chránič ráfků	Adaptér MOTO DL	Adaptér MOTO LC	Adaptér MOTO LC
Kč/ks	1.099,-	60,-	3.800,-	3.990,-	3.990,-
Pozn.	montážní palec pro obsluhu motorek na LC889N		pro DL-622, DL-522, G-522C	pro LC870N	pro LC889

Ref. No.	16.02	16.665	16.719	NOVINKA 16.731
Ozn.	Ruční helper (pro DL-622)	Set plastových čelistí s kolíky	Set hliníkových chráničů čelistí	Sada ochranných čelistí
Kč/ks	870,-	2.916,-	4.529,-	9.890,-
Pozn.	páka s rolnou pro stlačení patky při přezouvání pneu	pro LC-590	pro LC-588	pro LC590C

Ref. No.	16.75	16.718	16.91	16.551	16.552	16.550	10.47	16.94	16.97
Ozn.	Držák patky	Držák patky nákladních pneu	Chránič odrážače LC	Chránič odrážače DL-G	Chránič odrážače DL-G	Rukojeť	WHK001	Spínač 1R	Spínač 2R
Kč/ks	680,-	1.890,-	99,-	189,-	439,-	119,-	18,-	1.290,-	1.690,-
Pozn.	se šroubem	kovový	pro LC-810, LC-887 a LC-887E	tenší	pevnější	pro odrážače patek	držák ráfků	pro stroje DL a LC	pro stroje LC

Osobní

VYVAŽOVAČKY



16.105	16.112
Vyvažovačka CB910GB Poloautomat	Vyvažovačka CB66 Poloautomat
Akční cena Kč 22.900,- Původní cena Kč 23.800,-	Akční cena Kč 26.900,- Původní cena Kč 27.900,-
Technické parametry:	
Max. průměr disku: 10 - 24" Max. hmotnost kola: 65 kg Max. šířka kola: 1,5 - 20" Displej: LED displej Zastavování kola v pozici nevyvážku: ne Laserový ukazovatel polohy aplikace závaží: ne Rychlost otáčení kola: 200 ot/min. Zadávání rozměrů kola: ručně Diagnostika tvaru kola: ne	Max. průměr disku: 10 - 28" Max. hmotnost kola: 70 kg Max. šířka kola: 1,5 - 20" Displej: LED displej Zastavování kola v pozici nevyvážku: ne Laserový ukazovatel polohy aplikace závaží: ne Rychlost otáčení kola: 200 ot/min. Zadávání rozměrů kola: ručně Diagnostika tvaru kola: ne



16.113	16.114
Vyvažovačka CB67 Automat 2D	Vyvažovačka CB68 Automat 3D
Akční cena Kč 33.600,- Původní cena Kč 38.500,-	Akční cena Kč 39.900,- Původní cena Kč 42.900,-
Technické parametry:	
Max. průměr disku: 10 - 28" Max. hmotnost kola: 70 kg Max. šířka kola: 1,5 - 20" Displej: LED displej Zastavování kola v pozici nevyvážku: ne Laserový ukazovatel polohy aplikace závaží: ne Rychlost otáčení kola: 140 ot/min. Zadávání rozměrů kola: měrkou litá kola / šířka plechových ručně Diagnostika tvaru kola: ne	Max. průměr disku: 10 - 28" Max. hmotnost kola: 70 kg Max. šířka kola: 1,5 - 20" Displej: LED displej Zastavování kola v pozici nevyvážku: ano Laserový ukazovatel polohy aplikace závaží: ano Rychlost otáčení kola: 140 ot/min. Zadávání rozměrů kola: měrkou litá kola / šířka plechových ručně Diagnostika tvaru kola: ne



16.117	16.118
Vyvažovačka CB75 Automat 2D	Vyvažovačka CB76 Automat 3D
Akční cena Kč 45.900,- Původní cena Kč 54.800,-	Akční cena Kč 62.900,- Původní cena Kč 69.900,-
Technické parametry:	
Max. průměr disku: 10 - 28" Max. hmotnost kola: 70 kg Max. šířka kola: 1,5 - 20" Displej: LCD displej Zastavování kola v pozici nevyvážku: ne Laserový ukazovatel polohy aplikace závaží: ano Rychlost otáčení kola: 140 ot/min. Zadávání rozměrů kola: měrkou litá kola / šířka plechových ručně Diagnostika tvaru kola: ne	Max. průměr disku: 10 - 28" Max. hmotnost kola: 70 kg Max. šířka kola: 1,5 - 20" Displej: LCD displej Zastavování kola v pozici nevyvážku: ano Laserový ukazovatel polohy aplikace závaží: ano Rychlost otáčení kola: 140 ot/min. Zadávání rozměrů kola: měrkou litá kola / šířka plechových ručně Diagnostika tvaru kola: ne





<p>16.141 Vyvažovačka CB78 Automat 3D</p> <p>Akční cena Kč 78.400,- Původní cena Kč 87.630,-</p> <p>Technické parametry:</p> <p>Max. průměr disku: 10 - 28" Max. hmotnost kola: 70 kg Max. šířka kola: 1,5 - 20" Displej: LCD displej Zastavování kola v pozici nevyvážku: ano Laserový ukazovatel polohy aplikace závaží: ano Rychlost otáčení kola: 140 ot./min. Zadávání rozměrů kola: měrkou Diagnostika tvaru kola: ne</p>	<p>16.142 Vyvažovačka CB78S Automat 3D</p> <p>Akční cena Kč 84.900,- Původní cena Kč 93.480,-</p> <p>Technické parametry:</p> <p>Max. průměr disku: 10 - 28" Max. hmotnost kola: 70 kg Max. šířka kola: 1,5 - 20" Displej: LCD displej Zastavování kola v pozici nevyvážku: ano Laserový ukazovatel polohy aplikace závaží: ano Rychlost otáčení kola: 140 ot./min. Zadávání rozměrů kola: měrkou a sonarem Diagnostika tvaru kola: ne</p>
---	--



Moto



<p>16.143 Vyvažovačka CB78P Automat 3D</p> <p>Akční cena Kč 87.900,- Původní cena Kč 97.570,-</p> <p>Technické parametry:</p> <p>Max. průměr disku: 10 - 28" Max. hmotnost kola: 70 kg Max. šířka kola: 1,5 - 20" Displej: LCD displej Zastavování kola v pozici nevyvážku: ano Laserový ukazovatel polohy aplikace závaží: ano Rychlost otáčení kola: 140 ot./min. Zadávání rozměrů kola: měrkou Diagnostika tvaru kola: ano</p>	<p>16.144 Vyvažovačka CB63 Automat 2D</p> <p>Akční cena Kč 28.900,- Původní cena Kč 31.900,-</p> <p>Technické parametry:</p> <p>Max. průměr disku: 8 - 25" Max. hmotnost kola: 50 kg Max. šířka kola: - Displej: LED displej Zastavování kola v pozici nevyvážku: ne Laserový ukazovatel polohy aplikace závaží: ne Rychlost otáčení kola: 140 ot./min. Zadávání rozměrů kola: měrkou Diagnostika tvaru kola: ne</p>
---	--



Nákladní a osobní



16.124
Vyvažovačka
CB46
Automat 2D

Akční cena Kč 79.900,-
Původní cena Kč 95.900,-

Technické parametry:

Max. průměr disku: 8 - 35"
Max. hmotnost kola: 200 kg
Max. šířka kola: 2 - 20"
Displej: LED displej
Zastavování kola v pozici nevyvážku: ano
Laserový ukazovatel polohy aplikace závaží: ano
Rychlost otáčení kola: osobní: 120 ot./min, nákladní: 80 ot./min
Zadávání rozměrů kola: měrkou litá kola / šířka plechových ručně
Diagnostika tvaru kola: ne

Příslušenství - Vyvažovačky

Ref. No.	16.93	16.96	16.68	16.513	16.74
Ozn.	Přítlačná miska	Gumová manžeta	Rychloupínací matice 36	Rychloupínací matice 38	Rychloupínací matice 40
Kč/ks	199,-	289,-	1.099,-	1.490,-	1.099,-
Pozn.	k maticím 16.68 a 16.74	k misce 16.93	pro průměr hřídele 36 mm	pro průměr hřídele 38 mm	pro průměr hřídele 40 mm
Ref. No.	16.127	16.704	16.705	16.706	16.707
Ozn.	Středící kužel 180CB	Středící kužel 42-65MM	Středící kužel 54-78MM	Středící kužel 74-108MM	Středící kužel 89-158MM
Kč/ks	2.280,-	399,-	559,-	639,-	789,-
Pozn.	vnější/vnitřní průměr: 180/40 mm	pro hřídel 40 mm	pro hřídel 40 mm	pro hřídel 40 mm	pro hřídel 40 mm
Ref. No.					16.128
Ozn.					Rozšiřovací prstavec CB
Kč/ks					2.680,-
Pozn.					použití se středícím kuželem 16.127

Ref. No.	110.40	10.401	10.24
Ozn.	Obkročné měřidlo - plast	Obkročné měřidlo C-2 - kov	PHG-035
Kč/ks	350,-	450,-	159,-
Pozn.	měřič šířky ráfků	měřič šířky ráfků	měřič vzdálenosti děr v disku



Ref. No.	16.526	16.533	16.709
Ozn.	Kalibrační závaží	Kalibrační závaží	Zvedací zařízení pro vyvažovačky
Kč/ks	16,50	34,-	14.900,-
Pozn.	hmotnost 50 g	hmotnost 100 g	kompatibilní s vyvažovačkami FERDUS

Ref. No.	16.109	16.111	16.63
Ozn.	Adaptér MOTO CB-910	Adaptér MOTO CB-6X a 7X	Adaptér na disky bez středového otvoru pro CB-6X
Kč/ks	8.490,-	8.790,-	8.490,-
Pozn.	pro průměr hřídele 36 mm	pro průměr hřídele 40 mm	adaptér na vyvažování disků bez středového otvoru

ROVNAČKY DISKŮ

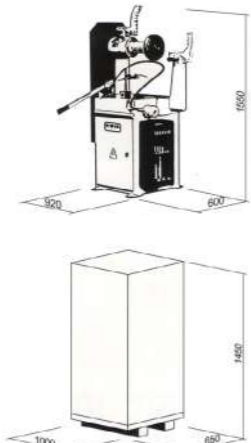

16.19
Rovnačka **BASIC 10-22"**
Akční cena Kč 59.800,-
Původní cena Kč 68.700,-
Technické parametry:
Max. šířka disku: 12"
Šířka (hloubka): 600 mm
Napětí pro připojení: 400 V/50 Hz, 3 fáze
Výška: 1550 mm
Motor otáčení disku: 0,25 kW
Délka: 920 mm
Hmotnost: 225 kg
Max. hlučnost: 70 dB
Barva: šedá RAL 7011 + červená RAL 3000
Pracovní tlak: 0-150 bar
Průměr disků: 10 - 22"
Hydraulické čerpadlo: ruční
Motor hydrauliky: -
Soustružnický support: Ne, volitelné

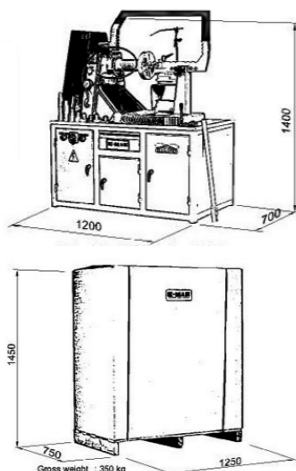

16.13
Rovnačka **DORUK 10-28"**
Akční cena Kč 55.900,-
Původní cena Kč 69.980,-
Technické parametry:
Max. šířka disku: 12"
Šířka (hloubka): 700 mm
Napětí pro připojení: 400 V/50 Hz, 3 fáze
Výška: 1300 mm
Motor otáčení disku: 0,25 kW
Délka: 1200 mm
Hmotnost: 350 kg
Max. hlučnost: 70 dB
Barva: šedá RAL 7011 + červená RAL 3000
Pracovní tlak: 0-150 bar
Průměr disků: 10 - 28"
Hydraulické čerpadlo: poháněné el. motorem
Motor hydrauliky: 0,37 kW
Soustružnický support: Ne, volitelné

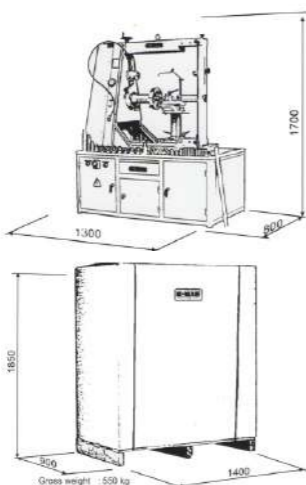

16.20
Rovnačka **PRO 10-30"**
Akční cena Kč 148.000,-
Původní cena Kč 159.900,-
Technické parametry:
Max. šířka disku: 20"
Šířka (hloubka): 800 mm
Napětí pro připojení: 400 V/50 Hz, 3 fáze
Výška: 1700 mm
Motor otáčení disku: 0,37 kW
Délka: 1300 mm
Hmotnost: 550 kg
Max. hlučnost: 70 dB
Barva: šedá RAL 7011 + červená RAL 3000
Pracovní tlak: 0-150 bar
Průměr disků: 10 - 28"
Hydraulické čerpadlo: poháněné el. motorem
Motor hydrauliky: 0,37 kW
Soustružnický support: Ano, součástí



Ref. No. 16.60
Ozn. Soustružnický SUPPORT
Kč/ks **15.900,-**
Pozn. ke stroji DORUK 10-28"

16.138
Set pro upínání disků
3.719,-
ke stroji DORUK 10-28"

16.139
Hlavice na upínání disků
13.500,-
ke stroji DORUK 10-28"

Kompletní sortiment SCHNEIDER BOHEMIA

KOMPRESORY



NOVINKA

Ref. No. 18.50
Ozn. CPM 210-10-3W
Kč/ks **10.190,-**
Tlak 10 bar
Nasávané množství 200 l/min.
Dodávané množství 110 l/min.
Příkon 1,5 kW
Objem zásobníku 2,5 l



Ref. No. 18.58
Ozn. UNM 210-8-25 W
Kč/ks **5.590,-**
Tlak 8 bar
Nasávané množství 200 l/min.
Dodávané množství 110 l/min.
Příkon 1,1 kW
Objem zásobníku 24 l



Ref. No. 18.52
Ozn. UNM 410-10-50W
Kč/ks **17.990,-**
Tlak 10 bar
Nasávané množství 410 l/min.
Dodávané množství 295 l/min.
Příkon 2,2 kW
Objem zásobníku 50 l



Ref. No. 18.53
Ozn. UNM 510-10-90D
Kč/ks **27.790,-**
Tlak 10 bar
Nasávané množství 510 l/min.
Dodávané množství 390 l/min.
Příkon 3 kW
Objem zásobníku 90 l



Ref. No. 18.54
Ozn. UNM STS 660-10-90
Kč/ks **41.690,-**
Tlak 10 bar
Nasávané množství 660 l/min.
Dodávané množství 520 l/min.
Příkon 4 kW
Objem zásobníku 90 l



Ref. No. 18.55
Ozn. UNM STL 660-10-270
Kč/ks **48.890,-**
Tlak 10 bar
Nasávané množství 660 l/min.
Dodávané množství 520 l/min.
Příkon 4 kW
Objem zásobníku 270 l



Ref. No. 18.56
Ozn. UNM STS 660-10-270
Kč/ks **48.890,-**
Tlak 10 bar
Nasávané množství 660 l/min.
Dodávané množství 520 l/min.
Příkon 4 kW
Objem zásobníku 270 l



Ref. No. 18.57
Ozn. UNM STL 660-10-500
Kč/ks **65.590,-**
Tlak 10 bar
Nasávané množství 660 l/min.
Dodávané množství 520 l/min.
Příkon 4 kW
Objem zásobníku 500 l



Ref. No. 18.59
Ozn. UNM STL 780-15-270
Kč/ks **78.690,-**
Tlak 15 bar
Nasávané množství 780 l/min.
Dodávané množství 640 l/min.
Příkon 5,5 kW
Objem zásobníku 270 l



Ref. No. 18.60
Ozn. UNM STL 1000-15-500
Kč/ks **99.490,-**
Tlak 15 bar
Nasávané množství 1000 l/min.
Dodávané množství 790 l/min.
Příkon 7,5 kW
Objem zásobníku 500 l



Ref. No. 18.61
Ozn. SEMI PROFI 300-10-50W
Kč/ks **7.590,-**
Tlak 10 bar
Nasávané množství 285 l/min.
Dodávané množství 160 l/min.
Příkon 1,8 kW
Objem zásobníku 50 l



Ref. No. 18.62
Ozn. SEMI PROFI 350-10-90D
Kč/ks **12.790,-**
Tlak 10 bar
Nasávané množství 350 l/min.
Dodávané množství 225 l/min.
Příkon 2,2 kW
Objem zásobníku 90 l



Ref. No. 18.63
Ozn. SEMI PROFI 350-10-200W
Kč/ks **15.090,-**
Tlak 10 bar
Nasávané množství 350 l/min.
Dodávané množství 225 l/min.
Příkon 2,2 kW
Objem zásobníku 200 l



Ref. No. 18.64
Ozn. SEMI PROFI 500-10-90D
Kč/ks **17.690,-**
Tlak 10 bar
Nasávané množství 510 l/min.
Dodávané množství 335 l/min.
Příkon 3 kW
Objem zásobníku 90 l



Ref. No. 18.65
Ozn. SEMI PROFI 530-10-270D
Kč/ks **29.390,-**
Tlak 10 bar
Nasávané množství 540 l/min.
Dodávané množství 405 l/min.
Příkon 3 kW
Objem zásobníku 270 l



Ref. No. 18.66
Ozn. SEMI PROFI 600-10-200D
Kč/ks **25.490,-**
Tlak 10 bar
Nasávané množství 490 l/min.
Dodávané množství 380 l/min.
Příkon 4 kW
Objem zásobníku 200 l

Jedná se o nejpoužívanější kompresory, můžeme Vám nabídnout kompresor dle Vašich požadavků nebo další zboží Schneider Bohemia.

MYČKY KOL



24.01
Myčka kol
WULKAN 200

Cena Kč 96.900,-

Technické parametry:
Rozsah průměru kola: 560 - 800 mm
Rozsah šířky kola: 135 - 305 mm
Max. hmotnost kola: 60 kg
Objem vody: 150 l
Systém nakládky a vykládky: ne
Systém ohřevu vody: ne
Systém tlačení kola z mycí komory: ne
Pneumatická stabilizace kola: ne
Počítačová kontrola: ano
Oddělená sedimentační nádrž: ne
Rozměry: 900 x 910 x 1360 mm

24.02
Myčka kol
WULKAN 300

Cena Kč 105.900,-

Technické parametry:
Rozsah průměru kola: 560 - 800 mm
Rozsah šířky kola: 135 - 305 mm
Max. hmotnost kola: 60 kg
Objem vody: 300 l
Systém nakládky a vykládky: ne
Systém ohřevu vody: ne
Systém tlačení kola z mycí komory: ne
Pneumatická stabilizace kola: ne
Počítačová kontrola: ano
Oddělená sedimentační nádrž: ano
Rozměry: 1130 x 1210 x 1450 mm



24.03
Myčka kol
WULKAN 300H

Cena Kč 114.900,-

Technické parametry:
Rozsah průměru kola: 560 - 800 mm
Rozsah šířky kola: 135 - 305 mm
Max. hmotnost kola: 60 kg
Objem vody: 300 l
Systém nakládky a vykládky: ne
Systém ohřevu vody: ano
Systém tlačení kola z mycí komory: ne
Pneumatická stabilizace kola: ne
Počítačová kontrola: ano
Oddělená sedimentační nádrž: ano
Rozměry: 1130 x 1210 x 1450 mm

24.04
Myčka kol
WULKAN 360P

Cena Kč 114.900,-

Technické parametry:
Rozsah průměru kola: 560 - 800 mm
Rozsah šířky kola: 135 - 360 mm
Max. hmotnost kola: 60 kg
Objem vody: 300 l
Systém nakládky a vykládky: ne
Systém ohřevu vody: ne
Systém tlačení kola z mycí komory: ne
Pneumatická stabilizace kola: ano
Počítačová kontrola: ano
Oddělená sedimentační nádrž: ano
Rozměry: 1190 x 1210 x 1450 mm



24.05
Myčka kol
WULKAN 360HP

Cena Kč 128.900,-

Technické parametry:
Rozsah průměru kola: 560 - 800 mm
Rozsah šířky kola: 135 - 360 mm
Max. hmotnost kola: 60 kg
Objem vody: 300 l
Systém nakládky a vykládky: ne
Systém ohřevu vody: ano
Systém tlačení kola z mycí komory: ne
Pneumatická stabilizace kola: ano
Počítačová kontrola: ano
Oddělená sedimentační nádrž: ano
Rozměry: 1190 x 1210 x 1450 mm

24.06
Myčka kol
WULKAN 4x4HP

Cena Kč 132.900,-

Technické parametry:
Rozsah průměru kola: 560 - 800 mm
Rozsah šířky kola: 135 - 360 mm
Max. hmotnost kola: 60 kg
Objem vody: 300 l
Systém nakládky a vykládky: ne
Systém ohřevu vody: ano
Systém tlačení kola z mycí komory: ne
Pneumatická stabilizace kola: ano
Počítačová kontrola: ano
Oddělená sedimentační nádrž: ano
Rozměry: 1885 x 2080 x 1510 mm



24.07
Myčka kol
WULKAN FI RACE

Cena Kč 161.900,-

Technické parametry:
Rozsah průměru kola: 560 - 800 mm
Rozsah šířky kola: 135 - 430 mm
Max. hmotnost kola: 60 kg
Objem vody: 300 l
Systém nakládky a vykládky: ne
Systém ohřevu vody: ano
Systém tlačení kola z mycí komory: ne
Pneumatická stabilizace kola: ne
Počítačová kontrola: ano
Oddělená sedimentační nádrž: ano
Rozměry: 1260 x 1210 x 1450 mm

24.08
Myčka kol
WULKAN COMBO Q

Cena Kč 161.900,-

Technické parametry:
Rozsah průměru kola: 560 - 850 mm
Rozsah šířky kola: 135 - 360 mm
Max. hmotnost kola: 60 kg
Objem vody: 300 l
Systém nakládky a vykládky: ano
Systém ohřevu vody: ano
Systém tlačení kola z mycí komory: ne
Pneumatická stabilizace kola: ano
Počítačová kontrola: ano
Oddělená sedimentační nádrž: ano
Rozměry: 1885 x 2080 x 1510 mm



24.09
Myčka kol - nákladní
WULKAN 500H

Cena Kč 225.900,-

Technické parametry:
Rozsah průměru kola: 740 - 1200 mm
Rozsah šířky kola: 240 - 430 mm
Max. hmotnost kola: 150 kg
Objem vody: 500 l
Systém nakládky a vykládky: ano
Systém ohřevu vody: ano
Systém tlačení kola z mycí komory: ne
Pneumatická stabilizace kola: ano
Počítačová kontrola: ano
Oddělená sedimentační nádrž: ano
Rozměry: 2120+R x 1950+R x 1902 mm

24.10
Myčka kol - nákladní
WULKAN 500HP standard

Cena Kč 256.900,-

Technické parametry:
Rozsah průměru kola: 740 - 1200 mm
Rozsah šířky kola: 240 - 430 mm
Max. hmotnost kola: 150 kg
Objem vody: 500 l
Systém nakládky a vykládky: ano
Systém ohřevu vody: ano
Systém tlačení kola z mycí komory: ano
Pneumatická stabilizace kola: ano
Počítačová kontrola: ano
Oddělená sedimentační nádrž: ano
Rozměry: 2120+R x 1950+R x 1902 mm



24.11
Myčka kol - nákladní
WULKAN 500HP special

Cena Kč 272.900,-

Technické parametry:
Rozsah průměru kola: 740 - 1200 mm
Rozsah šířky kola: 240 - 490 mm
Max. hmotnost kola: 150 kg
Objem vody: 500 l
Systém nakládky a vykládky: ano
Systém ohřevu vody: ano
Systém tlačení kola z mycí komory: ano
Pneumatická stabilizace kola: ano
Počítačová kontrola: ano
Oddělená sedimentační nádrž: ano
Rozměry: 2120+R x 1950+R x 1902 mm

Ref. No.
Ozn.
Cena Kč/ks
Pozn.

24.20
Granulát WULKAN MIX 25 kg
3.790,-
přípravek pro myčky kol
WULKAN



Ref. No.
Ozn.
Cena Kč/ks
Pozn.

24.21
Mycí koncentrát
WULKAN TURBO 10l
1.590,-
přípravek pro myčky kol
WULKAN



OPRAVY PNEUMATIK

Prohlížečky / Roztahováky



Ref. No. 10.78
Ozn. QD-4
Kč/ks 2.590,-
Popis Pneu roztahovák patek nákladních pneumatik



Ref. No. 10.270
Ozn. Roztahovák
Kč/ks 1.399,-
Popis Ruční roztahovák



Ref. No. 10.27
Ozn. Vybrušovací stůl
Kč/ks 1.990,-
Popis Použití při opravách defektů



Ref. No. 110.47
Ozn. SD-2
Kč/ks 4.590,-
Popis Ruční roztahovák patek SD-2



Ref. No. 111.28
Ozn. TL-1200B
Kč/ks 19.900,-
Popis Pneumatický roztahovák nákladních pneumatik



Ref. No. 111.29
Ozn. TL-1200C
Kč/ks 29.900,-
Popis Pneumatický roztahovák nákladních pneumatik



Ref. No. 10.121
Ozn. IP-1000
Kč/ks 128.400,-
Popis El.-pneum. roztahovák 1200 x 960 x 1100 mm

Zkušební vany



Ref. No. 10.402
Ozn. PNEUBAD-1
Kč/ks 24.900
Popis Koš: 960 x 600 mm (ŠxV)
Rozměry: 1.265 x 2.300 mm



Ref. No. 10.122
Ozn. VL-16
Kč/ks 30.900,-
Popis Zkušební vana do 16" z lehkých slitin, 920 x 920 x 1800 mm



Ref. No. 10.123
Ozn. VL-18
Kč/ks 44.900,-
Popis Zkušební vana do 20" z lehkých slitin, 1100 x 1100 x 1900

Vulkanizační svěrky



Ref. No. 10.101
Ozn. TW-440S
Kč/ks 9.600,-
Popis pro pláště rozměrů 145 - 275



Ref. No. 10.119
Ozn. P-40
Kč/ks 29.800,-
Popis pro osobní pneu



Ref. No. 10.120
Ozn. M-50
Kč/ks 39.800,-
Popis pro nákladní a traktorové pneu



Ref. No. 24.30
Ozn. WULKAN 160P
Kč/ks 30.990,-
Popis pro všechny typy pneumatik



Ref. No. 24.31
Ozn. WULKAN 2000
Kč/ks 33.990,-
Popis pro všechny typy pneumatik



Ref. No. 24.32
Ozn. WULKAN 3000
Kč/ks 36.990,-
Popis pro všechny typy pneumatik včetně EM/OTR



Ref. No. 24.33
Ozn. Stojan pro vulkanizační svěrky WULKAN
Kč/ks 3.649,-
Popis pro WULKAN 160P, 2000, 3000



Ref. No. 110.39
Ozn. Pytlík Al
Kč/ks 549,-
Popis pro vyrovnání profilů



Ref. No. 10.274
Ozn. Nahřívací deska
Kč/ks 1.890,-
Popis pro speciální směs při opravě pneu

Tlaková děla



Ref. No.	10.126	10.127	10.129
Ozn.	Bazooka L	Bazooka XL	Bazooka XXL
Kč/ks	6.290,-	7.490,-	7.990,-
Objem (l)	6	9	12
Hmotnost (kg)	5,5	6,9	9,5



Ref. No.	10.135	10.136
Ozn.	EZ-5A (automatic)	EZ-5
Kč/ks	4.740,-	3.900,-
Objem (l)	19	19
Hmotnost (kg)	13,5	13,5



Ref. No.	10.180	10.133	10.147
Ozn.	Gaither GB-5M 19L	Gaither 20L	Bead Booster 38L
Kč/ks	6.590,-	4.990,-	12.490,-
Objem (l)	19	20	38
Hmotnost (kg)	12,6	11,4	10,5

NOVINKA

PROŘEZÁVÁNÍ DEZÉNU / ZNAČENÍ PNEU



Ref. No.	10.77	10.771	10.60	111.19	111.31
Ozn.	Prořezávačka RillFit SIX 1,6	Prořezávačka RillFit SIX 2,9	Prořezávačka RS 88 TL	Vypalovačka písmen PHG-075-C 1/2"	Vypalovačka písmen PHG-075-C 1"
Kč/ks	6.990,-	7.590,-	5.990,-	7.990,-	9.900,-
Pozn.	kabel 1,6 m	kabel 2,9 m	kabel 2,5 m	písmena A-Z, čísla 0-9	písmena A-Z, čísla 0-9



Ref. No.	111.13	111.14	111.15	111.16
Ozn.	Sada 1" čísel do vypalovačka na pneu	Sada 1/2" čísel do vypalovačka na pneu	Sada 1" písmen do vypalovačka na pneu	Sada 1/2" písmen do vypalovačka na pneu
Kč/ks	1.580,-	1.050,-	4.200,-	2.890,-
Pozn.	čísla 0-9	čísla 0-9	písmena A-Z	písmena A-Z

Ref. No.	10.779
Ozn.	Stojan na prořezávání
Kč/ks	45.000,-
Pozn.	na prořezávání dezénů pneumatik nákladních vozidel a autobusů Hmotnost: 73 kg Rozměr: 1100 x 1150 x 1250 mm (v) Výkon: 0,4 kW



Prořezávací nože



Ref. No.	10.61	10.62	10.63	10.64	10.65	10.66	10.67	10.68	10.69	10.70	10.71
Ozn.	R1	R2	R3	R4	R5	W1	W2	W3	W4	W5	W6
Kč/bal.	330,-	330,-	330,-	330,-	330,-	330,-	330,-	330,-	330,-	330,-	330,-
Ks/bal.	20	20	20	20	20	20	20	20	20	20	10

Náhradní díly Rillfit SIX

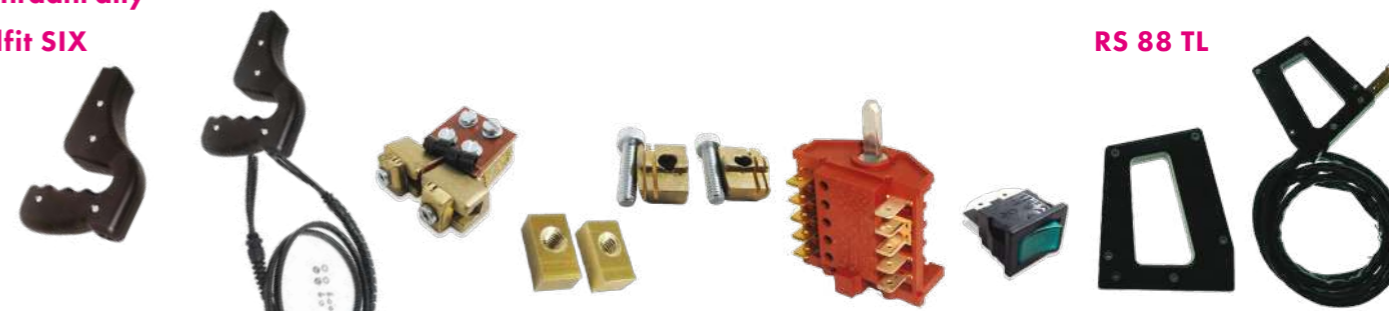

Ref. No.	10.778	10.772	10.773	10.774	10.775	10.776	10.777	10.17	10.72
Ozn.	R-RF6	R+K-RF6	UC-RF6	2P-RF6	2P+S-RF6	OP-RF6	HV-RF6	R-RS	R+K-RS
Kč/ks	1.390,-	4.990,-	2.290,-	109,-	709,-	549,-	95,-	642,-	3.210,-
Pozn.	rukojeť Rillfit SIX	rukojeť + kabel Rillfit SIX	upínací čelisti Rillfit SIX	2ks podložek Rillfit SIX	podložky + šroub Rillfit SIX	otočný přepínač Rillfit SIX	hlavní vypínač Rillfit SIX	rukojeť RS 88 TL	rukojeť + kabel RS 88 TL

NÁŘADÍ A NÁSTROJE - PNEUSERVIS

Nákladní montážní páky a kladiva

Ref. No.	111.56	111.25	111.26	111.32
Popis	Montážní páka - nákladní	PHG-200A	PHG-200B	TD-55M
Kč/ks	519,-	1.099,-	1.049,-	1.290,-



Ref. No.	111.30	110.57	110.48
Popis	Set 2ks pák HNK	Kladivo na patky TW-308	Kladivo na patky TD-40B
Kč/ks	1.229,-	1.290,-	2.590,-

Sady pák



Ref. No.	10.104	111.36	110.56	111.27
Popis	Sada TD-32 + držák patky - pro širokoprofilové disky	Sada TD-42 + držák patky - pro disky do průměru 24,5"	Sada pák PHG-12320 + držák patky - pro disky do průměru 24,5"	Sada PHG-12320S + držák patky - pro širokoprofilové disky
Kč/ks	8.690,-	8.690,-	5.238,-	5.890,-



Ref. No.	10.420
Popis	Zařízení na odtlačování patek nákladních pneumatik BV04
Kč/ks	6.990,-



Ref. No.	10.421
Popis	Adaptér k BV04
Kč/ks	3.490,-



Ref. No.	10.422
Popis	Hydraulický odtlačovák patek - zemní stroj s pedálem
Kč/ks	17.990,-

Vozíky pro sady pák a kladiv



Ref. No.	111.33	111.34
Popis	Stojan pro sadu TD-32, TD-40B a kladivo TD-40B	Stojan pro sadu TD-42, TD-55M a kladivo TD-40B
Kč/ks	6.690,-	6.490,-

Montážní páky



Ref. No.	110.74	111.92	111.82	111.93	111.74	10.105
Popis	250 x 19 x 5 mm chromovaná	250 x 20 x 5 mm hladká	300 x 19 x 6 mm chromovaná s profilem	300 x 20 x 5 mm hladká	350 x 25 x 9 mm chromovaná s profilem + plastové pouzdro	Držák patky
Kč/ks	132,-	49,-	69,-	59,-	219,-	369,-



Ref. No.	110.52	110.51	111.39	111.37	111.55	111.38	111.58	111.60
Popis	500 x 25 x 9 mm černá + plastové pouzdro	500 x 25 x 9 mm chromovaná + plastové pouzdro	500 x 25 x 9 mm chromovaná s profilem + plastové pouzdro	500 x 25 x 9 mm chromovaná hladká + plastové pouzdro	600 x 25 x 9 mm chromovaná s profilem + plastové pouzdro	600 x 25 x 9 mm chromovaná hladká + plastové pouzdro	600 x 30 x 11 mm chromovaná	600 x 30 x 11 mm černá
Kč/ks	189,-	189,-	189,-	199,-	199,-	219,-	199,-	199,-

Ruční nástroje

Ref. No. 110.68	Ref. No. 110.67	Ref. No. 110.69	Ref. No. 110.70	Ref. No. 10.302	Ref. No. 10.301
Ozn. Provlékač vidlice - 75 mm pro OK	Ozn. Provlékač vidlice - 135 mm pro OK	Ozn. Čistící jehla - rasple	Ozn. Čistící jehla - hladká	Ozn. Čistící jehla	Ozn. Provlékač vidlice pro OK
Kč/ks 89,-	Kč/ks 95,-	Kč/ks 89,-	Kč/ks 85,-	Kč/ks 30,-	Kč/ks 33,-
Použití CAR	Použití TRUCK	Použití čištění průpichů	Použití čištění průpichů		

Ref. No. 10.31	Ref. No. 10.30	Ref. No. 10.34	Ref. No. 110.02	Ref. No. 110.03
Ozn. Čistící jehla - rasple	Ozn. Provlékač vidlice pro OK	Ozn. Provlékač vidlice pro ON	Ozn. BRT 204 jehla	Ozn. BRT 203 vidlice
Kč/ks 25,-	Kč/ks 28,-	Kč/ks 21,95	Kč/ks 69,-	Kč/ks 69,-
			Akce	

Ref. No. 110.55	Ref. No. 110.60	Ref. No. 110.36	Ref. No. 110.37	Ref. No. 110.38	Ref. No. 10.01	Ref. No. 10.03	Ref. No. 10.55	Ref. No. 110.04	Ref. No. 110.05	Ref. No. 110.06
Ozn. Náhr.čistící jehla-75	Ozn. Náhr.provl. jehla-75	Ozn. Náhr.provl. jehla-110	Ozn. Náhr.čistící jehla-85	Ozn. Náhradní rukojeť	Ozn. Zavalovací kolečko 4	Ozn. Zavalovací kolečko 2,5	Ozn. Škrabka	Ozn. BRT9-1	Ozn. BRT9-2	Ozn. BRT9-3
Kč/ks 11,50	Kč/ks 11,50	Kč/ks 24,90	Kč/ks 24,90	Kč/ks 29,-	Kč/ks 48,-	Kč/ks 48,-	Kč/ks 49,-	Kč/ks 89,-	Kč/ks 89,-	Kč/ks 89,-
Použití pro 110.02	Použití pro 110.03	Použití pro 110.03	Použití pro 110.02		Použití vložky/záplaty	Použití vložky/záplaty		Použití gumařs.nůž	Použití gumařs.nůž	Použití gumařs.nůž

Ref. No. 110.13	Ref. No. 10.190	Ref. No. 10.106	Ref. No. 10.96	Ref. No. 10.88	Ref. No. 10.81	Ref. No. 10.95
Ozn. Kleště na provlékání ventilů	Ozn. Vytahovač ventilů	Ozn. Provlékač - LANKO	Ozn. Provlékač - Kulatý	Ozn. Provlékač - Plochý	Ozn. Provlékač - Plochý s plastovou ochranou	Ozn. Provlékač - Celoplastový
Kč/ks 399,-	Kč/ks 327,-	Kč/ks 39,-	Kč/ks 35,40	Kč/ks 69,-	Kč/ks 108,-	Kč/ks 57,-
Pozn.	Pozn. Bridgeport					

Ref. No. 11.56	Ref. No. 11.49	Ref. No. 10.199	Ref. No. 10.200	Ref. No. 10.243	Ref. No. 11.50	Ref. No. 110.16
Ozn. V-674	Ozn. V-673	Ozn. VCT-029B	Ozn. VCT-029A	Ozn. Click & Go Valve Core Tool	Ozn. GW 1	Ozn. VCT-002
Kč/ks 8,50	Kč/ks 11,50	Kč/ks 77,-	Kč/ks 84,-	Kč/ks 599,-	Kč/ks 9,90	Kč/ks 60,-
Pozn. šroubovák na perka	Pozn. oboustranný šroubovák	Pozn. na perka - krátký	Pozn. na perka - dlouhý	Pozn. sada šroubováků na perka ventilů	Pozn. závitník	Pozn. závitník

Ref. No. 10.53	Ref. No. 10.51	Ref. No. 10.16	Ref. No. 10.52	Ref. No. 10.244	Ref. No. 10.54	Ref. No. 10.80
Ozn. Křída	Ozn. BRT-B	Ozn. BRT-Ž	Ozn. Fix-S	Ozn. Fix-EdS	Ozn. Fix-EdB	Ozn. Fix-EdŽ
Kč/ks 0,90	Kč/ks 6,90	Kč/ks 6,90	Kč/ks 43,70	Kč/ks 89,-	Kč/ks 89,-	Kč/ks 89,-
Pozn. bílá	Pozn. bílá, vosková Ø 13	Pozn. žlutá, vosková Ø 13	Pozn. stříbrný	Pozn. stříbrný	Pozn. bílý	Pozn. žlutý

Ref. No. 10.197	Ref. No. 110.17	Ref. No. 10.09	Ref. No. 10.08
Ozn. PHG-016	Ozn. PHG-015	Ozn. Štětec se závitěm	Ozn. Štětec
Kč/ks 579,-	Kč/ks 132,-	Kč/ks 42,90	Kč/ks 38,-
Pozn. olověná palice	Pozn. kladivo pro rovnání disků kol	Pozn. na roztoky	Pozn. na roztoky

Ref. No. 10.271	Ref. No. 10.272	Ref. No. 10.298	Ref. No. 10.36	Ref. No. 110.08	Ref. No. 110.12
Ozn. Štětec 19,5	Ozn. Štětec 24	Ozn. Štětec 43	Ozn. Štětec MONTI	Ozn. Štětec MONTI zahnutý	Ozn. Štětec FERDUS
Kč/ks 22,-	Kč/ks 28,-	Kč/ks 44,-	Kč/ks 90,-	Kč/ks 130,-	Kč/ks 75,-
Pozn. kulatý	Pozn. kulatý	Pozn. kulatý	Pozn. na montážní pastu	Pozn. na montážní pastu	Pozn. na montážní pastu

Ref. No. 110.07	Ref. No. 10.19	Ref. No. 10.21	Ref. No. 10.28	Ref. No. 10.41	Ref. No. 10.242	Ref. No. 10.196	Ref. No. 10.42
Ozn. Zavalovací kolečko BWT 03	Ozn. Kleště na závaží	Ozn. PHG-034	Ozn. WT21C	Ozn. Plastové dláto WT11	Ozn. Plast. dláto PHG-031A	Ozn. PHG-0312	Ozn. CP01
Kč/ks 242,-	Kč/ks 389,-	Kč/ks 199,-	Kč/ks 251,-	Kč/ks 66,-	Kč/ks 76,-	Kč/ks 79,-	Kč/ks 12,-
Použití na samolep.závaží	Použití PROFI	Použití kleště na závaží	Použití kleště na závaží	Použití na samolep. závaží	Použití pevná rukojeť	Použití dláto - krátké	Použití ke snímání poklic

Magnetické nástroje



Ref. No.
Ozn.
Kč/ks
Rozměr

10.235
Miska kulatá
90,-
Ø 152 mm

10.220
Miska - obdélník
166,-
140 x 240 mm

10.97
Miska - čtverec
199,-
270 x 290 mm



Ref. No.
Ozn.
Kč/ks
Rozměr

10.75
Teleskopický magnet
88,-
165 - 830 mm

10.98
Magnetické nástroje - sada
119,-
Ø misky 100 mm
Ø zrcátka 32 mm

10.48
Magnetický držák
520,-
šířka: 115 mm, výška: 395 mm, Ø úchyt: 90 mm



AKCE



Ref. No.
Ozn.
Kč/ks
Rozměr

10.226
Magnetická lišta 330
229,-
Délka: 330 mm

10.227
Magnetická lišta 610
339,-
Délka: 610 mm

• nářadí není součástí produktu



Ref. No.
Ozn.
Kč/ks
Rozměr

10.225
Zásobník 13,5
80,-
Ø vrchol 134 mm,
Ø dna 51 mm, výška 90 mm

10.224
Zásobník 22,5
159,-
Ø vrchol 220 mm,
Ø dna 86 mm, výška 127 mm

10.410
Magnetická miska - šedá
119,-
Průměr: 150 mm
Váha: 400g

10.411
Magnetická miska - červená
119,-
Průměr: 150 mm
Váha: 400g

Utahování / Odtahování



Ref. No.
Ozn.
Kč/ks
Pozn.

15.05
Odtahovák - mobilní sada, násobič
síly 1:56
1.890,-
+ ořechy 27,30,32

10.35
Klíč křížový
159,-
ořechy 17, 19, 21, 23

10.45
Klíč křížový FERDUS
269,-
ořechy 17, 19, 21, 23

10.05
Klíč L-typ
180,-

110.45
Momentový
nástavec
199,-
120 Nm



Ref. No.
Ozn.
Kč/ks
Pozn.

110.44
Momentový klíč 1/2"
669,-
28-210 Nm

10.124
Moment. klíč HAZET 40-200 Nm
5.984,-
CERTIFIKÁT

10.117
Redukce
118,-
1" na 3/4"

10.118
Redukce
118,-
3/4" na 1"

NOVINKA

10.188
Redukce
89,-
1/2" na 3/4"

10.189
Redukce
99,-
3/4" na 1/2"

Ořechy

NA POŠKOZENÉ ŠROUBY A MATICE



Ref. No.
Ozn.
Kč/ks
Čtyřhran
Výška

110.81
BIS 117
21,-
1/2"
38 mm

110.82
BIS 119
22,-
1/2"
38 mm

110.83
BIS 121
27,-
1/2"
38 mm

110.84
Tec-17
119,-
1/2"
34 mm

110.85
Tec-19
129,-
1/2"
34 mm

10.20
Tec-21
135,-
1/2"
42 mm

110.86
17 mm, plast
169,-
1/2"
86 mm

10.305
19 mm, plast
169,-
1/2"
86 mm

10.306
21 mm, plast
169,-
1/2"
86 mm



Ref. No.
Ozn.
Kč/ks
Čtyřhran
Výška
Pozn.

10.307
17 mm
119,-
1/2"
78 mm

10.131
19 mm
129,-
1/2"
78 mm

10.132
21 mm
139,-
1/2"
80 mm

10.284
Sada ořechů Scorpio
490,-
1/2"
87 mm
ořechy 17, 19, 21 mm

10.340
22 mm
149,-
1/2"
90 mm

10.341
23 mm
159,-
1/2"
90 mm

10.342
24 mm
159,-
1/2"
90 mm



Ref. No.
Ozn.
Kč/ks
Čtyřhran
Výška

10.336
24 mm
179,-
3/4"
50 mm

10.337
27 mm
189,-
3/4"
53 mm

10.338
30 mm
215,-
3/4"
53 mm

10.339
32 mm
219,-
3/4"
56 mm

10.343
24 mm
299,-
3/4"
90 mm

10.330
27 mm
309,-
3/4"
90 mm

10.331
30 mm
319,-
3/4"
90 mm

10.332
32 mm
339,-
3/4"
90 mm

10.333
36 mm
369,-
3/4"
90 mm



Ref. No.
Ozn.
Kč/ks
Čtyřhran
Výška

10.113
27 mm
119,-
1"
77 mm

10.114
29 mm
119,-
1"
78 mm

10.128
30 mm
119,-
1"
79 mm

10.115
32 mm
119,-
1"
77 mm

10.116
33 mm
119,-
1"
80 mm

10.344
24 mm
479,-
1"
90 mm

10.334
32 mm
479,-
1"
90 mm

10.335
33 mm
479,-
1"
90 mm

PNEUMATICKÉ VYBAVENÍ

Pneumatiké utahovačky

Ref. No.
Ozn.
Kč/ks
Značka
Utah. moment
Hmotnost

110.64
YU-RA12A
1.520,-
Scorpio
68 Nm
1,2 kg

NOVINKA
110.62
YU-RA4002 (1/2")
3.990,-
Scorpio
500 Nm
1,3 kg

AKCE
110.61
YU-0984T (1/2")
2.690,-
Scorpio
570 Nm
1,4 kg

10.249
XX231 (1/2")
1.749,-
Slair
880 Nm
2,6 kg

NOVINKA
15.06
ZM-3900 (1/2")
2.490,-
Ferdus
900 Nm
2,4 kg

15.07
ZM-760 (3/4")
4.490,-
Ferdus
1600 Nm
7,3 kg

10.248
YU-12891T
4.690,-
Scorpio
1350Nm
1,6 kg

Ref. No.
Ozn.
Kč/ks
Značka
Utah. moment
Hmotnost

10.275
YU-1285 T (1/2")
4.190,-
Scorpio
1220 Nm
2 kg

10.277
Sada YU-1285 T (1/2")
5.290,-
Scorpio
1220 Nm
22,5 kg

10.276
YU-1285 TH (1/2")
5.190,-
Scorpio
1492 Nm
2,34 kg

10.278
Sada YU-1285 TH (1/2")
6.290,-
Scorpio
1492 Nm
23 kg

10.279
YU-1985 T (3/4")
7.690,-
Scorpio
1492 Nm
2,6 kg

10.281
Sada YU-1985 T (3/4")
9.790,-
Scorpio
1492 Nm

Ref. No.
Ozn.
Kč/ks
Značka
Utah. moment
Hmotnost

110.63
YU-2583T6 (1")
17.990,-
Scorpio
2800 Nm
7,95 kg

15.08
ZM-95L (1")
7.200,-
Ferdus
3800 Nm
19 kg

111.35
Držák na utahovačku 1"
10.900,-
Ferdus
35 kg

Pneumatiké utahovačky - nákladní

Ref. No.
Ozn.
Kč/ks
Značka
Utah. moment
Hmotnost

110.63
YU-2583T6 (1")
17.990,-
Scorpio
2800 Nm
7,95 kg

15.08
ZM-95L (1")
7.200,-
Ferdus
3800 Nm
19 kg

111.35
Držák na utahovačku 1"
10.900,-
Ferdus
35 kg

Hustiče

Ref. No.
Ozn.
Kč/ks
Rozsah
Pozn.



10.06
STG-03
289,-
0 - 12 bar



10.216
STG-03 Lak
299,-
0 - 12 bar
šedý lak



110.26
OMG-63
839,-
0 - 12 bar



10.217
OMG-63 Lak
849,-
0 - 12 bar
šedý lak

Ref. No.
Ozn.
Kč/ks
Rozsah
Pozn.



10.247
OMG-53 DG
1.299,-
0 - 10 bar
digitální



10.245
OMG-73
629,-
0 - 10 bar
CERTIFIKÁT



10.246
OMG-83
1.259,-
0 - 10 bar
CERTIFIKÁT



10.12
Eurodainu 2015
1.699,-
0,7 - 11 bar
CERTIFIKÁT

Hustiče SCHNEIDER

Ref. No.
Ozn.
Kč/ks
Popis
Pozn.



10.233
Superdainu
1.799,-
0,7 - 10 bar
CERTIFIKÁT



110.43
RF-12-MG
2.549,-
0,7 - 12 bar, hadice 1,5 m
CERTIFIKÁT



10.236
RF-12-MG 2,5
2.699,-
0,7 - 12 bar, hadice 2,5 m
CERTIFIKÁT

Automatické hustiče



Ref. No.	10.286	10.287	10.288	10.289
Ozn.	HJ 931 BD	HJ 931 BD-J	HJ 931 BD-LX	HJ 931 BD-JX
Kč/ks	7.990,-	9.990,-	8.490,-	10.990,-
Popis	nástěnný hustič délka hadice 10 m	nástěnný hustič samonavíjecí buben 10 m	stojanový hustič délka hadice 10 m	stojanový hustič samonavíjecí buben 10 m

Přenosný hustič



Ref. No.	10.137
Ozn.	P-80
Kč/ks	5.880,-
Popis	0 - 16 bar přenosný hustič

Husticí klec



Ref. No.	10.400
Ozn.	K1
Kč/ks	29.000,-
Popis	CERTIFIKÁT Maximální tlak: 12 bar Hmotnost: 180 kg Vnější rozměry: 750 x 1340 x 1330 mm Vnitřní rozměry: 640 x 1300 x 1300 mm

Měření tlaku v pneumatikách



Ref. No.	10.303	10.304	10.87	10.82	10.14	10.46	10.22	10.58	10.108
Ozn.	EZ-8855A	AA car	SOLAR	DIGITAL	LTG-014C	Měřič tlaku	TDG 03	PHG-12	LC-29
Kč/ks	139,-	149,-	199,-	168,-	329,-	15,-	180,-	14,-	263,-
Popis	0,15 - 7 bar	0,2 - 6,9 bar	0,2 - 7 bar + měřič desénu	0,2 - 7 bar	0,2 - 12 bar	0,5 - 3,5 bar			digitální

Měření desénu

Hustiče - výměnné části



Ref. No.	110.11	10.79	110.58	10.403	10.404	110.10	10.111	10.280
Ozn.	Náhr. manometr k STG-03	Náhr. manometr k STG-03	Gumový kryt	Náhr. manometr k OMG-63	Gumový kryt 80	Náhradní hadička	Hadička Schneider	Náhradní hadička E/S
Kč/ks	126,-	136,-	24,-	273,-	42,-	89,-	829,-	289,-
Popis	0 - 12 bar Ø 63 mm	0 - 4 bar Ø 63 mm	pro STG-03 Ø 63 mm	0 - 12 bar Ø 80 mm	pro OMG-63 Ø 80 mm	k STG-03 0,3 m	pro hustiče Schneider, 2,5 m	k Euro/Super- dairu, 1,5 m

Husticí koncovky



Ref. No.	11.144	11.46	11.122	10.213	10.214	10.234	11.34	11.123
Ozn.	Bridgeport	V-643	V-643	560T	560T	8mm	TCH-001	PH
Kč/ks	129,-	21,90	22,90	49,80	49,80	24,10	34,10	20,65
Popis	6 mm	6 mm	8 mm	6 mm	8 mm	8 mm	závit 1/4"	6 mm
Průchodná	ANO	ANO	NE	ANO	ANO	ANO	ANO	ANO



Ref. No.	11.191	11.400	11.145	11.78	11.160	11.179	11.190	11.192
Ozn.	AC-03	AC-113	Hust.kon.EM	NT-4	LUX	AC-302	AC-303	AC-304
Kč/ks	39,-	39,-	18,70	59,-	49,50	89,-	69,-	129,-
Popis	6 mm	8 mm	8 mm	6 mm	8 mm	8 mm	8 mm	6 mm
Průchodná	ANO	ANO	ANO	ANO	NE	NE	NE	NE

Plnění vodou

Ref. No.	10.195	10.192	10.191
Ozn.	Vývěva	Plnič vody	Vypouštěč vody
Kč/ks	671,-	422,-	329,-
Popis		pro traktory	pro traktory, s redukcí

Hadičky (CYKLO-MOTO)

Ref. No.	11.51	11.52	11.53	11.54	11.55	11.121	11.89	11.57
Ozn.	PW 1	PW5	PW 2	PH 5	PW 4	PW 3	PH-1	PH-2
Kč/ks	9,90	13,90	11,90	12,40	11,90	13,90	39,80	39,80
Typ	VELO - nástřčná	Hadička BALON	VELO + otočná hlava	GALUS + pevná hlava	MOTO + otočná hlava	MOTO + otočná hlava + kulička	V1-1200/6	V1-1200/8

Hadice s rychlospojkami

Ref. No.	10.89	10.90	10.91	10.40	10.92	10.93	10.94	10.292	10.293
Ozn.	PU8/12-5	PU8/12-7,5	PU8/12-10	PU8/12-15	M9/15-5	M9/15-7,5	M9/15-10	Buben Vz-Vo	Buben Vz-Vo
Kč/ks	596,-	746,-	892,-	1.251,60	372,-	442,-	474,-	5.990,-	6.990,-
Typ	spirálová	spirálová	spirálová	spirálová	rovná	rovná	rovná	samonavíjecí	samonavíjecí
Délka	5 m	7,5 m	10 m	15 m	5 m	7,5 m	10 m	15 m	20 m



Ref. No.	111.40	111.41	111.42	111.43	111.44	111.45	111.46	111.47	111.48	111.49	111.50
Ozn.	PU-5	PU-7,5	PU-10	PU-15	PU-20	PVC-5	PVC-7,5	PVC-10	PVC-15	PVC-20	PVC-1m
Kč/ks	429,-	519,-	619,-	839,-	999,-	239,-	289,-	339,-	449,-	539,-	25,-/m
Typ	spirálová	spirálová	spirálová	spirálová	spirálová	rovná	rovná	rovná	rovná	rovná	rovná
Průměr	9,5/13,5	9,5/13,5	9,5/13,5	9,5/13,5	9,5/13,5	9,5/14,5	9,5/14,5	9,5/14,5	9,5/14,5	9,5/14,5	9,5/14,5
Délka	5 m	7,5 m	10 m	15 m	20 m	5 m	7,5 m	10 m	15 m	20 m	libovolná

Rychlospojky SERIE AIRBLOCK

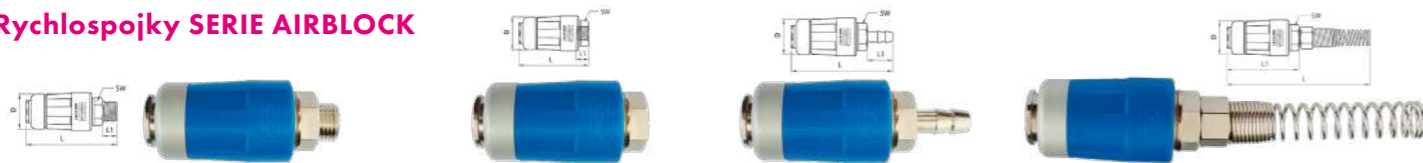

Ref. No.	10.209	10.210	10.211	10.212
Ozn.	AB/1-1/4"	AB/A1-1/4"	AB/C2-8	AB/D4-8/10
Kč/ks	399,-	375,-	395,-	405,-
Rozměry	s vnějším závitem L: 71,5 mm, D: 28 mm L1: 11 mm, SW(klíč): 19	s vnitřním závitem L: 60,5 mm, D: 28 mm L1: 10 mm, SW(klíč): 19	se stromečkem L: 80,5 mm, D: 28 mm L1: 20 mm, SW(klíč): 19	s pružinou (ochrana zlomení hadice) Délka (L): 163 mm, Průměr (D): 28 mm Délka těla (L1): 60,5 mm, Klíč (SW): 19

Rychlospojky



Ref. No.	110.27	110.29	110.33	111.53	110.00	110.31	111.51	10.76
Ozn.	123-1/4"	122-1/4"	124-8	124-10	8/12	127-8/10	9,5/13,5	Rychlospojky MIDI
Kč/ks	99,-	99,-	99,-	109,-	109,-	139,-	119,-	115,-/sada
Rozměr			Ø 8 mm		Ø8/12 mm	Ø 8/10 mm	Ø 9,5/13,5 mm	sada 5 ks

Koncovky



Ref. No.	110.28	110.30	110.34	111.54	110.01	110.32	111.52	110.35
Ozn.	Koncovka 120-1/4"	Koncovka 121-1/4"	Koncovka ART 125-8	Koncovka ART 125-10	Koncovka 8/12	Koncovka 126-8/10	Koncovka 9,5/13,5	Spojka hadic ART 160-8
Kč/ks	20,-	23,-	23,-	23,-	49,-	69,-	59,-	16,-
Rozměr	Ø 8 mm	Ø 8 mm	Ø 8/8 mm		Ø8/12 mm	Ø 8/10 mm		Ø 8 mm

Šroubení



Ref. No.	10.201	10.202	10.203	10.204	10.205	10.206	10.207
Ozn.	T-šroubení 1251/2	T-šroubení 1252/2	T-šroubení 1253/2	T-šroubení 1256/2	Y-šroubení 1260/2	Redukce 3/8 na 1/4	Redukce 1/4 na 3/8
Kč/ks	46,-	46,-	46,-	46,-	43,-	15,-	22,-
Rozměr							

Délka šroubení: 44 mm, další rozměry viz detailní popis typů na www.ferdus.cz

Hadicové spony



Ref. No.	110.20	110.97	110.98	110.99	10.285
Ozn.	Deformační spona	Spona W1 12-20	Spona W1 20-32	Spona W1 32-50	Maznička 1/4"
Kč/ks	5,90	4,70	5,10	6,10	120,-
Typ	11 - 13 mm	12 - 20 mm	20 - 32 mm	32 - 50 mm	Scorpio

Mazničky



Pneumatické kladivo / Pneumatické brusky



Ref. No.	10.02	10.13	10.18	10.84	10.282	10.283	10.39	10.56
Ozn.	DM-230	DM-pružina	DM-úderník	DM-802	YU-DR2245KL	Scorpio YU-S50	TG653	TG 653B
Kč/ks	990,-	79,-	199,-	1.969,-	1.390,-	190,-	1.010,-	910,-
Pozn.	Pneumatické kladivo	Pružina úderníku pro 10.02	Náhr. úderník pro 10.02	Vzduchová bruska 2.500 ot/min.	Vzduchová bruska 2.600 ot/min.	Odfukovací hadice	Vzduchová bruska 2.500 ot/min.	Vzduchová bruska 22.000 ot/min.

Odfukovací pistole



Ref. No.	10.73	10.74	110.59	10.215	10.174	10.177
Ozn.	DG-10	SW68	OP50	OP50-lak	BAT 003	BAT 003 B
Kč/ks	67,-	59,-	99,-	107,-	690,-	663,-
Pozn.	Odfukovací pistole	Odfukovací pistole	Odfukovací pistole	Odfukovací pistole	Vysavač na obrus	Vysavač na obrus

Brousící stopky na kordy



Ref. No.	12.20	12.21	12.22	12.23	12.24	12.25	12.38	12.26
Ozn.	Kužel 10	Kužel 16	Kužel 20	Kotouč 26	Kotouč 40	Koule 20	MH4220	Kotouč 100
Kč/ks	60,-	115,-	74,-	39,-	60,-	36,-	21,60	194,-
Pozn.	10/16 mm	16/40 mm	20/32 mm	26/6 mm	40/10 mm	Ø 20 mm	Čistič hubka	Ø 100 mm

Brusivo

Drátěné kotouče a kartáče



Ref. No.	12.30	12.40	12.31	12.34	12.36	12.37	110.73
Ozn.	Dráty 75	Dráty 50	Dráty 100	K002	OBI 3	K001	GK 86,5
Kč/ks	45,-	69,-	99,-	37,60	98,-	15,20	157,-
Pozn.	Ø 75 mm	Ø 50 mm	Ø 100 mm	Ocel	sada 3 ks	Mosaz	Ø 86,5 mm

Tvrdokovové frézy

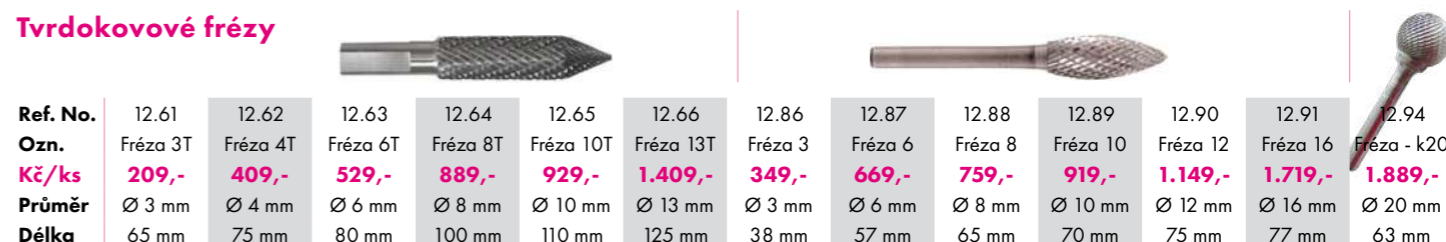

Ref. No.	12.61	12.62	12.63	12.64	12.65	12.66	12.86	12.87	12.88	12.89	12.90	12.91	12.94
Ozn.	Fréza 3T	Fréza 4T	Fréza 6T	Fréza 8T	Fréza 10T	Fréza 13T	Fréza 3	Fréza 6	Fréza 8	Fréza 10	Fréza 12	Fréza 16	Fréza - k20
Kč/ks	209,-	409,-	529,-	889,-	929,-	1.409,-	349,-	669,-	759,-	919,-	1.149,-	1.719,-	1.889,-
Průměr	Ø 3 mm	Ø 4 mm	Ø 6 mm	Ø 8 mm	Ø 10 mm	Ø 13 mm	Ø 3 mm	Ø 6 mm	Ø 8 mm	Ø 10 mm	Ø 12 mm	Ø 16 mm	Ø 20 mm
Délka	65 mm	75 mm	80 mm	100 mm	110 mm	125 mm	38 mm	57 mm	65 mm	70 mm	75 mm	77 mm	63 mm

Nástroje na broušení pryže

Ref. No.	12.27	12.28	12.29	12.14	12.11	12.12	12.13	AKCE 12.32	12.33
Ozn.	Lamela	Unašeč 75	Pásek 75	12/72/ medium	52/13/ soft	52/13/ medium	52/13/ sharp	Hříbek 65	Koule 40
Kč/ks	108,80	489,-	36,-	184,-	299,-	299,-	299,-	249,-	319,-
Pozn.	Ø 60 mm	Ø 75 mm	Ø 75 mm	Ø 12 mm Hrubost: 24 Závit: M14	Ø 52 mm Šířka: 13 mm Hrubost: 36	Ø 52 mm Šířka: 13 mm Hrubost: 24	Ø 52 mm Šířka: 13 mm Hrubost: 14	Ø 65 mm Šířka: 15 mm Hrubost: 24	Koule na gumu

Ref. No.	12.06	12.07	12.08	12.17	12.18	12.19	12.10
Ozn.	Hříbek 55/25/36	Hříbek 55/25/24	Hříbek 55/25/16	Hříbek 65/13/36	Hříbek 65/13/24	Hříbek 65/13/16	Kotouč 50/6/36
Kč/ks	359,-	379,-	409,-	189,-	205,-	239,-	295,-
Pozn.	Ø 55 mm Šířka: 25 mm Hrubost: 36	Ø 55 mm Šířka: 25 mm Hrubost: 24	Ø 55 mm Šířka: 25 mm Hrubost: 16	Ø 65 mm Šířka: 13 mm Hrubost: 36	Ø 65 mm Šířka: 13 mm Hrubost: 24	Ø 65 mm Šířka: 13 mm Hrubost: 16	Ø 50 mm Šířka: 6 mm Hrubost: 36

Ref. No.	12.16	12.00	12.01	12.02	12.03	12.04	12.05
Ozn.	Kotouč 50/6/16	Hříbek 50/19/170	Hříbek 50/19/230	Hříbek 50/19/390	Hříbek 63/27/170	Hříbek 63/27/230	Kotouč 35/6/3/330
Kč/ks	349,-	419,-	435,-	455,-	505,-	529,-	359,-
Pozn.	Ø 50 mm Šířka: 6 mm Hrubost: 16	Ø 50 mm Šířka: 19 mm Hrubost: 170	Ø 50 mm Šířka: 19 mm Hrubost: 170	Ø 50 mm Šířka: 19 mm Hrubost: 390	Ø 63 mm Šířka: 27 mm Hrubost: 170	Ø 63 mm Šířka: 27 mm Hrubost: 230	Ø 35 mm Šířka: 6,3 mm Hrubost: 330

Brousící stopky

Ref. No.	12.46	12.47	12.48	12.49
Ozn.	3/8"-24 - 6mm	3/8"-24-NV11	M10x1	3/8"-24 UNF
Kč/ks	139,-	109,-	79,-	149,-
Pozn.				pro 12.11, 12.12, 12.13 a 12.32

MONTÁŽNÍ PŘÍPRAVKY

Sada START pneuservis

Ref. No. 10.500
Ozn. Sada START
Kč/ks **5000,-**
Pozn. Komplexní balení základního spotřebního sortimentu pro začínající, ale i zavedené pneuservisy.



MONTI

Ref. No.	10.10	10.11	10.37
Ozn.	MONTI 1 Bílá	MONTI 3 Bílá	MONTI 5 Bílá
Kč/ks	57,-	149,-	210,-
Objem (l)	1	3	5
Barva	bílá	bílá	bílá
Typ	tekutá pasta	tekutá pasta	tekutá pasta

FERMONT Blue

Ref. No.	115.10	115.11	115.12
Ozn.	FERMONT Blue 1	FERMONT Blue 3	FERMONT Blue 5
Kč/ks	65,-	169,-	240,-
Objem (l)	1	3	5
Barva	modrá	modrá	modrá
Typ	tužší pasta	tužší pasta	tužší pasta

FERMONT Red

Ref. No.	115.13	115.14	115.15
Ozn.	FERMONT Red 1	FERMONT Red 3	FERMONT Red 5
Kč/ks	69,-	179,-	250,-
Objem (l)	1	3	5
Barva	červená	červená	červená
Typ	tužší pasta	tužší pasta	tužší pasta

MONTI SEAL

Ref. No.	110.21	110.22	110.23
Ozn.	MONTI SEAL 1	MONTI SEAL 3	MONTI SEAL 5
Kč/ks	83,-	244,-	302,-
Objem (l)	1	3	5
Barva	černá	černá	černá
Typ	těsnící pasta	těsnící pasta	těsnící pasta

PNEUGEL

Ref. No.	10.29	10.99
Ozn.	PNEUGEL 1	PNEUGEL 5
Kč/ks	56,-	205,-
Objem (l)	1	5
Barva	modrá	modrá
Typ	gel	gel

PNEU WAX

Ref. No.	115.04
Ozn.	PNEU WAX BLACK 5
Kč/ks	249,-
Objem (l)	5
Barva	černá
Typ	vosk

SLIMGEL

Ref. No.	115.31
Ozn.	SLIMGEL 0,25
Kč/ks	23,-
Objem (l)	0,25 l
Barva	růžová
Typ	gel

Mastek

Ref. No.	10.38	10.23	10.43
Ozn.	Mastek 0,25	Mastek 0,5	Mastek 2,5
Kč/ks	25,-	33,-	118,-
Hmot.	0,25 kg	0,5 kg	2,5 kg
Typ	bílý prášek	bílý prášek	bílý prášek

OPRAVNÉ MATERIÁLY

UR MA-X RADIAL Univerzální opravné vložky pro radiální pláště

Ref. No.	2.76	2.77	2.78	2.79	2.80
Ozn.	UR 42 MA-X	UR 53 MA-X	UR 64 MA-X	UR 94 MA-X	UR 104 MA-X
Kč/ks	91,64	125,58	172,04	241,51	515,84
Rozměry (mm)	95x175	105x200	130x260	135x335	180x400
Počet ks/bal.	5	5	5	3	2



UR PLUS - RADIAL Univerzální opravné vložky pro radiální pláště

Ref. No.	2.61	2.62	2.63	2.64	2.65	2.66	2.67	2.68	2.69	2.70
Ozn.	UR 11 PLUS	UR 111 PLUS	UR 21 PLUS	UR 32 PLUS	UR 132 PLUS	UR 42 PLUS	UR 53 PLUS	UR 64 PLUS	UR 94 PLUS	UR 104 PLUS
Kč/ks	16,83	22,31	33,27	48,61	63,56	84,-	115,11	157,70	221,39	448,95
Rozměry (mm)	55x75	60 x 90	70x120	80x125	90x145	95x175	105x200	130x260	135x335	180x400
Počet ks/bal.	20	20	10	10	10	5	5	5	3	2

UR - RADIAL Opravné vložky pro radiální pláště



UR - univerzální

Ref. No.	2.11	2.31	2.12	2.13	2.32	2.14	2.40	2.15	2.16	2.17	2.18	2.35	2.36	2.37	2.38
Ozn.	UR 11	UR 111	UR 21	UR 32	UR 132	UR 42	UR 52	UR 53	UR 64	UR 94	UR 104	UR 162 (tractor)	UR 173 (tractor)	UR 183 (tractor)	UR 193 (tractor)
Kč/ks	15,30	20,28	30,24	44,19	57,78	76,37	89,-	104,65	143,37	201,26	420,39	138,38	276,42	423,41	555,97
Rozměry (mm)	55x75	60x90	70x120	80x125	90x145	95x175	115x125	105x200	130x260	135x335	180x400	150x190	180x230	215x295	245x340
Počet ks/bal.	20	20	10	10	10	5	5	5	5	3	2	3	2	2	2

KR - pro opravy v běhounu

Ref. No.	2.33	2.39	2.22	2.34	2.23	2.24
Ozn.	KR 21	KR 31	KR 53	KR 153	KR 64	KR 104
Kč/ks	25,38	30,46	97,-	121,04	154,06	226,75
Rozměry (mm)	75x90	90x105	115x125	125x145	130x180	180x230
Počet ks/bal.	10	10	5	5	5	3



OR - pro opravy v boku

Ref. No.	2.19	2.20	2.21
Ozn.	OR 62	OR 73	OR 83
Kč/ks	92,38	118,06	138,50
Rozměry (mm)	85x220	75x260	75x330
Počet ks/bal.	10	10	10



DIAGONAL Opravné vložky pro diagonální pláště

OD - pro opravy v boku

Ref. No.	4.39	4.52	4.40	4.41	4.42	4.43
Ozn.	OD 44	OD 144	OD 56	OD 66	OD 76	OD 106
Kč/ks	84,-	124,77	139,44	239,24	339,55	505,40
Rozměry (mm)	160x160	195x195	235x235	295x295	345x345	395x395
Počet ks/bal.	5	5	3	3	2	2



KD - pro opravy v běhounu

Ref. No.	4.31	4.32	4.33	4.34	4.51	4.35	4.36	4.37	4.38
Ozn.	KD 02	KD 12	KD 22	KD 44	KD 144	KD 56	KD 66	KD 76	KD 106
Kč/ks	10,20	28,90	59,40	81,10	120,45	134,55	233,91	334,80	495,53
Rozměry (mm)	Ø 80	100x100	130x130	160x160	195x195	235x235	295x295	345x345	395x395
Počet ks/bal.	10	10	10	5	5	3	3	2	2

Univerzální opravné vložky US

Ref. No.	4.25	4.26	4.24	4.20	4.21	4.22	4.23	4.27
Ozn.	US 1	US 11	US 2	US 3	US 4	US 6	US 8	US 10
Kč/ks	2,57	3,10	2,80	3,05	4,26	5,97	8,26	11,18
Rozměry (mm)	24	24 x 37	27	32	37	45	60	80
Počet ks/bal.	50	50	50	50	50	50	50	10



Opravné nýty na průpichy pláště CONE

Ref. No.	8.31	8.32	8.33
Ozn.	CONE 4	CONE 6	CONE 8
Kč/ks	17,90	18,90	19,90
Rozměry	Ø4/35mm	Ø6/45mm	Ø8/50mm
Ks/bal.	10	10	10



SM Opravné stopky

Ref. No.	8.60	8.61	8.62
Ozn.	SM 07	SM 10	SM 15
Kč/ks	14,80	21,90	29,90
Rozměry (mm)	Ø 7	Ø 10	Ø 15
Ks/bal.	30	20	10



OK Opravné knoty

Ref. No.	8.30	8.29	8.22	8.15
Ozn.	OK 100/10-3,5	OK 100/10-3,5	OK 100/5-6	OK 100/5-6
Kč/ks	1,90	1,90	2,60	2,60
Ks/bal.	10 ks - hnědé	10 ks - černé	5 ks - hnědé	5 ks - černé

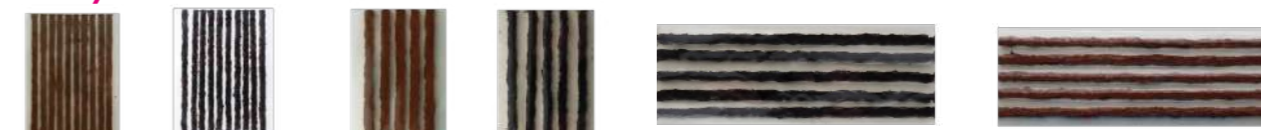

Ref. No.	8.66	8.20	8.19	8.17	8.18
Ozn.	S-101	OK 100/1-6	OK 100/1-4	OK 200/1-6	OK 140/1-6
Kč/ks	9,80	7,-	6,50	14,-	9,50
Ks/bal.	25	50	60	30	30



ZS Záplaty na opravy dušič

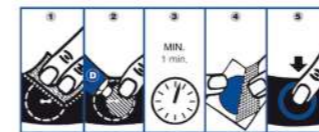

Ref. No.	1.14	1.01	1.02	1.03	1.04	1.05	1.06	1.07	1.08	1.16	1.15	1.09	1.10	1.11	1.17	1.12	1.13
Ozn.	ZS 0	ZS 1	ZS 2	ZS mini	ZS 3	ZS 4	ZS 5	ZS 6	ZS 7	ZS 8	ZS 9	ZS 10	ZS 11	ZS 12	ZS truck	ZS 13	ZS 14
Kč/ks	1,50	1,67	1,95	2,20	2,71	3,29	5,10	8,38	14,32	22,52	2,35	2,45	4,22	8,26	11,73	14,20	22,52
Rozměry (mm)	Ø 16	Ø 20	Ø 25	Ø 30	Ø 37	Ø 46	Ø 60	Ø 75	Ø 100	Ø 120	32x16	50x25	75x35	100x50	125x63	150x75	180x85
Ks/balení	100	100	100	100	100	50	50	25	10	10	50	50	50	25	10	10	10



PS - Ventilové podložky vyztužené

Ref. No.	6.01	6.02	6.03	6.04	6.05
Ozn.	PS 1	PS 2	PS 3	PS 4	PS 5
Kč/ks	8,25	10,32	13,97	15,78	18,32
Rozměry (mm)	Ø 45	Ø 60	Ø 90	Ø 105	Ø 120
Ks/bal.	10	10	10	10	10



VS - Podložky pod patkové ventily

Ref. No.	7.01	7.02	7.03	7.04
Ozn.	VS 1	VS 2	VS 3	VS 4
Kč/ks	5,21	6,18	8,21	13,90
Rozměry (mm)	Ø 66	Ø 72	Ø 88	Ø 120
Ks/bal.	10	10	10	10

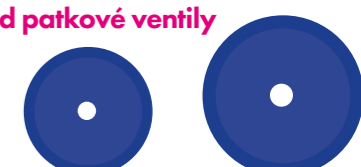

Vulkanizační roztok D (duše)

Ref. No.	9.32	9.35	9.33	9.341	9.34	9.11	9.14
Ozn.	D 4	D box	D 100	D 250	D 250	D 400	D 800
Kč/ks	5,15	8,45	31,-	156,-	203,-	130,-	224,-

Vulkanizační roztok F (plášť)

Ref. No.	9.02	9.041	9.04	9.12	9.13
Ozn.	F 100	F 250	F 250	F 400	F 800
Kč/ks	41,-	197,-	256,-	166,-	286,-

Těsnící roztok B

Ref. No.	9.221	9.22	9.18	9.21	9.10	9.19	9.23
Ozn.	B 250	B 250	B 400	B 800	As 400	A 400	A 800
Kč/ks	191,-	248,-	179,-	271,-	179,-	107,-	171,-

Vulkanizační roztok T (za tepla)

Ref. No.	9.161	9.16	9.17	9.15	9.07
Ozn.	T 250	T 250	T 400	T 800	R 800
Kč/ks	142,-	185,-	116,-	202,-	162,-

Ředidlo R

CT-2 Opravné směsi na výplně průrazů + separační fólie

Ref. No.	9.08	9.06	9.05	10.04
Ozn.	CT2-0,8	CT2-1,3	CT2-3	Separáční fólie - tepluvzodorná
Kč/ks	249,-	249,-	249,-	300,-
Použití	tl. 0,8 mm	tl. 1,3 mm	tl. 3 mm	335 x 335 mm (balení 1 kg)

Soupravy na opravy průpichů

Ref. No.	5.11	5.12	5.13	5.14	5.02	5.15	5.03
Ozn.	VELO	VELO mini	SPURT	BIKE tubeless	MOTO	MOTO tubeless	AUTO
Kč/ks	19,70	16,60	19,10	23,90	27,90	33,30	28,30
Obsah	1x D 4ml, 1x ZS10, 2x ZS1, 2x ZS2 + brus. papír	1x D 4ml, 1x ZS10, 1x ZS1, 1x ZS2 + brus. papír	1x D 4ml, 1x ZS9, 4x ZS0 + brusný papír	1x D 4ml, 1x US11, 2x US1 + brusný papír	1x D 4ml, 1x ZS11, 2x ZS3, 1x ZS4 + brusný papír	1x D 4ml, 1x US6, 2x US3 + brusný papír	1x D 4ml, 1x ZS11, 2x ZS3, 1x ZS5 + brusný papír

Soupravy na opravy průpichů plášťů

Ref. No.	5.10	5.08	5.06
Ozn.	BIKE speed	MOTO speed	AUTO speed
Kč/ks	129,-	129,-	139,-
Obsah	1x D 4ml, 1x BRT 203, 10x OK 100/10-3,5	1x D 4ml, 1x BRT 203, 10x OK 100/10-3,5	1x D 4ml, 1x BRT 203, 1x jehla 75, 5x OK 100/5-6

Ref. No.	8.67	8.27	8.63	8.28
Ozn.	V-SEAL KIT	BRTK 40	VK-02	BRTK 50
Kč/ks	219,-	79,-	379,-	120,-
Použití				

Ref. No.	8.68	8.69	8.80
Ozn.	PM-SET01	L-10	Opravná sada pro osobní bezdušové pneu - kufřík
Kč/ks	649,-	1.279,-	499,-
Použití			

Dojezdová sada DUNLOP



Ref. No.	8.36	8.37	8.35
Ozn.	Náhradní náplň Dunlop	Náhradní kompresor Dunlop	Sada DUNLOP Fill&Go
Kč/ks	855,-	1.539,-	1.739,-
Pozn.	pro 8.35	pro 8.35	Náplň a kompresor v kufru

Utěšňovače defektů



Ref. No.	8.71	8.73	8.72
Ozn.	TLS Seal 0,5 l	TLS Seal 5 l	TLS Seal 10 l
Kč/ks	239,-	1.381,-	2.264,-
Pozn.	s aplikátorem	5 litrů	10 litrů

Kompresory a zajišťovací prostředky



Ref. No.	18.31	18.24	10.175	10.15	10.452
Ozn.	Kompresor ACR-001	Kompresor BS 102-7	Vyprošňovací pás 1m	Vyprošňovací pás 4,5m	Klín pod nákladní automobily
Kč/ks	169,-	990,-	1.490,-	5.990,-	490,-
Pozn.	max. 12 bar Hmotnost 0,6 kg	max. 150 PSI (10 bar) Hmotnost 3,5 kg	Vyprošňovací pás je dostupný ve dvou délkách 1m a 4,5m		280x240x180 mm 5,7 kg

Pytle na pneu



Ref. No.	19.98	19.99	20.00	20.99
Ozn.	Pytel na pneu - modrý	Pytel na pneu - černý	Pytel na pneu	Pytel - černý
Kč/ks	3,80	3,80	3,80	3,60
Pozn.	PE modrý 1000x1000 Balení po 20 ks	PE černý 1000x1000 Balení po 20 ks	Průhledný microten 700x1000 x kapsa 2 x 125 Balení po 100 ks	PE černý 700x1000 x kapsa 2 x 125 Balení po 100 ks

AUTOSTĚRAČE



STĚRAČE - AKCE

S UCHYCENÍM PRO VŠECHNY TYPY (součástí balení)

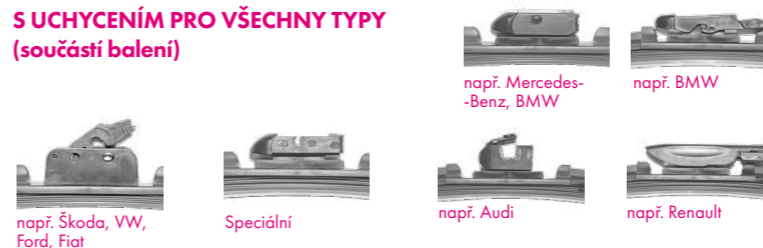

Ref. No.	22.10	22.11	22.12	22.13	22.14	22.15	22.17	22.19	22.21
Délka stěrače v palcích v mm	16 410	18 450	19 480	20 510	21 530	22 550	24 610	26 660	28 710
Kč/ks	69,-	71,-	73,-	75,-	77,-	79,-	83,-	88,-	93,-

VENTILY

TPMS ventily



Ref. No.	113.01	113.00	113.02	113.03	113.04	113.05	113.06	113.07	113.08
Ozn.	TPMS - gumový	TPMS 1 - gumový	TPMS 1	TPMS 2	TPMS 3	TPMS 5	TPMS 6	TPMS 7	TPMS 8
Kč/ks	20,-	20,-	30,-	36,-	47,-	47,-	36,-	47,-	47,-

Bezdušové ventily



Ref. No.	11.93	11.97	11.88	11.96	11.95	11.82	11.143	11.140	11.141	11.142
Ozn.	TR 412	TR 413	TR 414	TR 418	TR 415	TR 425	TR 412 CRA	TR 413 CRA	TR 414 CRA	TR 418 CRA
Kč/ks	3,55	2,90	2,99	5,50	5,90	8,90	6,90	7,70	6,60	9,90
Balení (ks)	100	100	100	100	100	100	100	100	100	100
Otvor v disku	11,5	11,5	11,5	11,5	16	16	11,5	11,5	11,5	11,5
Délka ventilu	33	42,5	48,5	61,5	42,5	61,5	33	42,5	48,5	61,5
Použití										

Moto



Ref. No.	111.03	111.04	111.05	111.06	111.07	11.163	11.164	11.170	11.171	111.84
Ozn.	BL25 MS zlatý	BL25 MS modrý	BL25 MS černý	BL25 MS červený	BL25 MS zelený	M8 zlatý	M8 modrý	M8 černý	M8 červený	M8 zelený
Kč/ks	44,-	44,-	44,-	44,-	44,-	115,-	115,-	115,-	115,-	115,-
Otvor v disku	8,3	8,3	8,3	8,3	8,3	8,3	8,3	8,3	8,3	8,3
Délka ventilu	25	25	25	25	25	25	25	25	25	25
Použití										



Ref. No.	111.08	111.09	111.10	111.11	111.12	11.165	11.166	11.167	11.168	11.169	111.85
Ozn.	BL25 MS 11,3 zlatý	BL25 MS 11,3 modrý	BL25 MS 11,3 černý	BL25 MS 11,3 červený	BL25 MS 11,3 zelený	M11 zlatý	M11 modrý	M11 stříbrný	M11 černý	M11 červený	M11 zelený
Kč/ks	48,-	48,-	48,-	48,-	48,-	129,-	129,-	129,-	129,-	129,-	129,-
Otvor v disku	11,3	11,3	11,3	11,3	11,3	11,3	11,3	11,3	11,3	11,3	11,3
Délka ventilu	25	25	25	25	25	25	25	25	25	25	25
Použití											

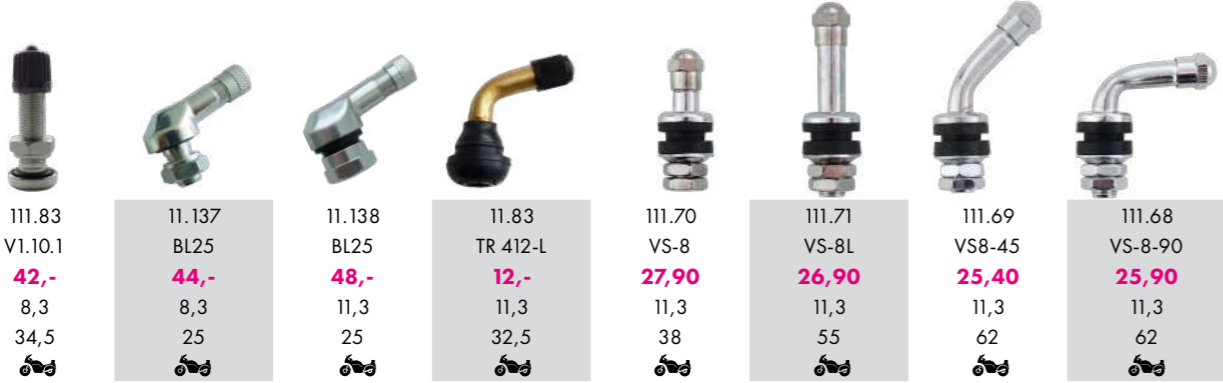

Ref. No.	111.83	11.137	11.138	11.83	111.70	111.71	111.69	111.68
Ozn.	V1.10.1	BL25	BL25	TR 412-L	VS-8	VS-8L	VS8-45	VS-8-90
Kč/ks	42,-	44,-	48,-	12,-	27,90	26,90	25,40	25,90
Otvor v disku	8,3	8,3	11,3	11,3	11,3	11,3	11,3	11,3
Délka ventilu	34,5	25	25	32,5	38	55	62	62
Použití								

High pressure

Šroubované

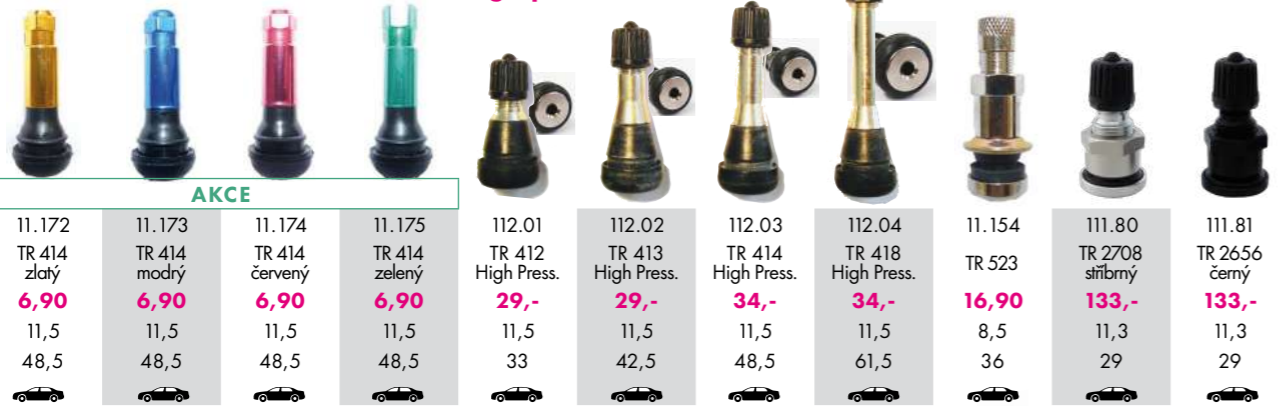

Ref. No.	11.172	11.173	11.174	11.175	112.01	112.02	112.03	112.04	11.154	111.80	111.81
Ozn.	TR 414 zlatý	TR 414 modrý	TR 414 červený	TR 414 zelený	TR 412 High Press.	TR 413 High Press.	TR 414 High Press.	TR 418 High Press.	TR 523	TR 2708 stříbrný	TR 2656 černý
Kč/ks	6,90	6,90	6,90	6,90	29,-	29,-	34,-	34,-	16,90	133,-	133,-
Otvor v disku	11,5	11,5	11,5	11,5	11,5	11,5	11,5	11,5	8,5	11,3	11,3
Délka ventilu	48,5	48,5	48,5	48,5	33	42,5	48,5	61,5	36	29	29
Použití											



Ref. No.	111.78	111.79	11.155	11.99	111.96	111.99	111.98	111.97	11.147	11.148
Ozn.	V2.04.1 stříbrný	V2.04.1 černý	TR 523 MS	TR 525 MS	TR 525 MS černý nikl	TR 525 MS černý	TR 525 MS AL	TR 525 MS AL černý	HV001 skryté ventily	HV001K adaptér
Kč/ks	129,-	129,-	17,90	19,80	20,90	21,30	20,90	20,90	156,-	34,-
Otvor v disku	11,3	11,3	11,5	11,5	11,5	11,5	11,5	11,5	11,5	-
Délka ventilu	35,5	35,5	36	42	42	42	42	42	sada 4 ks skrytých ventilů + adaptér	45
Použití										sam. adaptér

Nákladní



Ref. No.	11.26	11.117	11.37	11.29	11.38	11.130	11.19	11.18	11.30	111.73	11.28	111.72	11.157	11.162
Ozn.	V3-20-1	V3-22-1	V3-20-5	V3-20-4	V3-20-6	V3-20-9	V3-12-1	V3-16-1	V3-13-1	TR 575	TR 501	TR 573C	TR 618- AGRO	TR 618-G AGRO
Kč/ks	24,-	38,-	35,-	32,-	31,-	34,-	41,25	52,25	46,75	20,90	22,90	39,-	28,60	33,-
Otvor v disku	9,7	9,7	9,7	9,7	9,7	16	16	20,5	16	16	16	16	16	16
Délka ventilu	36	25+28	25+40	25+60	25+85	100	40	65	89	29	38	82	50,5	56
Použití														

Dušové ventily



Ref. No.	11.25	11.101	11.27	11.102	11.75	11.32	11.33	11.129	11.104	11.103	11.35
Ozn.	SP-4	V-517	SP-5	SP-6	SP-7	V-536	SW2-35	TR 77	SW2-73	SW2-135	SW3
Kč/ks	20,60	27,-	38,-	38,-	54,-	24,90	37,10	34,-	38,10	41,60	47,20
Délka ventilu	33	38	42,5	56	48	36	75	140	113	170	130
Použití											

Patkové ventily



Ref. No.	11.36	11.81	11.86	11.90	11.92	11.94	11.116	11.76	11.77	11.87	11.84	11.79
Ozn.	TR4S	GP1 moto	GP5/11,5 (pilot)	GP5/16	GP6/65 (Ø 65)	GP6/80 (Ø 80)	TR 220A (Ø 80)	V4-02-1	TRCH1	V-3-08-3/80	V-3-08-3/105	GP6/100 tractor
Kč/ks	6,90	9,90	11,80	12,80	37,-	39,-	31,90	13,20	10,50	14,90	22,60	35,90
Průměr patky	38	45	55	55	65	80	80	-	-	80	105	100
Kompletovat s	-	-	VS 1	VS 1	VS 2	VS 3	VS 3	-	-	VS 3	VS 4	VS 4
Použití												

Patkové ventily s podložkou VS



Ref. No.	7.10	7.11	7.12	7.13	7.17	7.18	7.14	7.15	7.16
Ozn.	GP1-S	GP5/11,5-S	GP5/16-S	GP6/65-S	GP6/80-S	TR220A/80-S	V-3-08-3/80-S	V-3-08-3/105-S	GP6/100 tractor-S
Kč/ks	34,-	39,-	44,-	99,-	109,-	96,-	55,-	75,-	115,-
Průměr	55	66	66	72	88	88	88	120	110
Použití									

Ventily pro EM pneumatiky

Ref. No.	111.64	111.65	111.66	111.67
Ozn.	TRJ654-03	TRJ650-03	TRJ657-03	TRJ651-03
Kč/ks	133,-	139,-	136,-	136,-
A (mm)	27	27	27	32
B (mm)	79	79	102	119
a	60	80	80	90

Sada
závit 1/2 - 20 UNF

Ref. No.	11.128	111.61	111.62	111.63
Ozn.	EM redukce	TR 670-03	TR SP2	VG12 (Ø 83)
Kč/ks	19,-	96,25	27,40	30,30

závit 1/2 - 20 UNF (pro starší typ EM)

Kovové nástavbové ventily (Michelin)

Ref. No. Ozn. Kč/ks Délka (mm) Použití	11.80 V-824 1,35 47 Traktor	11.98 V3-02-5 31,- 47 Traktor	11.188 V3-02-9 39,- 98 Traktor	11.69 V3-04-2 39,- 69 Traktor	11.72 V3-04-5 (V5564) 39,- 113 Traktor	11.91 V3-04-4 41,- 114 Traktor	11.70 V3-06-4 32,- 98 Traktor	11.73 V3-06-8 50,- 136,5 Traktor	11.74 V3-06-18 52,- 138 Traktor	11.71 V5557-01 30,40 160 Traktor

Ohebná prodloužení ventilů

Ref. No. Ozn. Kč/ks Délka (mm) Použití	11.176 FBE-01 39,- 125 Traktor	11.425 FBE-04 44,- 175 Traktor	11.177 FBE-02 49,- 250 Traktor	11.178 FBE-03 56,- 350 Traktor	11.105 PZ 110 22,- 110 Traktor	11.42 PZ 175 24,80 175 Traktor	11.43 PZ 210 26,40 210 Traktor	11.119 PZ 250 29,- 250 Traktor	11.118 PZ 350 31,30 350 Traktor	11.44 PZ 500 69,- 500 Traktor

Držáky

Ref. No. Ozn. Kč/ks Délka (mm) Použití	11.106 Držák 1 14,- 1 pružina Traktor	11.159 Držák 2 9,80 2 pružiny Traktor	11.161 Držák 3 11,60 2 pružiny Traktor	10.193 Držák 37 149,- 1 pružina Traktor	10.194 Držák 25 149,- 1 pružina Traktor

Kovová a plastová prodloužení

Ref. No. Ozn. Kč/ks Délka (mm) Použití	11.114 PPL 27 3,15 27 Traktor	11.39 V-611 24,- 46 Traktor	11.41 PZ 100 19,80 100 Traktor	11.107 PZ 150 39,- 150 Traktor	11.111 PPL 100 7,30 100 Traktor	11.108 PPL 150 13,50 150 Traktor	11.109 PPL 170 17,70 170 Traktor	11.110 PPL 180 17,70 180 Traktor

Ref. No. Ozn. Kč/ks Délka (mm) Použití	11.85 BVX-001 75,40 úhel 360° Traktor	11.127 5644292-45 22,10 úhel 45° Traktor	11.199 5644292-90 23,10 úhel 90° Traktor	11.146 5644292-135 23,10 úhel 135° Traktor	11.40 V-613 24,- 43 EM

Výměnné části ventilů

Ref. No. Ozn. Kč/ks Balení Pozn.	11.149 Wk22 0,99 100 ks	11.24 Wk2 1,15 100 ks	11.22 Wk1 1,99 100 ks	11.150 Wk11 1,99 100 ks	11.21 V-407 31,- sada 5ks Wk2	11.20 V-406 35,- sada 5ks Wk11	11.01 V-39 99,- sada 11ks

Ref. No. Ozn. Kč/ks Balení Pozn.	11.151 CT 2,60 100 ks	11.02 GP3-04 2,40 100 ks	111.02 GP3-04 1,90 100 ks mosaz	11.03 GP3a-03 0,35 100 ks černá	11.16 GP3a-04 0,40 100 ks červená	11.152 GP3a-05 0,40 100 ks zelená	11.153 GP3a-06 0,40 100 ks modrá

Ref. No. Ozn. Kč/ks Balení Pozn.	11.112 V-52 1,80 100 ks	111.86 V9.04.3S 23,- 1 ks stříbrná	111.87 V9.04.3R 23,- 1 ks červená	111.88 V9.04.3BL 23,- 1 ks černá	111.89 V9.04.3G 23,- 1 ks zlatá	111.90 V9.04.3B 23,- 1 ks modrá	111.91 V9.04.3G 23,- 1 ks zelená

Ref. No. Ozn. Kč/ks Balení Pozn.	11.23 N2 3,90 1 ks pro dusík	111.94 NOVINKA Souprava kovových čepeček 18,- sada 4 ks s označením náprav	11.04 V-66 33,- sada 5 ks	11.189 BTC 01 120,- sada 4 ks indikuje tlak	120.20 LED-003 66,- sada 2 ks LED čepečky	120.22 TVC-014 27,- sada 4 ks čepečky - lebky

Cyklo

Ref. No. Ozn. Kč/ks Balení Pozn.	11.00 BLVC12B 14,90 1 ks hustící čepečka	11.480 V-653D 17,- 1 ks velo-moto	11.48 V-653 11,- 1 ks velo-moto	11.47 V-651 8,15 1 ks moto-velo	11.08 GP1R 0,65 100 ks V-161	11.10 GP1P 0,95 100 ks V-313	11.45 V-641 7,80 1 ks velo-galus	11.09 V-312 1,- 100 ks VELO	11.11 V-314 5,80 100 ks VELO	11.120 V-314 1,35 100 ks V-314	11.12 V-314-03 1,10 100 ks k ventilu V-314	11.15 100 mm 1,80 100 ks k ventilu V-312	11.156 25 mm 3,- 100 ks cena za balení	11.05 GP-02 0,15 100 ks V-85	11.06 V-86 0,95 100 ks galus

DISKOVÉ MATICE A ŠROUBY
Matice

Ref. No.	11.202	11.214	11.203	11.58	11.59	11.60	11.62	11.61	11.66	11.67	11.63
Ozn.	M12x1,25 V21	M12x1,25 V16	M12x1,5 V21	12x1,5	14x1,5	M18x1,5	M20x1,5	M22x1,5 6 S	M22x2P	M22x2L	M22x1,5
Kč/ks	14,-	10,90	12,-	13,-	12,60	28,-	29,70	42,-	37,80	37,80	35,60



Ref. No.	11.68	11.124	11.125	11.64	11.65	11.126	11.186	11.215	11.198	11.193
Ozn.	M18x1,5 SAV	M18x1,5 PODL	M22x1,5 kl.32	M22x2 T815	M20x2,5	M22x1,5 PODL	M12x1,5 V35	M12x1,5 V35	M12x1,5 V35	M14x1,5 V35
Kč/ks	55,-	65,-	42,20	41,40	33,60	69,-	12,60	14,90	13,-	15,-
Pozn.							Kužel, kl. 17	Kužel, kl. 19	Koule, kl. 17	Koule, kl. 19

Šrouby

Ref. No.	11.180	11.181	11.182	11.183	11.184	11.200	11.201
Ozn.	M12x1,25 L26	M12x1,5 L28	M12x1,5 L28	M14x1,5 L28	M14x1,5 L29	M12x1,25 L22	M12x1,5 L29
Kč/ks	19,-	19,-	19,-	49,-	34,-	27,-	27,-
Pozn.	Kužel	Koule	Kužel	Koule	Kužel	Kužel	Koule

Bezpečnostní sady proti krádeži

Ref. No.	11.187	11.204	11.205	11.206	11.207
Ozn.	M12x1,5 V30	M12x1,5 V36	M12x1,25 L27	M12x1,5 L27	M14x1,5 L27
Kč/ks	179,-	199,-	269,-	269,-	269,-
Pozn.	Kužel, Sada 4+1	Kužel, Sada 4+1	Kužel Sada 4+1	Kužel Sada 4+1	Kužel Sada 4+1

Plovoucí šrouby pro změnu rozteče

Ref. No.	11.194	11.210	11.195	11.185	11.196	11.212	11.197	11.208	11.209
Ozn.	M12x1,25 L28	M12x1,25 L27	M12x1,5 L28	M14x1,5 L28	M12x1,5 L28	M12x1,5 L27	M14x1,5 L28	M12x1,25 L26	M12x1,5 L26
Kč/ks	209,-	205,-	209,-	209,-	209,-	198,-	209,-	73,-	54,-
Pozn.	Kužel Sada 4+1	Kužel Sada 4+1	Kužel Sada 4+1	Kužel Sada 4+1	Koule Sada 4+1	Koule Sada 4+1	Koule Sada 4+1	pro rozdíly do 2 mm	pro rozdíly do 2 mm

DUŠE DO PNEUMATIK

Speciální

Ref. No.	21.33	20.42	20.41	21.30	20.23	20.34
Rozměr	18x8.50-8	16x4 (4.00-8)	16x4 (4.00-8)	4.00-8	5.10-10	3.00/2.75/3.50-10
Kč/ks	119,-	79,-	79,-	79,-	108,-	89,-
Ventil	TR13	TR13	JS2	TR13	TR13	V1-08-1
Použití						

Moto

Ref. No.	21.31	20.15	21.34	20.14	20.16	20.13
Rozměr	4.10/3.50-4	2.75/3.00-14	3.00-16	3.50-16	2.75/3.00-17	3.25/4.10-18
Kč/ks	109,-	78,-	99,-	129,-	89,-	119,-
Ventil	TR87	TR4	TR4	TR4	TR4	TR4
Použití						

Osobní auta

Ref. No.	20.19	20.01	20.20	20.02	20.21	20.03
Rozměr	135/145/70 R13	155/165 R13	165/175/80 R13	155/165 R14	175/185 R14	175/185 R15
Kč/ks	119,-	109,-	129,-	139,-	149,-	149,-
Ventil	TR13	TR13	TR13	TR13	TR13	TR13
Použití						

Nákladní auta

Ref. No.	20.07	20.26	20.12	20.113	20.27	20.09
Rozměr	7.00/7.50 R16	7.50 R16	7.00/7.50 R16	8.25 R20	9.20 R20	10.00 R20
Kč/ks	219,-	279,-	279,-	369,-	369,-	389,-
Ventil	TR15	V3.04.03	TR75A	V3.02.10	V3.04.06	TR78A
Použití						

Nákladní auta/Traktory

Ref. No.	20.47	20.49	20.50	20.18	20.17	21.02
Rozměr	8.15-15	8.25-15	9.00-16	6.00/6.50 R16	6.50 R16	12.4-24
Kč/ks	249,-	299,-	339,-	179,-	249,-	489,-
Ventil	TR75A	TR75A	TR77A	TR15	V3.04.03	TR218A
Použití						

VYMEZOVACÍ KROUŽKY

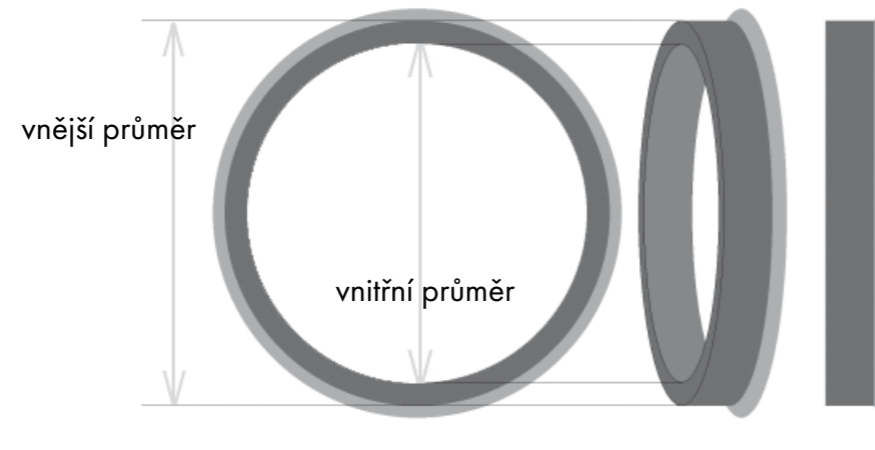

Ref. No.
Vnější průměr
Kč/ks
Balení

Ref. No.	dle požadovaných rozměrů vymezovacího kroužku viz tabulka níže				
	do 76,9 mm (včetně)	78,1 mm	79,1 až 79,5 mm (včetně)	82,1 mm až 87,1 mm (včetně)	106,1 mm a vyš
Vnější průměr					
Kč/ks	11,50	12,-	12,75	14,-	36,-
Balení			4 ks		

VNĚJŠÍ PRŮMĚR (mm)

VNITŘNÍ PRŮMĚR (mm)	56,1	56,6	57,1	58,1	59,1	60,1	63,3	64,1	65,1	66,1	66,6	67,1
52,2			11.428			11.216						
54,1	11.433	11.434	11.263		11.429	11.217	11.223	11.388	11.436	11.437	11.438	11.230
56,1		11.445	11.446	11.447	11.218	11.224	11.448	11.449	11.450	11.451	11.231	
56,6		11.459	11.460	11.461	11.219	11.225	11.265	11.462	11.463	11.394	11.232	
57,1			11.468	11.469	11.220	11.226	11.266	11.470	11.471	11.395	11.233	
58,1				11.479	11.221	11.227	11.267	11.481	11.482	11.396	11.234	
58,6							11.228				11.235	
59,1					11.222	11.229	11.268	11.488	11.489	11.397	11.236	
59,6												
60,1							11.264	11.269	11.390	11.499	11.398	11.237
63,3								11.387	11.504	11.399	11.505	
63,4											11.238	
64,1								11.513	11.514	11.426	11.239	
65,1									11.522	11.427	11.240	
66,1											11.299	

VNITŘNÍ PRŮMĚR (mm)	VNĚJŠÍ PRŮMĚR (mm)											
	68,1	69,1	70,0	70,1	70,4	71,6	72,0	72,1	72,5	72,6	73,1	74,1
54,1	11.300	11.307		11.439	11.318	11.440	11.334	11.441		11.442	11.349	11.443
56,1	11.301	11.308	11.241	11.452	11.319	11.453	11.335	11.454		11.455	11.350	11.456
56,6	11.302	11.389	11.242	11.464	11.320	11.329	11.336	11.465		11.344	11.351	11.466
57,1	11.303	11.309	11.243	11.472	11.321	11.473	11.337	11.474		11.251	11.256	11.357
58,1	11.304	11.310	11.244	11.483	11.322	11.484	11.338	11.485		11.345	11.257	11.486
58,6										11.250		
59,1	11.305	11.490		11.314	11.491	11.492		11.493		11.494	11.495	11.496
59,6			11.245									
60,1	11.306	11.311	11.246	11.500	11.323	11.330	11.339			11.252	11.258	11.358
63,3	11.506	11.312		11.507	11.324	11.508	11.340	11.509		11.346	11.510	11.359
63,4			11.247								11.259	
64,1	11.515	11.391		11.315	11.325	11.331		11.516		11.253	11.352	11.517
65,1	11.523	11.524	11.248	11.525	11.326	11.526	11.341	11.527		11.347	11.260	11.360
66,1	11.532	11.533		11.316	11.392	11.332	11.342	11.534	11.430	11.431	11.535	11.536
66,6	11.542	11.313		11.317	11.327	11.333	11.343	11.543		11.254	11.261	11.361
67,1	11.550	11.551	11.249	11.552	11.328	11.393		11.553		11.255	11.354	11.362
70,1						11.563		11.564		11.565	11.566	11.363
70,3						11.572		11.573		11.574	11.355	11.575
70,6						11.582		11.583		11.584	11.585	11.586
71,1										11.592	11.593	11.594
71,6										11.348	11.356	11.596
72,6												11.364

VNITŘNÍ PRŮMĚR (mm)	VNĚJŠÍ PRŮMĚR (mm)											
	75,1	76,1	76,9	78,1	79,1	79,3	79,5	82,1	87,1	106,1	108,1	110,1
54,1	11.444	11.369										
56,1	11.457	11.458										
56,6	11.467	11.370										
57,1	11.365	11.371	11.475	11.476	11.477		11.478					
58,1	11.487	11.372										
58,6												
59,1	11.497	11.498										
59,6												
60,1	11.366	11.373	11.501		11.502		11.503	11.384				
63,3	11.262	11.374	11.511			11.432		11.512				
63,4												
64,1	11.367	11.375	11.518		11.519		11.520	11.521				
65,1	11.528	11.376	11.382	11.529			11.530	11.531				
66,1	11.368	11.377	11.537	11.538	11.539		11.540	11.541				
66,6	11.544	11.378	11.545	11.546	11.547		11.548	11.549				
67,1	11.554	11.379	11.555	11.556	11.557		11.558	11.559		11.560	11.561	11.562
70,1	11.567	11.568	11.569		11.570			11.571				
70,3	11.576	11.577	11.578	11.579			11.580	11.581				
70,6	11.587	11.588	11.589		11.590			11.591				
71,1		11.595										
71,6	11.597	11.598	11.599	11.600			11.601	11.385				
72,6	11.602	11.380	11.603	11.604	11.605		11.606	11.386				
74,1	11.607	11.381	11.383	11.608	11.609		11.610	11.611				
78,1									11.612			
106,1											11.613	11.614
108,1												11.615

VYVAŽOVACÍ ZÁVAŽÍ

Ocelová vyvažovací tělíska pozinkovaná s šedým lakem

Test: 400 hod.

FAST pro ocelové (plechové) disky

Ref. No.	13.01	13.02	13.03	13.04	13.05	13.06	13.07	13.08	13.09	13.10	13.11	13.12
Ozn.	FAST 5	FAST 10	FAST 15	FAST 20	FAST 25	FAST 30	FAST 35	FAST 40	FAST 45	FAST 50	FAST 55	FAST 60
Kč/ks	0,84	1,40	2,05	2,75	3,45	4,05	4,8	5,45	6,15	6,85	7,55	8,20
Balení	100	100	100	100	100	100	50	50	50	50	50	50
Použití												

Ocelová vyvažovací tělíska pozinkovaná s šedým lakem

Test: 400 hod.

FALU pro Alu (lité) disky

Ref. No.	130.30	130.31	130.32	130.33	130.34	130.35	130.36	130.37	130.38	130.39	130.40	130.41
Ozn.	FALU 5	FALU 10	FALU 15	FALU 20	FALU 25	FALU 30	FALU 35	FALU 40	FALU 45	FALU 50	FALU 55	FALU 60
Kč/ks	0,84	1,40	2,05	2,75	3,45	4,05	4,80	5,45	6,15	6,85	7,55	8,20
Balení	100	100	100	100	100	100	50	50	50	50	50	50
Použití												

Zinková vyvažovací tělíska s šedým lakem

Test: 400 hod.

ASTA pro ocelové (plechové) disky

Ref. No.	130.01	130.02	130.03	130.04	130.05	130.06	130.07	130.08	130.09	130.10	130.11	130.12
Ozn.	ASTA 5	ASTA 10	ASTA 15	ASTA 20	ASTA 25	ASTA 30	ASTA 35	ASTA 40	ASTA 45	ASTA 50	ASTA 55	ASTA 60
Kč/ks	1,-	1,92	2,43	3,25	4,08	4,90	5,70	6,65	7,55	8,60	9,48	10,35
Balení	100	100	100	100	100	100	50	50	50	50	50	50
Použití												

Zinková vyvažovací tělíska s černým lakem

Test: 400 hod.

ASTA - BLACK pro ocelové (plechové) disky

Ref. No.	130.50	130.51	130.52	130.53	130.54	130.55	130.56	130.57	130.58	130.59	130.60	130.61
Ozn.	ASTA 5 BLACK	ASTA 10 BLACK	ASTA 15 BLACK	ASTA 20 BLACK	ASTA 25 BLACK	ASTA 30 BLACK	ASTA 35 BLACK	ASTA 40 BLACK	ASTA 45 BLACK	ASTA 50 BLACK	ASTA 55 BLACK	ASTA 60 BLACK
Kč/ks	1,68	3,33	5,-	6,7	8,33	10,-	11,68	13,35	15,-	16,68	18,35	20,-
Balení	100	100	100	100	100	100	50	50	50	50	50	50
Použití												

Zinková vyvažovací tělíska s šedým lakem

Test: 400 hod.

ALU pro Alu (lité) disky

Ref. No.	13.78	13.30	13.31	13.32	13.33	13.34	13.35	13.36	13.37	13.38	13.39	13.40
Ozn.	ALU 5	ALU 10	ALU 15	ALU 20	ALU 25	ALU 30	ALU 35	ALU 40	ALU 45	ALU 50	ALU 55	ALU 60
Kč/ks	1,-	1,92	2,43	3,25	4,08	4,90	5,70	6,65	7,55	8,60	9,48	10,35
Balení	100	100	100	100	100	100	50	50	50	50	50	50
Použití												

Kufry a zásobníky na závaží



Ref. No. 10.260
Popis PZ-V se závažím
Kč/ks 1589,-
Pozn. včetně závaží ALU + ASTA + samolepící závaží v páscích rozměry: 450 x 320 x 80 mm



Ref. No. 10.258
Popis PZZ-V
Kč/ks 440,-
Pozn. pouze kufr bez závaží rozměry: 450 x 320 x 80 mm



Ref. No. 10.259
Popis PZZ-M
Kč/ks 248,-
Pozn. pouze kufr bez závaží rozměry: 360 x 280 x 65 mm

Zásobníky na závaží



Ref. No. 13.99
Popis Nástěnný zásobník
Kč/ks 1.982,-
Pozn. rozměry (v mm): 670 x 570 x 120 20 příhrádek



Ref. No. 13.100
Popis Nástěnný zásobník závaží 4x6
Kč/ks 2.399,-
Pozn. rozměry (v mm): 685 x 575 x 105 24 příhrádek



Ref. No. 13.97
Popis Kazeta - plast
Kč/ks 19,-
Pozn. pouze kazeta, závaží není součástí

Ocelová samolepící závaží 5g v návinu na cívce - pozinkovaná

Test: Lakované 300 hod./Pozinkované 100 hod.



Ref. No. 13.82
Ozn. Feroll 5
Kč/cívka 549,-
Ks/cívka 1200 ks
g/1ks 5g
Pozn.



Ref. No. 13.92
Ozn. Feroll 5 PL
Kč/cívka 619,-
Ks/cívka 1200 ks
g/1ks 5g
Pozn. šedý lak



Ref. No. 13.83
Ozn. Feroll 5 kaz
Kč/cívka 559,-
Ks/cívka 1000ks
g/1ks 5g



Ref. No. 13.93
Ozn. Feroll 5 PL kaz
Kč/cívka 619,-
Ks/cívka 1000ks
g/1ks 5g
Pozn. šedý lak

Ocelová samolepící závaží pozinkovaná / šedý lak / černý lak

Test: Lakované 300 hod./Pozinkované 100 hod.



ZÁKLADNÍ LEPÍČÍ PÁSKA

Ref. No.	Ozn.	Kč/ks	Výška	Hmotnost	Balení	Povrch
13.87	FAH 5-100	4,50	4 mm	60 g	100	Pozinkovaná
13.84	FAH 5-300	4,80	4 mm	60 g	100	Pozinkovaná + šedý lak
13.90	FAH 5-300B	5,40	4 mm	60 g	100	Pozinkovaná + černý lak
13.88	FAH 5+10-100	4,50	4 mm	60 g	100	Pozinkovaná
13.86	FAH 5+10-300	4,80	4 mm	60 g	100	Pozinkovaná + šedý lak
13.89	FAH 5+10-300B	5,40	4 mm	60 g	100	Pozinkovaná + černý lak
13.81	Fe 12x2,5-100	4,10	2,5 mm	30 g	150	Pozinkovaná, nízká
13.80	Fe 12x2,5-300	4,30	2,5 mm	30 g	150	Pozinkovaná + šedý lak, nízká



SPECIÁLNÍ LEPÍČÍ PÁSKA INTEGROVANÁ FÓLIE - NEZANECHÁVÁ ZBYTKY NA DISÍCH

Ref. No.	Ozn.	Kč/ks	Výška	Hmotnost	Balení	Povrch
13.61	FAH 5-100	5,00	4 mm	60 g	100	Pozinkovaná
13.62	FAH 5-300	5,20	4 mm	60 g	100	Pozinkovaná + šedý lak
13.60	FAH 5+10-100	5,00	4 mm	60 g	100	Pozinkovaná
13.63	FAH 5+10-300	5,20	4 mm	60 g	100	Pozinkovaná + šedý lak



LEPÍČÍ PÁSKA NORTON

Ref. No.	Ozn.	Kč/ks	Výška	Hmotnost	Balení	Povrch
13.50	FA-Norton 12x5-100	8,20	4 mm	60 g	100	Pozinkovaná
13.52	FA-Norton 12x5-300	8,90	4 mm	60 g	100	Pozinkovaná + šedý lak
13.51	FA-Norton 5+10-100	8,70	4 mm	60 g	100	Pozinkovaná
13.53	FA-Norton 5+10-300	8,90	4 mm	60 g	100	Pozinkovaná + šedý lak

Celistvá ocelová samolepící závaží - šedý lak

Test: povrch Zn+lak Epoxy 400 hod.



Ref. No.	Ozn.	Kč/ks	Balení
33.03	FEC-PL 15	3,70	100
33.04	FEC-PL 20	4,80	100
33.05	FEC-PL 25	6,-	50
33.06	FEC-PL 30	7,-	50
33.07	FEC-PL 35	8,20	50
33.08	FEC-PL 40	9,20	50

Celistvá ocelová samolepící závaží - pozinkovaná

Test: Pozinkované 100 hod.



Ref. No.	Ozn.	Kč/ks	Balení
34.03	FEC 15	3,60	100
34.04	FEC 20	4,70	100
34.05	FEC 25	5,90	50
34.06	FEC 30	6,90	50
34.07	FEC 35	8,10	50
34.08	FEC 40	9,10	50

Celistvá zinková samolepící závaží - šedý lak



Ref. No.	Ozn.	Kč/ks	Balení
35.01	ZNC 5	2,70	100
35.02	ZNC 10	3,20	100
35.03	ZNC 15	4,90	100
35.04	ZNC 20	6,70	100
35.05	ZNC 25	8,30	50
35.06	ZNC 30	9,90	50
35.07	ZNC 35	11,40	50
35.08	ZNC 40	13,20	50

Nákladní závaží TRUCK L

(lehké vozy)

Olověné



Ref. No.	Ozn.	Kč/ks	Balení
140.00	TRUCK L 25	7,-	50
140.01	TRUCK L 50	14,-	50
140.02	TRUCK L 75	18,-	50
140.03	TRUCK L 100	22,-	25
140.04	TRUCK L 150	29,-	20
140.05	TRUCK L 200	36,-	10
140.06	TRUCK L 250	43,-	10
140.07	TRUCK L 300	49,-	10



Ref. No.	Ozn.	Kč/ks	Balení
145.01	TRUCK L 25 HQ	5,40	50
145.02	TRUCK L 50 HQ	9,90	50
145.03	TRUCK L 75 HQ	12,60	50
145.04	TRUCK L 100 HQ	15,30	25
145.05	TRUCK L 150 HQ	20,70	20
145.06	TRUCK L 200 HQ	25,-	10
145.07	TRUCK L 250 HQ	30,-	10
145.08	TRUCK L 300 HQ	35,-	10

Nákladní závaží TRUCK T

(těžké vozy)

Olověné



Ref. No.	Ozn.	Kč/ks	Balení
141.01	TRUCK T 50	15,-	50
141.02	TRUCK T 75	17,-	50
141.03	TRUCK T 100	23,-	25
141.04	TRUCK T 150	34,-	20
141.05	TRUCK T 200	46,-	20
141.06	TRUCK T 250	58,-	15
141.07	TRUCK T 300	69,-	15

Nákladní samolepící závaží

Olověné



Ref. No.	Ozn.	Kč/ks	Hmotnost	Balení
144.01	Truck 4x25g-100	19,-	100 g	50
144.02	Truck 4x50g-100	49,-	200 g	25
144.03	Pl. Truck 4x25g-300 (šedý lak)	26,90	100 g	20
144.04	Pl. Truck 4x50g-300 (šedý lak)	49,-	200 g	25

Vyvažovací granulát (prášek)



Ref. No.	150.01	150.02	150.03	150.04	150.05	150.06
Ozn.	VG 4	VG 5	VG 6	VG 8	VG 10	VG 12
Kč/ks	54,-	59,-	65,-	79,-	98,-	111,-
Hmotnost	113 g	142 g	170 g	227 g	282 g	340 g



Ref. No.	150.07	150.08	150.11	150.12
Ozn.	VG 14	VG 16	VG 3000g	VG 5000g
Kč/ks	130,-	155,-	807,-	1.245,-
Hmotnost	397 g	454 g	3.000 g	5.000 g

Odměrky na vyvažovací granulát (prášek)



Ref. No.	150.22	150.20	150.21
Ozn.	Vent. sada VG	150 ml	350 ml
Kč/ks	5,60	28,-	32,-
Hmotnost	-	-	-

MOTO závaží



Ref. No.	142.22	142.23	142.24	142.25	142.02	142.03	142.04	142.05	142.06
Ozn.	MOTO 30	MOTO 10F	MOTO 20F	MOTO 30F	MOTO 10C	MOTO 15C	MOTO 20C	MOTO 25C	MOTO 30C
Kč/ks	46,10	15,90	31,90	44,90	7,-	10,5	14,-	17,5	21
Pozn.	Ocelové		Zinkové		Olovené, chromované, pro kola s dráty				



Ref. No.	142.12	142.13	142.14	142.15	142.16	142.07	142.08	142.09	142.10	142.11
Ozn.	MOTO Pb10	MOTO Pb15	MOTO Pb20	MOTO Pb25	MOTO Pb30	MOTO 10	MOTO 15	MOTO 20	MOTO 25	MOTO 30
Kč/ks	3,30	4,90	6,60	8,25	9,90	2,60	3,90	5,20	6,50	7,80
Pozn.	Olovené, lakované, pro kola s dráty					Olovené, pro kola s dráty				

Samolepící závaží MOTO



Ref. No.	143.01	143.02	143.04	AKCE 143.06	143.07
Ozn.	Barreta 2,5+5	Barreta 2,5+5 - černý lak	Barreta 5+10	Samolepící 12x5 - šedý lak	Samolepící 12x5 - černý lak
Kč/ks	15,80	26,30	13,90	19,90	24,60
Výška	3,5	7	4,8	4	4
Hmotnost	45	50	60	60	60
Balení	100	100	100	100	100

OCHRANNÉ POMŮCKY

Pracovní rukavice



Ref. No.	114.16	114.17	114.18	114.19	114.20	114.28	114.29
Ozn.	NNBR34	NNBR34	NNBR34	NNBR34	TARO	PATE	PATE
Kč/ks	19,90	19,90	19,90	19,90	119,-	58,-	58,-
Velikost	8	9	10	11	10	10 (modré)	11 (modré)
Pozn.	šedý úplet + mikroporézní nitril				koží kůže + lycra + spandex + neopren + guma	bez manžety, lícová koží kůže + žerzej	



Ref. No.	114.26	114.27	114.24	114.25
Ozn.	DORO	DORO	BRUN	BRUN
Kč/ks	59,-	59,-	124,-	124,-
Velikost	10 (červené)	11 (šedé)	10	11
Pozn.	s manžetou, lícová koží kůže + žerzej		s manžetou, lícová koží kůže + spandex	

Roušky a respirátory



NOVINKA	
Ref. No.	114.39
Ozn.	Balení 50 ks jednorázových třívrstvých ochranných roušek
Kč/bal	795,-
Pozn.	Certifikované EN149:2001+A1:2009



NOVINKA	
Ref. No.	114.40
Ozn.	Balení 10 ks respirátorů třídy KN95 / FFP2
Kč/bal	589,-
Pozn.	Certifikované EN149:2001+A1:2009

Utěrky a stojany



Ref. No.	114.50	114.51	114.52	114.53	114.54	114.55
Ozn.	2V-25-28	3V-38-38	2V-38-38M	NT-30-34	Stojanový držák	Nástěnný držák
Kč/ks	430,-	790,-	890,-	1.190,-	1.090,-	950,-
Pozn.	dvouvrstvé, papírové 25 x 28 cm, 1040 útržků	třívrstvé, papírové 38 x 38 cm, 1000 útržků	dvouvrstvé, papírové 38 x 38 cm, 1000 útržků	prům. utěrky z netkané textilie, 30 x 34 cm, 400 útržků		

CHEMICKÉ PRODUKTY

Mycí prostředky



Ref. No.	114.02	114.03	114.04	114.05	114.00	114.07	114.01	114.06
Ozn.	ORIGINAL	SOLSAPON	INDUSTRY	Ochran. krém	PROFI pasta	PROFI mýdlo	UNIVERSAL	GEL 5 + pumpa
Kč/ks	35,-	37,-	32,-	21,-	33,-	39,-	41,-	569,-
Objem	450 g	500 g	450 g	100 ml	450 g	450 g	600 g	5 kg

Autokosmetika



Ref. No.	14.05	14.20	14.21	14.24	14.25	14.27	14.30	14.94	14.95
Ozn.	Pěnový čistič	Oživovač plastů	Cockpit spray -cool	Čistič palub. desek-citron	Čistič palub. desek-jablko	Oživovač pneu	Tekuté stěrače	Čistič skel	Lešticí šampon+vosk
Kč/ks	54,-	85,-	69,-	69,-	69,-	133,-	61,-	39,-	62,-
Objem	400 ml	400 ml	400 ml	400 ml	400 ml	400 ml	400 ml	450+50ml	450+50ml

Čištění disků



Ref. No.	14.98	14.09
Ozn.	Odstraňovač hmyzu	Čistič disků
Kč/ks	104,-	51,-
Objem	450+50ml	450 ml



Ref. No.	9.24
Ozn.	Čistič S na zbytky samolep. závaží
Kč/ks	62,-
Objem	400 ml



Ref. No.	9.25
Ozn.	Čistič S na zbytky samolep. závaží
Kč/ks	98,-
Objem	800 ml



Ref. No.	9.26
Ozn.	Tyre Black 1
Kč/ks	97,-
Objem	1 litr



Ref. No.	9.27
Ozn.	Tyre Black 5
Kč/ks	288,-
Objem	5 litrů

Technické spreje



Ref. No.	14.03	14.13	14.06	14.07	14.12	14.14	14.15	14.28	14.29
Ozn.	Uvolňovač šroubů a rzi	Uvolňovač rzi-mraz. efekt	Odstraňovač tmelů	Aktivní čistič	Odstraňovač etiket	Ochrana dutin	Ochr. svěř. sprej	Elektro kont. sprej	Ochranný vosk
Kč/ks	72,-	109,-	108,-	109,-	109,-	98,-	88,-	73,-	109,-
Objem	400 ml	400 ml	400 ml	400 ml	400 ml	400 ml	400 ml	400 ml	400 ml



Ref. No.	14.41	14.52	14.59	14.62	14.63	14.64	14.65	14.67	14.99
Ozn.	Klínové řemeny	Řezný a vrtací olej	Oprava zinku	Zinkový sprej	Zink-Alu sprej	Hliníkový sprej	Antikorozní ochrana	Polyurethane 50 FC	COBRA Multi Spray 6 v 1
Kč/ks	109,-	115,-	106,-	133,-	133,-	133,-	102,-	144,-	128,-
Objem	400 ml	400 ml	400 ml	400 ml	400 ml	400 ml	400 ml	400 ml	400 ml

Autoúdržba



Ref. No.	14.02	14.08	14.31	14.33	14.47	14.50	14.53
Ozn.	Čistič brzd	Čistič karburátorů	Čistič klimatizace	Ochrana kabeláže	Gasket sealant	Tecflex 3060	Samosvářitelná páska
Kč/ks	65,-	109,-	222,-	139,-	173,-	154,-	78,-
Objem	400 ml	400 ml	400 ml	400 ml	310 ml	310 ml	5 m, šířka 19 mm



Ref. No.	14.17	14.60	14.61	14.66	14.68	14.80	14.81	14.82
Ozn.	Autolak - černý LESK	Autolak - černý MAT	Lak na ráfky - stříbrný	Ochrana podvozků	Karosářský tmel	Rozmrazovač skel	Rozmrazovač	Rychlý start
Kč/ks	109,-	109,-	129,-	151,-	83,-	54,-	72,-	94,-
Objem	400 ml	400 ml	400 ml	400 ml	310 ml	450 ml	400 ml	400 ml

Maziva



Ref. No.	14.40	14.42	14.43	14.44	14.45	14.46	14.48	14.49	14.56	14.54	14.55
Ozn.	Řetězový olej	Silikonový sprej	Měděná pasta ve spreji	Keramické mazivo	Bílá vazelína	UNI vazelína	Teflonový sprej	Nestékové mazivo	WD 40	WD 40	Pneumat 22
Kč/ks	103,-	77,-	129,-	149,-	99,-	76,-	99,-	129,-	77,-	123,-	109,-
Objem	400 ml	400 ml	400 ml	400 ml	400 ml	310 ml	400 ml	400 ml	200 ml	400 ml	1000 ml

Směsi do oštrikovačů



Ref. No.	14.96	14.97	14.84	14.85	14.86	14.88	14.89	14.90	14.91	14.92	14.93
Ozn.	Letní směs 3 litry	Letní směs 5 litrů	Nemrznoucí směs do -20°C 1 litr	Nemrznoucí směs do -20°C 3 litry	Nemrznoucí směs do -20°C 5 litrů	Nemrznoucí směs do -30°C 1 litr	Nemrznoucí směs do -30°C 3 litry	Nemrznoucí směs do -30°C 5 litrů	Nemrznoucí směs do -40°C 1 litr	Nemrznoucí směs do -40°C 3 litry	Nemrznoucí směs do -40°C 5 litrů
Kč/ks	47,-	67,-	36,-	81,-	116,-	39,-	93,-	142,-	47,-	113,-	179,-

SERVIS BRZD

Brzdové kapaliny



Ref. No.	14.920
Ozn.	DOT3 (bod varu 230°C)
Kč/ks	59,-
Objem	500 ml

Ref. No.	14.921
Ozn.	DOT3 (bod varu 230°C)
Kč/ks	279,-
Objem	3 litry



Ref. No.	10.299
Ozn.	ATF adaptéry (8ks) pro ruční plnicí systém
Kč/ks	405,-

Výměna brzdové kapaliny



Ref. No.	10.370
Ozn.	CA-127B
Kč/ks	1.599,-
Pozn.	sada pro výměnu brzdové kapaliny

Ref. No.	10.255
Ozn.	OB-702A-2 I pro výměnu brzdové kapaliny
Kč/ks	1.839,-

Ref. No.	10.262
Ozn.	CJ-213 ruční plnič brzdové kapaliny (univerzální)
Kč/ks	1.938,-

Ref. No.	10.263
Ozn.	CJ-TF1114 ruční plnicí systém AFT
Kč/ks	2.229,-

Testery



Ref. No.	10.266
Ozn.	BDC
Kč/ks	939,-
Pozn.	měřič tloušťky brzdových kotoučů

Ref. No.	10.269
Ozn.	EZ-B1009
Kč/ks	499,-
Pozn.	stlačovák brzdových pístů

Ref. No.	10.256
Ozn.	OT-100
Kč/ks	529,-
Pozn.	tester brzdové kapaliny

Ref. No.	10.257
Ozn.	OT-200
Kč/ks	1.299,-
Pozn.	tester brzdové kapaliny

SVÍTIDLA



Ref. No.	10.237	10.238	10.239	10.241
Ozn.	HL-8124	HL-8130	HL-8117	HL-8129
Kč/ks	432,-	454,-	394,-	576,-
Počet LED	30+6	21+5	28	50+1
Popis	AKU, s magnetem	AKU, s magnetem	AKU	AKU

OLEJOVÉ HOSPODÁŘSTVÍ



Ref. No.	10.290	10.291	25.01	25.02	25.03	110.15
Ozn.	Buben V-LO 10m	Buben V-LO 15m	Nádoba 15 l	LS-43	LT-A1082	AAT-001
Kč/ks	6.490,-	7.490,-	393,60	599,-	149,-	109,-
Pozn.	samonavíjecí voda a lehké oleje	samonavíjecí voda a lehké oleje	Na vypuštění oleje	Velikosti klíčů: 7 - 16 na 1/2"	Klešový klíč na olej. filtry 60-90 mm	Klíč na olejové filtry

Olejové výdejní soupravy



Ref. No.	25.39	25.40	25.41	25.42
Ozn.	OVS-31740	OVS-31940	OVS-31948 + Buben 10 m	Nástěnná sada
Kč/ks	9.990,-	10.990,-	15.290,-	8.990,-
Pozn.	pro sudy 20-60 kg	pro sudy 180-200 kg	pro sudy 180-200 kg + buben	

Výdejní pistole / Olejové čerpadla

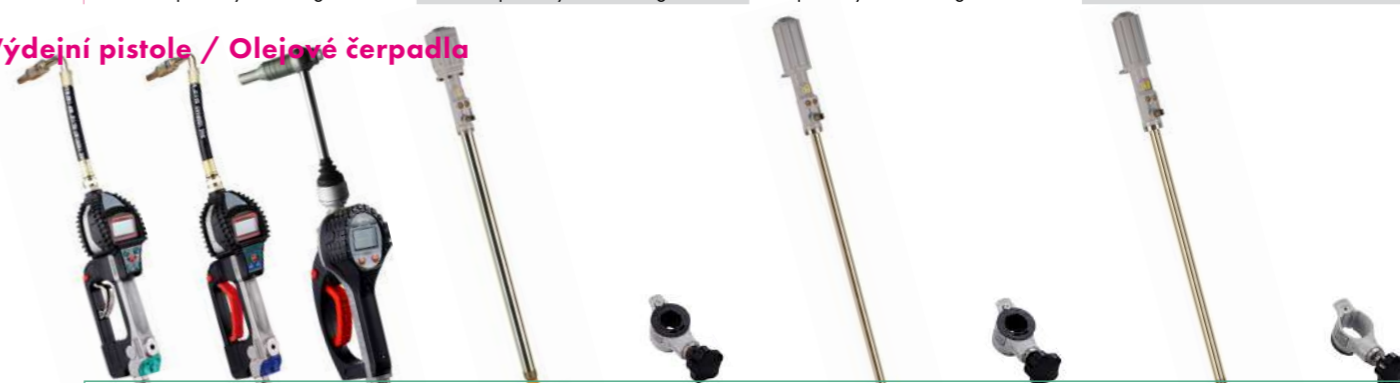

Ref. No.	25.43	25.44	25.45	25.30	25.31	25.32	25.33	25.34	25.35	25.36	25.37	25.38
Ozn.	Výdejní pistole	Výdejní pistole	Výdejní pistole	Olej. čerpadlo	Olej. čerpadlo	Držák 1:1	Olej. čerpadlo	Olej. čerpadlo	Držák 3:1	Olej. čerpadlo	Olej. čerpadlo	Držák 5:1
Kč/ks	5.190,-	3.990,-	3.990,-	4.390,-	4.470,-	279,-	3.910,-	3.990,-	279,-	3.990,-	4.070,-	279,-
Tl. poměr				1:1	1:1	-	3:1	3:1	-	5:1	5:1	-
Délka: Průměr: Průtok:	s dávkovačem	s digitálním průtokoměrem	s digitálním průtokoměrem	740 mm 49 mm 45 l/min.	940 mm 49 mm 45 l/min.	Pro Ø 49 mm	740 mm 34 mm 27 l/min.	940 mm 34 mm 27 l/min.	Pro Ø 34 mm	740 mm 30 mm 17 l/min.	940 mm 30 mm 17 l/min.	Pro Ø 30 mm

Olejové jímkky



Ref. No.	25.24	25.26	25.25	25.27	25.28	25.23
Ozn.	HG-33026	HC-2181	HC-2190	HC-2185	HC-2197	HC-3298
Kč/ks	4.490,-	5.990,-	7.990,-	7.290,-	8.490,-	10.990,-
Objem (l)	30	76	76	76	76	80
Pozn.	6-8 bar	6-8 bar s odměrným válcem vypouštěcí vana 16 l	8-10 bar s odměrným odměrný válec kontrolní nádoba	6-8 bar s odměrným odměrný válec vypouštěcí vana 16 l	6-8 bar s odměrným odměrný válec kontrolní nádoba vypouštěcí vana 16 l	7-10 bar s odměrným odměrný válec kontrolní nádoba vypouštěcí vana 20 l
Výrobce	HPMM	HPMM	HPMM	HPMM	HPMM	HPMM

Odsávačky / Plničky



Ref. No.	10.250	10.251	10.252	10.253	10.254	10.229	10.371
Ozn.	HD-806	HD-818	OM-11060	OM-11105	OM-11198	Odsávačka UNI	CA-157B
Kč/ks	3.729,-	5.459,-	2.309,-	3.149,-	4.199,-	1.990,-	1.899,-
Pozn.	Odsávačka/plnička Objem: 6 l	Odsávačka/plnička Objem: 18 l	Odsávačka Objem: 6 l	Odsávačka Objem: 10,5 l	Odsávačka Objem: 18 l	Tlak: 0-11,9 bar Objem: 9 litrů	Univerzální odsávačka Objem: 5 l



Ref. No.	10.372	10.373	10.374	25.04	25.05	25.06	25.07
Ozn.	CA-177B	CA-11105B	CA-198B	CJ-2180	CJ-2183	CJ-2185	Sifonová pumpa
Kč/ks	1.999,-	2.499,-	3.699,-	699,-	799,-	799,-	699,-
Pozn.	Univerzální odsávačka Objem: 7 l	Univerzální odsávačka Objem: 10,5 l	Univerzální odsávačka Objem: 18 l	Ruční plnička/ odsávačka	Odsávačka s nádobou	Plnička se zásobníkem	na přečerpávání

ZVEDÁKY

Přenosné zvedáky do 5 t



Ref. No.	10.139
Ozn.	T815016L
Kč/ks	2.990,-
Popis	hydraulický
Nostnost	1,5 t



Ref. No.	10.145
Ozn.	S-2T2S
Kč/ks	8.890,-
Popis	vzduchový
Nostnost	2 t



Ref. No.	10.146
Ozn.	S-2T2L
Kč/ks	8.890,-
Popis	vzduchový
Nostnost	2 t

Přenosné hydraulické zvedáky do 5 t



Ref. No.	10.178
Ozn.	T830021Q 3t
Kč/ks	3.290,-
Popis	hydraulický
Nostnost	3 t



Ref. No.	10.179
Ozn.	T83508 3t
Kč/ks	4.490,-
Popis	nízkoprofilový
Nostnost	3,5 t



Ref. No.	10.294
Ozn.	S-2T
Kč/ks	4.690,-
Popis	nízkoprofilový
Nostnost	2 t



Ref. No.	10.295
Ozn.	S-3T
Kč/ks	4.890,-
Popis	nízkoprofilový
Nostnost	3 t



Ref. No.	10.296
Ozn.	S-2TK
Kč/ks	5.490,-
Popis	s nožním pedálem
Nostnost	2 t



Ref. No.	10.297
Ozn.	S-3TK
Kč/ks	5.690,-
Popis	s nožním pedálem
Nostnost	3 t



Ref. No.	112.09
Ozn.	S2TEL
Kč/ks	5.790,-
Popis	nízkoprofilový
Nostnost	2 t

Vysokotonážní zvedáky



Ref. No. 110.94
Ozn. S30-2ML
Kč/ks 17.990,-
Popis Dvoupístový pneumaticko-hydraulický zvedák
Nosnost 30/15 t

Ref. No. 112.07
Ozn. SP30-2
Kč/ks 22.990,-
Popis Dvoupístový pneumaticko-hydraulický zvedák
Nosnost 30/15 t

Ref. No. 112.08
Ozn. S40-3EL
Kč/ks 19.990,-
Popis Dvoupístový pneumaticko-hydraulický zvedák
Nosnost 40/22/10 t

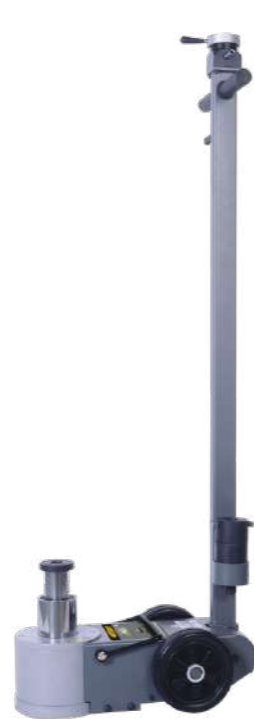

NÍZKOPROFILOVÝ ZVEDÁK VHDNÝ PRO NÍZKOPODLAŽNÍ AUTOBUSY

Ref. No. 110.95
Ozn. S30-2EL
Kč/ks 18.990,-
Popis Dvoupístový pneumaticko-hydraulický zvedák
Nosnost 30/15 t

Ref. No. 112.05
Ozn. S30-2E
Kč/ks 18.990,-
Popis Dvoupístový pneumaticko-hydraulický zvedák
Nosnost 30/15 t

Ref. No. 110.96
Ozn. S40-2EL
Kč/ks 20.990,-
Popis Dvoupístový pneumaticko-hydraulický zvedák
Nosnost 40/20 t

Ref. No. 112.06
Ozn. S40-3JQL
Kč/ks 25.990,-
Popis NÍZKOPROFILOVÝ, Dvoupístový pneumaticko-hydraulický zvedák
Nosnost 40/20/10 t



Ref. No. 10.140
Ozn. TL-3208
Kč/ks 1.130,-
Popis Hydraulická panenka 8 t

Ref. No. 10.141
Ozn. TL-3412
Kč/ks 1.390,-
Popis Hydraulická panenka 12 t

Ref. No. 10.142
Ozn. TL-3420
Kč/ks 1.860,-
Popis Hydraulická panenka 20 t

Ref. No. 10.143
Ozn. TL-3312
Kč/ks 1.300,-
Popis Hydraulická panenka 12 t

Ref. No. 10.144
Ozn. TL-3320
Kč/ks 1.670,-
Popis Hydraulická panenka 20 t

Zvedáky automobilů do 2t

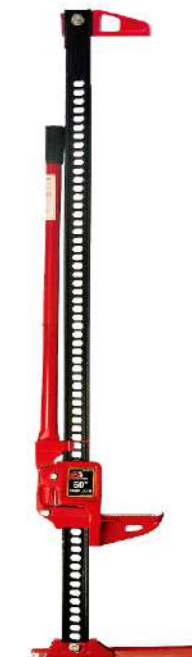

Ref. No. 10.441
Ozn. TRA8485(GS)
Kč/ks 1.590,-
Pozn. Přenosný zvedák do 2t
Rozpětí zvednutí: 130-1060 mm

Ref. No. 10.442
Ozn. TRA8605(GS)
Kč/ks 1.690,-
Pozn. Přenosný zvedák do 2t
Rozpětí zvednutí: 130-1325 mm

Montážní zvedáky



Ref. No. 10.430
Ozn. Y472270 ERGO+
Kč/ks 14.590,-
Pozn. Montážní zvedák Winntec - osobní
Nosnost 454 kg

Ref. No. 10.440
Ozn. TX15002S
Kč/ks 16.900,-
Pozn. Montážní zvedák - nákladní
Nosnost 1500 kg

Ref. No. 10.451
Ozn. TRA9012L
Kč/ks 2.790,-
Pozn. Pojízdný zvedák automobilů 12"
Nosnost 680 kg

Ref. No. 10.187
Ozn. LTJ1800
Kč/ks 7.650,-
Pozn. Zvedák aut - mechanický
Nosnost 816 kg

Zvedáky a stojany MOTO



Ref. No. 10.443
Ozn. TRE64007
Kč/ks 9.990,-
Pozn. Zvedák pro motocykly - nožní
Nosnost 360 kg

Ref. No. 10.444
Ozn. TRE64007C
Kč/ks 12.990,-
Pozn. Zvedák pro motocykly - pneumatický
Nosnost 450 kg

Ref. No. 10.445
Ozn. TRF45501
Kč/ks 690,-
Pozn. Stojan pro přední kola MOTO
Nosnost 100 kg

Ref. No. 10.446
Ozn. TRF45502
Kč/ks 890,-
Pozn. Stojan pro zadní kola MOTO
Nosnost 200 kg

Pracovní stoly



Ref. No.	10.447	10.448	10.449	10.450
Ozn.	TP01501	TP03001	TP05001	TP04001
Kč/ks	5.690,-	6.990,-	8.790,-	11.690,-
Pozn.	Pracovní stůl	Pracovní stůl	Pracovní stůl	Pracovní stůl
Nosnost	136 kg	272 kg	453 kg	362 kg

Držáky motorů



Ref. No.	110.90	110.91	10.267
Ozn.	601-2	601-3	Držák motorů
Kč/ks	1.790,-	2.190,-	3.890,-
Pozn.	Držák motorů	Držák motorů	Držák motorů
Nosnost	454 kg	565 kg	907 kg

Žirafy



Ref. No.	110.46	110.77	110.79
Ozn.	TELO3003	TELO5004	101Jack 0,5 t
Kč/ks	4.290,-	3.590,-	7.900,-
Pozn.	Hydraulický zvedák/ držák motorů s řetízkem	Hydraulický zvedák/ držák motorů	Hydraulický zvedák motorů a převodovek
Nosnost	300 kg	500 kg	500 kg

Podpěry



Ref. No.	110.92	110.93	10.268
Ozn.	2 t	3 t	6 t
Kč/ks	589,-	689,-	1189,-
Pozn.	Jack stand (sada 2 ks)	Jack stand (sada 2 ks)	Jack stand (sada 2 ks)
Nosnost	2.000 kg	3.000 kg	6.000 kg

Dilenské jeřáby



Ref. No.	110.88	110.89
Ozn.	1 t	2 t
Kč/ks	4.190,-	5.490,-
Nosnost	1 t	2 t
Pozn.	skládací	skládací
Technické parametry	Výška zdvihu: 2.380 mm Výška zvedáku: 1.450 mm Délka zvedáku: 1.550 mm Výška pojezdu: max. 200 mm Hmotnost: 65 kg	Výška zdvihu: 2.380 mm Výška zvedáku: 1.450 mm Délka zvedáku: 1.550 mm Výška pojezdu: max. 200 mm Hmotnost: 72 kg

Vozíky



Ref. No.	111.22	111.23
Ozn.	PHG-053A	PHG-053C
Kč/ks	1.890,-	3.290,-
Pozn.	Manipulační vozík na nákladní pneumatiky	Rudl - vozík na osobní pneumatiky
Nosnost	150 kg	60 kg

Držáky pneu



NOVINKA	
111.17	10.453
Stojan na pneu typu A - reklamní	TAZ8253
2.190,-	1.699,-
Pro 2 pneu velikosti až 22"	Nástěnný držák pneumatik
-	-

NÁŘADÍ A NÁSTROJE - AUTOSERVIS

Dilenské lisy



Ref. No.	16.40	16.41	16.42	16.09
Ozn.	H-12	H-20	H-20 + tlakoměr	H-30 + tlakoměr
Kč/ks	3.590,-	6.490,-	9.990,-	14.990,-
Typ	Hydraulický	Hydraulický	Hydraulický	Hydraulický
Popis	Max. síla: 12 tun Prac. rozsah: 0-710 mm Zdvih: 135 mm	Max. síla: 20 tun Prac. rozsah: 0-790 mm Zdvih: 145 mm	Max. síla: 20 tun Prac. rozsah: 0-1030 mm Zdvih: 153 mm	Max. síla: 30 tun Prac. rozsah: 0-1070 mm Zdvih: 113 mm



Ref. No.	16.43
Ozn.	PH-30 + tlakomer
Kč/ks	15.490,-
Typ	Pneumatiko-hydraulický
Popis	Max. síla: 30 tun Prac. rozsah: 0-1070 mm Zdvih: 113 mm



Ref. No.	112.50
Ozn.	SP-15HL
Kč/ks	10.900,-
Typ	Hydraulický
Popis	Max. síla: 15 tun Prac. rozsah: 0-340 mm Zdvih: 170 mm



Ref. No.	112.51
Ozn.	SP-20H
Kč/ks	17.900,-
Typ	Hydraulický
Popis	Max. síla: 20 tun Prac. rozsah: 0-850 mm Zdvih: 220 mm

Stahovák pružin



Ref. No.	110.75	110.76	110.50
Ozn.	8500N	10000N	TFH-100
Kč/ks	3.990,-	3.490,-	9.490,-
Pozn.	Max. síla: 8.500 N, 2 měnitelné čelisti Ø pružiny: 78-182 mm Délka pružiny: max.260 mm	Max. síla: 10.000 N Ø pružiny: 330 mm Délka pružiny: 102 - 254 mm	Max. síla: 36.000 N Ø pružiny: 100 mm Délka pružiny: max. 265 mm

Dilenské lisy



Ref. No.	112.52	112.53	112.54
Ozn.	SP-20HAM	SP-30H	SP-30HM
Kč/ks	21.900,-	21.900,-	22.900,-
Typ	Pneumatiko-hydraulický	Hydraulický	Hydraulický
Popis	Max. síla: 20 tun Prac. rozsah: 0-850 mm Zdvih: 220 mm	Max. síla: 30 tun Prac. rozsah: 0-850 mm Zdvih: 220 mm	Max. síla: 30 tun Prac. rozsah: 0-850 mm Zdvih: 220 mm



Ref. No.	112.55
Ozn.	SP-30HAM
Kč/ks	26.900,-
Typ	Pneumatiko-hydraulický
Popis	Max. síla: 30 tun Prac. rozsah: 0-850 mm Zdvih: 220 mm



Ref. No.	112.56
Ozn.	SP-50HM
Kč/ks	36.900,-
Typ	Hydraulický
Popis	Max. síla: 50 tun Prac. rozsah: 0-780 mm Zdvih: 220 mm



Ref. No.	112.57
Ozn.	SP-50HAM
Kč/ks	39.900,-
Typ	Pneumatiko-hydraulický
Popis	Max. síla: 50 tun Prac. rozsah: 0-780 mm Zdvih: 220 mm

Stahovák pružin



Ref. No.	10.221	10.222	10.223	10.112
Ozn.	Stahovák 100	Stahovák 150	Stahovák 200	LT-A1375
Kč/ks	199,-	289,-	429,-	347,-
Pozn.	Stahovák nábojů 100 mm	Stahovák nábojů 150 mm	Stahovák nábojů 200 mm	Separátor kulových čepů

Sady nářadí v kufrech



110.65
Sada nářadí AK-130
Cena 3.490,- Kč/ks

Sada obsahuje 130 ks nářadí na utahování a povolování šroubů a matic, např.
- ráčny se čtyřhranem 1/4" a 1/2"
- bity se šestihranem 1/4" a 5/16"
Materiál: ocel CrV (provedení matný chrom)
V robustním kufří s ocelovými uzávěry, rozměry: 380 x 275 x 87 mm (Š x H x V)
Hmotnost: 6,85 kg



AKCE
110.66
Sada nářadí AK-177
Cena 5.990,- Kč/ks

Sada obsahuje 177 ks nářadí na utahování a povolování šroubů a matic, např.
- ráčny se čtyřhranem 1/4", 3/8" a 1/2"
- bity se šestihranem 1/4" a 5/16"
Materiál: ocel CrV (provedení matný chrom + vysoký lesk)
V robustním kufří s ocelovými uzávěry, rozměry: 445 x 340 x 94 mm (Š x H x V)
Hmotnost: 11,45 kg

Moduly s nářadím do servisních vozíků



AKCE

Ozn. GOLA sada 1/4" 52 dílů
Pro vozík STRC 2706/07 STRC 9/11
Ref. No. 11.272 11.284
Kč/set **990,-** **690,-**

Pozn. 13 ks hlavice, 9 ks prodloužená hlavice, 23 ks bity, 3 ks nástavec, 1 ks ráčna, 1 ks vratidlo, 1 ks univerzální kardan, 1 ks nástavec s rukojetí

Rozměry 385 x 180 x 35 405 x 195 x 35

Ref. No. 11.401 Modul bez nářadí 11.413 Modul bez nářadí
Kč/ks **159,-** **119,-**



Ozn. GOLA sada 3/8" 33 dílů
Pro vozík STRC 2706/07 STRC 9/11
Ref. No. 11.273 11.285
Kč/set **1.190,-** **790,-**

Pozn. 17 ks hlavice 3/8", 2 ks prodloužená hlavice 3/8", 2 ks nástavec, 1 ks ráčna, 1 ks vratidlo, 1 ks univerzální kardan, 9 ks klíč imbus

Rozměry 385 x 180 x 35 405 x 195 x 35

Ref. No. 11.402 Modul bez nářadí 11.414 Modul bez nářadí
Kč/ks **159,-** **119,-**



AKCE

Ozn. GOLA sada 1/2" 25 dílů
Pro vozík STRC 2706/07 STRC 9/11
Ref. No. 11.274 11.286
Kč/set **1.590,-** **1.090,-**

Pozn. 120 ks hlavice 1/2", 2 ks nástavec, 1 ks adaptér na bity 3/8", 1 ks ráčna, 1 ks univerzální kardan

Rozměry 385 x 180 x 35 405 x 195 x 35

Ref. No. 11.403 Modul bez nářadí 11.415 Modul bez nářadí
Kč/ks **159,-** **119,-**

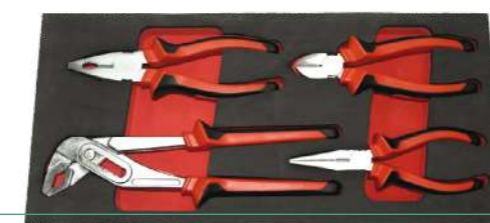

Ozn. Sada kleští 4 ks
Pro vozík STRC 2706/07 STRC 9/11
Ref. No. 11.275 11.287
Kč/set **590,-** **390,-**

Pozn. 1 ks kombinované kleště, 1 ks kleště štípací boční, 1 ks SIKO kleště, 1 ks kleště pro jemnou mechaniku

Rozměry 385 x 180 x 35 405 x 195 x 35

Ref. No. 11.404 Modul bez nářadí 11.416 Modul bez nářadí
Kč/ks **159,-** **119,-**

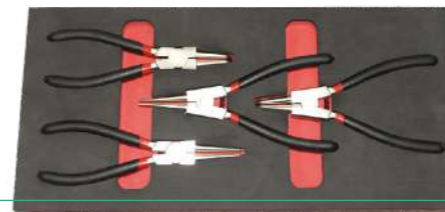

AKCE

Ozn. Sada kleští seger 4 ks
Pro vozík STRC 2706/07 STRC 9/11
Ref. No. 11.276 11.288
Kč/set **750,-** **490,-**

Pozn. 11 ks na vnější pojistné kroužky, 1 ks na vnitřní pojistné kroužky, 1 ks na vnější pojistné kroužky, vyhnuté, 1 ks na vnitřní pojistné kroužky, vyhnuté

Rozměry 385 x 180 x 35 405 x 195 x 35

Ref. No. 11.405 Modul bez nářadí 11.417 Modul bez nářadí
Kč/ks **159,-** **119,-**



Ozn. Sada šroubováků 8 ks
Pro vozík STRC 2706/07 STRC 9/11
Ref. No. 11.277 11.289
Kč/set **430,-** **290,-**

Pozn. 4 ks šroubováky ploché, 4 ks šroubováky křížové

Rozměry 385 x 180 x 35 405 x 195 x 35

Ref. No. 11.406 Modul bez nářadí 11.418 Modul bez nářadí
Kč/ks **159,-** **119,-**

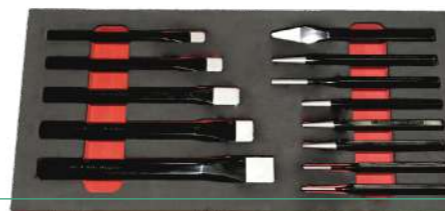

Ozn. Sada sekáčů a průbojníků 13 ks
Pro vozík STRC 2706/07 STRC 9/11
Ref. No. 11.278 11.290
Kč/set **790,-** **490,-**

Pozn. 5 ks sekáče ploché, 1 ks sekáč křížový, 1 ks důlčik, 3 ks průbojníky, 3 ks vyrážče

Rozměry 385 x 180 x 35 405 x 195 x 35

Ref. No. 11.407 Modul bez nářadí 11.419 Modul bez nářadí
Kč/ks **159,-** **119,-**



Ozn. Sada pilníků 5 ks
Pro vozík STRC 2706/07 STRC 9/11
Ref. No. 11.279 11.291
Kč/set **520,-** **350,-**

Pozn. 1 ks plochý pilník, 1 ks půlkulatý pilník, 1 ks kulatý pilník, 1 ks čtvercový pilník, 1 ks trojhranný pilník

Rozměry 385 x 180 x 35 405 x 195 x 35

Ref. No. 11.408 Modul bez nářadí 11.420 Modul bez nářadí
Kč/ks **159,-** **119,-**



Ozn. Sada nastavitelných klíčů a kladiva 4 ks
Pro vozík STRC 2706/07 STRC 9/11
Ref. No. 11.280 11.292
Kč/set **660,-** **440,-**

Pozn. 3 ks nastavitelné klíče: 6", 8", 10", 1 ks kladivo

Rozměry 385 x 180 x 35 405 x 195 x 35

Ref. No. 11.409 Modul bez nářadí 11.421 Modul bez nářadí
Kč/ks **159,-** **119,-**



Ozn. Sada očkových klíčů 8 ks
Pro vozík STRC 2706/07 STRC 9/11
Ref. No. 11.281 11.293
Kč/set **1.030,-** **690,-**

Pozn. klíče: 6x7 mm, 8x9 mm, 10x11 mm, 12x13 mm, 14x15 mm, 16x17 mm, 18x19 mm, 21x23 mm

Rozměry 385 x 180 x 35 405 x 195 x 35

Ref. No. 11.410 Modul bez nářadí 11.422 Modul bez nářadí
Kč/ks **159,-** **119,-**

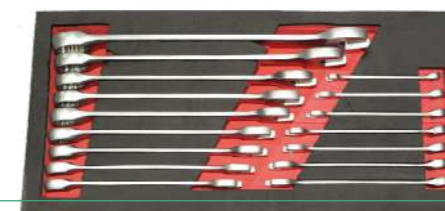

AKCE

Ozn. Sada očkoplochých klíčů 16 ks
Pro vozík STRC 2706/07 STRC 9/11
Ref. No. 11.282 11.294
Kč/set **1.090,-** **690,-**

Pozn. klíče: 6, 7, 8, 9, 10, 11, 12, 13, 14, 15, 16, 17, 18, 19, 22, 24 mm

Rozměry 385 x 180 x 35 405 x 195 x 35

Ref. No. 11.411 Modul bez nářadí
Kč/ks **159,-**



Ozn. Sada klíčů typu L 8 ks
Pro vozík STRC 2706/07 STRC 9/11
Ref. No. 11.283 11.295
Kč/set **990,-** **690,-**

Pozn. klíče: 8, 10, 11, 13, 16, 17, 18, 19 mm

Rozměry 385 x 180 x 35 405 x 195 x 35

Ref. No. 11.412 Modul bez nářadí 11.424 Modul bez nářadí
Kč/ks **159,-** **119,-**

DÍLENSKÝ NÁBYTEK

Servisní vozíky



AKCE

Ref. No.
Ozn.
Kč/ks

19.02
STRC 9
4.490,-

pojízdný, 6 zásuvek, centrální zamykání, plastová ochrana dolních rohů, tvarovaná horní plocha s přihrádkami, kolečka 4" rozměry: 465x495x740 mm

Pozn.

19.03
STRC 11
4.990,-

pojízdný, 7 zásuvek, centrální zamykání, plastová ochrana dolních rohů, tvarovaná horní plocha s přihrádkami, kolečka 4" rozměry: 465x495x740 mm



Ref. No.
Ozn.
Kč/ks

19.04
STRC2706
7.990,-

pojízdný, 6 zásuvek, centrální zamykání + pojistka proti otevření zásuvek, plastová ochrana rohů, tvarovaná horní plocha s přihrádkami, kolečka 5", rozměry: 465x495x740 mm

Pozn.

19.05
STRC2707
8.490,-

pojízdný, 7 zásuvek, centrální zamykání + pojistka proti otevření zásuvek, plastová ochrana rohů, tvarovaná horní plocha s přihrádkami, kolečka 5", rozměry: 465x495x740 mm

Montážní lehátka / sedátka



Ref. No.
Ozn.
Kč/ks
Popis

10.170
BSP 3
812,-
Montážní lehátko s LED světlm

10.171
BSM 5
1.008,-
Montážní lehátko / sedátko, skládací



Ref. No.
Ozn.
Kč/ks
Popis

10.172
BSM 6
1.350,-
Montážní lehátko, skládací, polohovatelné, LED světlo

10.173
BSS 103
570,-
Montážní sedátko