

KATALOG SORTIMENTU PRO JARNÍ PŘEZUTÍ



NOVINKA

Diagnostické zařízení

**Navigator
TXT MULTIHUB**

Více informací
na straně 10

Platnost od 15. 3. do 30. 4. 2021

Zařízení pro kalibraci jízdních asistentů VW »CSC TOOL«

Rozsah dodávky:

- Základní nosič včetně vyrovnávací lišty
- kalibrační deska VAG
- Měřicí tyč 2.000 mm
- Montážní sada

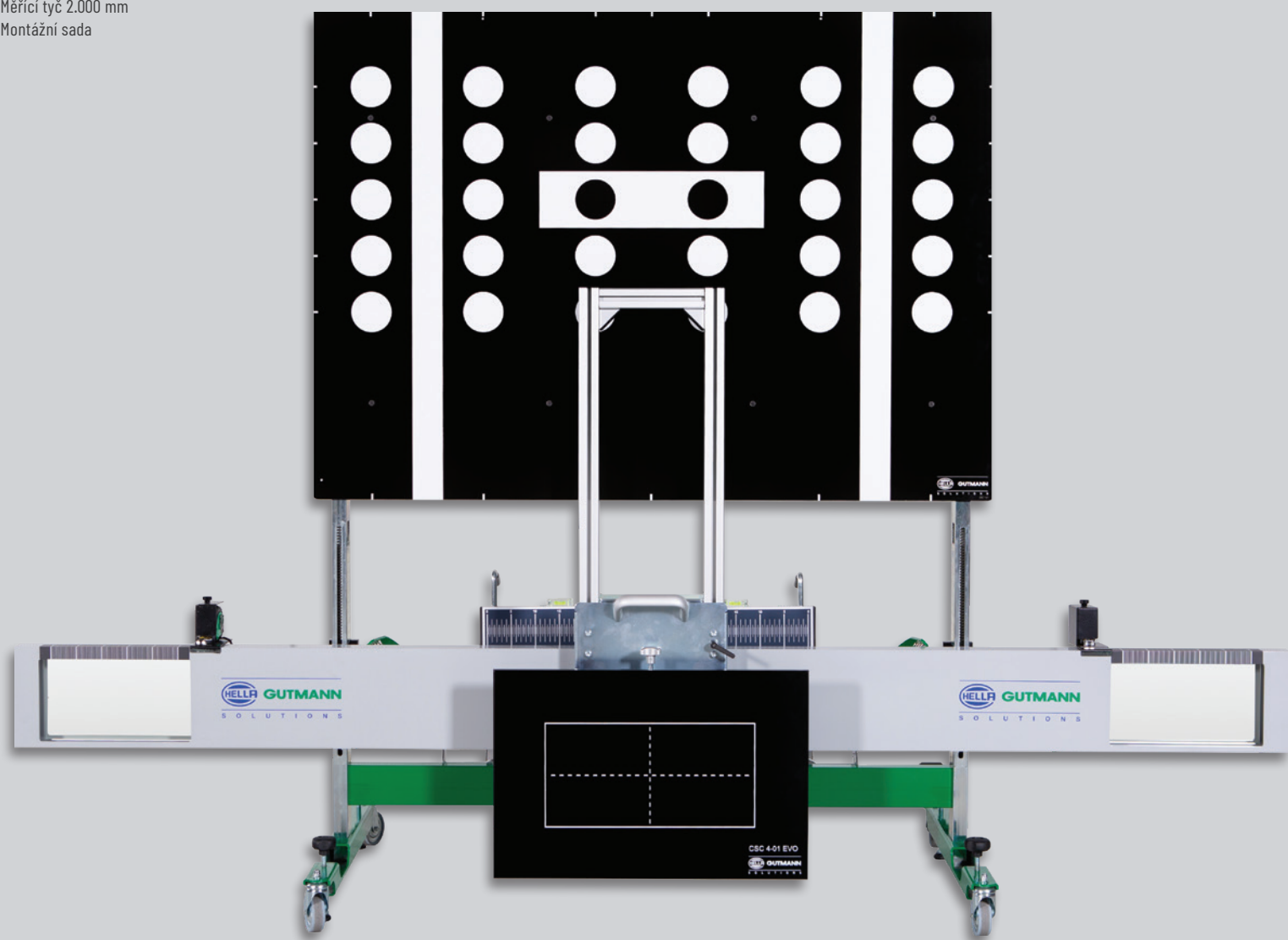

Základní rám »CSC TOOL«

WM číslo: 698.02.60

104.500,-

Měřicí hlavy »CSC TOOL«

WM číslo: 698.02.61

62.800,-

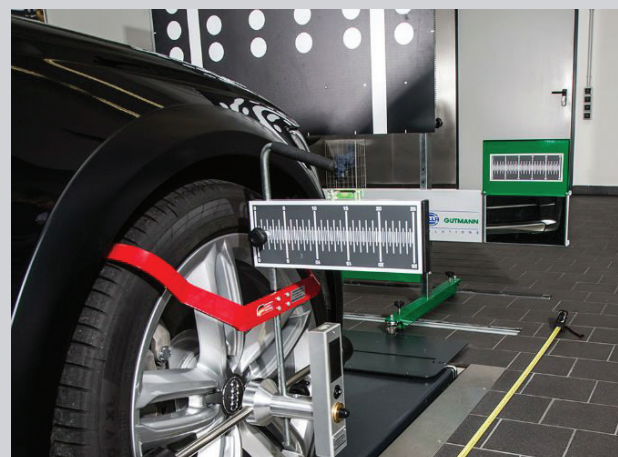

Zařízení pro kalibraci jízdních asistentů »CSC TOOL«

Obj. číslo	Název	Cena
8PY 010 601-901	Mercedes panel 1-02	10.200,-
8PZ 010 607-951	Renault panel 1-03	10.200,-
8PZ 010 607-961	Nissan panel 1-04	10.200,-
8PZ 010 607-971	Kia / Hyundai panel 1-05	10.200,-
8PZ 010 607-981	Honda panel 1-06	10.200,-
8PZ 010 607-991	Mazda panel 1-07	10.200,-
8PZ 010 611-181	Toyota 1-08	10.200,-
8PZ 010 611-451	Honda panel 1-09	10.200,-
8PZ 010 611-461	Subaru panel 1-10	10.200,-
8PZ 010 611-471	Toyota panel 1-11	10.200,-
8PZ 010 611-631	Mazda panel 1-12	10.200,-
8PZ 010 611-641	Toyota panel 1-13	10.200,-
8PZ 010 611-651	Toyota panel 1-14	10.200,-
8PZ 010 611-831	Honda panel 1-15	10.200,-
8PZ 010 611-841	Fiat / Alfa panel 1-16	10.200,-
8PZ 010 611-881	Mitsubishi panel 1-17	10.200,-
8PZ 010 611-911	Suzuki panel 1-18	10.200,-
8PZ 010 611-921	Suzuki panel 1-19	10.200,-
8PZ 010 611-931	Hyundai panel 1-20	10.200,-

Diagnostické zařízení »Mega macs PC«

- Diagnostický software mega macs PC v českém jazyce
 - Roční licence Data Plus s přístupem k technickým datům a informacím
- WM číslo: 698.01.17



ZABEZPEČENÁ
KOMUNIKACE VOZIDEL

ROČNÍ LICENCE
ZDARMA

52.000,-

Radar Kit I EVO

- Sada úhlově polohovatelné desky EVO + držák systému
- WM číslo: 698.02.24

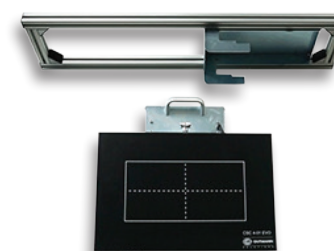

31.540,-

Radar Kit III

WM číslo: 698.02.26

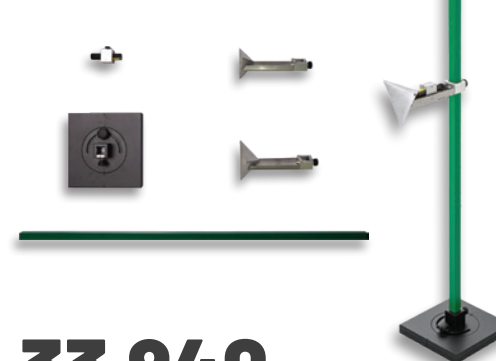

33.940,-

Kit pro zadní kamery »BASIC«

- Pro vozyy MB + VW
- WM číslo: 698.02.15



21.050,-

Kit pro boční kamery VW

WM číslo: 698.02.04



21.262,-

Kit I pro zadní kamery »ADDITION«

WM číslo: 698.02.03

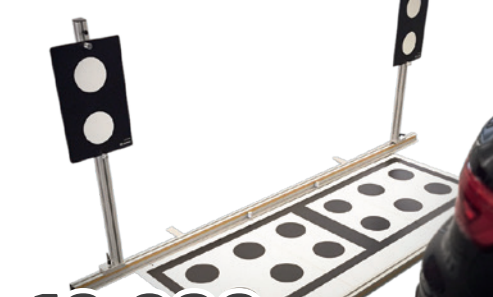

10.260,-

Sada kalibračních desek VAG

WM číslo: 698.02.16

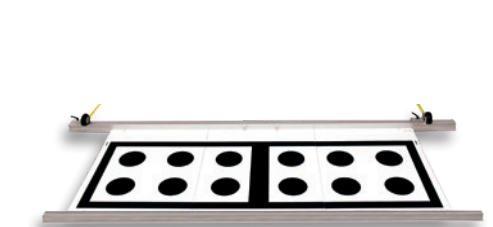

7.800,-

Vyvažovačka kol »pro osobní vozy 5002 DP«

- Rychlé a precizní **elektromechanické upnutí kola**
- S dotykovým monitorem a laserovým bodovým ukazatelem, program pro rychlé, přesné a jednoduché umístění samolepicích závaží na kolo, s automatickou předvolbou rozmístění závaží
- Automatické zadávání údajů, volba umístění závaží a snímání paprsků kola skenerem a funkcí Smart Sonar, rychle a jednoduše
- Poloautomatická předvolba umístění závaží pomocí easyAlu
- Zkrácená doba měření, krátké taktování (Start-Stop) pouze 4,5 sek. (15" kola)
- Elektrické připojení 230 V / 50/60 Hz
- Šířka ráfku 3 - 20"
- Průměr ráfku 8 - 30"
- Max. šířka kola 530 mm
- Max. průměr kola 950 mm
- Max. hmotnost kola 70 kg

WM číslo: 654.01.25



monochrom

111.640,-

Montovačka pneumatik »pro osobní vozy 2402 BSP«

- WDK certifikát, stroj je schválený pro kvalitní a šetrnou montáž/demontáž nízko profilových pneumatik, pneumatik s nouzovým dojezdem (např. RunFlat apod.), extrémně velkých pneumatik vozů Offroad, Pickup, závodních automobilů atd.
- **PROspeed** - technologie, která optimalizuje točivý moment a současně automaticky upravuje rychlost otáčení kola
- Dvojčinný přítlačný válec
- Vzdálenost montážní hlavy od ráfku se nastavuje automaticky pneumatickou aretací
- Vertikální umístění montážní hlavy se nastavuje také automaticky pneumatickou aretací
- Pedálem ovládaný dozadu sklopný montážní sloup
- Pneumatické zajištění sloupu v pracovní poloze
- Externí plnicí zařízení

Technická data:

- Rozsah odtlačování 40 - 392 mm
- Provozní tlak 8 - 12 bar
- Elektrické připojení 120 V AC 1ph 50/60 Hz
- Šířka ráfku 3 - 14"
- Max. průměr kola 1.000 mm
- Max. váha kola 70 kg
- Max. šířka pneumatiky 15"
- Upínací rozsah vnější 10 - 24"
- Upínací rozsah vnitřní 12 - 24"

WM číslo: 654.01.24



monochrom

115.740,-

Zařízení na měření geometrie »3D Speed HPR«

- Kompaktní 3D zařízení s bezdrátovou měřicí technologií
- Kompenzační tříbodové samostředící upínáky s držáky pro terče
- Rozsáhlá databáze s pomocnou grafikou
- Bezdrátový 3D měřicí systém s Bluetooth® přenosem, všestranný díky své kompaktní velikosti, je vhodný i pro dílny s omezeným prostorem
- 8hodinová životnost baterie vám umožní pracovat během celého pracovního dne v dílně
- Díky samostředícím tříbodovým upínákům je možná rychlá instalace na kolo vozidla
- Kompaktní zařízení s malou náročností na prostor
- Digitální zobrazení na senzorech zajišťuje snadné nastavení geometrie i bez vizuálního kontaktu s monitorem

Technická data:

- Velikosti kola 8"-24"
- Rozvor kol do 4,500 mm
- Monitor 22"

Rozsah dodávky:

- Přední otočné desky
- Druhá sada akumulátorů

WM číslo: 654.01.02



VOLITELNÉ PŘÍSLUŠENSTVÍ

Sklonoměr a výškoměr

WM číslo: 656.23.14



21.300,-

325.480,-

2sloupový zvedák »2.35 SL DT«mono**chrom**

- Pro os. automobily a dodávky
- Elektromechanický / bez rámu
- Asymetrická ramena
- Krátké podpěrné rameno - otočení o 180°
- S LED displejem
- Elektronická ochrana
- Elektrický pohon zajišťují 2 motory, vysokopevnostní vřeteno a nylatronové matice (nepodléhají opotřebení)
- Dvoudílná teleskopická ramena
- Přenos výkonu pomocí vřetena s maticí
- Ovládání a energ. set na obou sloupech

Technická data:

- Nosnost 3.500 kg
- Výška zdvihu 2.010 mm
- Výška patek 95-140 mm
- Pracovní rozsah ramen vzadu 940-1.495 mm
- Pracovní rozsah ramen vpředu 570-1.160 mm
- Průjezdová šířka 2.400 mm
- Šířka mezi sloupy 2.650 mm
- Celková výška sloupů 2.890 mm
- Výkon motorů 2 x 1,5 kW

WM číslo: 654.02.02

**82.450,-****Plnička automatických převodovek »CAT-501+«**

- Kompletní výměna oleje za cca 20 minut
- Proplach systému převodovky
- Výměna oleje a nastavení správné hladiny
- Tisk protokolu
- Sledování tlaku a teploty oleje
- Vnitřní nádoba pro chemický detergent
- Díky volitelným adaptérům široké pokrytí vozidel

WM číslo: 677.12.23

**68.000,-****Sada proplachovacích adaptérů****LAUNCH**

- 3dílná
- V pevném kufru

WM číslo: 557.82.01

**19.590,-****2sloupový hydraulický zvedák »SPOA3TS-5-EH2«**mono**chrom**

- 2sloupový zvedák bez rámu s nosností 3,5 t
- Velká škála použití od zvedání os. vozů např. Smart až po dodávky typu VW Crafter
- 2 bezúdržbové hydraulické válce
- Automatická synchronizace zajišťuje lana bez zatížení
- »Zvedání« a »Spuštění« pomocí tlačítka
- Elektricky ovládané západky pro uvolnění
- Včetně druhé řídicí jednotky a magnetického zásobníku

Technická data:

- Nosnost 3.500 kg
- Výška zdvihu 1.959 mm
- Celková výška/výška vypnutí 4.170/4.065 mm
- Celková šířka 3.000 mm
- Průjezdová šířka 2.336 mm
- Pracovní rozsah ramen vpředu (3dílné) 536 - 1.105 mm
- Pracovní rozsah ramen vzadu (2dílné) 837 - 1.475 mm
- Výška patek 89 - 159 mm
- Výkon motoru 4 kW
- Doba zdvihu cca 30 s

WM číslo: 654.01.10

**84.500,-****Ruční hydraulický zvedák »V420250«**Jaitheer
PROFESSIONAL EQUIPMENT

- PU kola pro tichý chod
- Turbo zvedák pro rychlý zdvih
- Zabudovaný bezpečnostní ventil pro bezpečné spuštění

Technická data:

- Nosnost 2 t
- Max. výška zdvihu 510 mm
- Min. výška zdvihu 75 mm

WM číslo: 690.02.50

**4.100,-****Souprava univerzálního stahovaku pružin**

KSTOOLS

- 6dílná
- Vhodná ke spolehlivé montáži a demontáži vzpěr McPherson
- Pro výměnu tlumičů nebo spirálových pružin
- Adaptéry na držáky pružin jsou zajištěny pevnými svorníky
- Včetně bezpečnostního záchytného lana

Technická data:

- Kapacita pružiny 80 - 195 mm
- Max. tlak pružiny 2.600 kg

WM číslo: 614.40.14

**10.200,-****Pojezdový zvedák »RSP500«**

repstar

- Má zvláště silná otočná 4 kola
- Šikovní, snadno nastavitelný
- Vypouštěcí ventil s řízením mrtvých sil
- Chromovaná pístnice
- Pojistný ventil

Technická data:

- Nosnost 500 kg
- Minimální výška 1.100 mm
- Max. výška zdvihu 1.960 mm
- Šířka podvozku 565 mm

WM číslo: 654.50.04

**5.400,-**

Montovačka pneumatik »PKW 272 ALR«

repstar

- Pneumaticky přednastavitelná vertikální a horizontální vzdálenost hlavy od ráfku kola
- Samostředící, předem nastavitelný 4čelistový systém z vnějšího upínání 9" - 26", přes 2 dvojitě hliníkové válce
- Boční stahovák s integrovaným zařízením proti deformaci pneumatiky
- 2 montážní rychlosti 6 a 12 ot. / min. přes robustní dvoustupňový třífázový motor a otočnou jednotku ovládanou pedálem
- Pomocné montážní rameno včetně 2 montážních válců s jedním pneumatickým a jedním mechanickým uzamykáním, variabilní a mechanické umístění přidavného přídržovacího válce, volnoběžného kotouče a klínového držáku s plynulým závitovým vřetenem

▪ **Včetně plastové montážní hlavy****Technické údaje:**

- Upínací rozsah vnější 9" - 26"
- Upínací rozsah vnitřní 11" - 30"
- Max. šířka ráfku 4" - 13"
- Max. průměr kola 1.050 mm
- Připojení stlačeného vzduchu 8 - 12 bar
- Odtlačovací rozsah 83 - 350 mm
- Tlaková síla 2.800 kg

WM číslo: 654.51.06

**66.660,-****Pneumatický montážní palec**

repstar

- Bez námahy
- Upgradování na téměř plně automatický montážní stroj
- Jednoduché i bez montážní páky
- Je možné dodatečně vybavení montážní hlavou a montážní pákou

WM číslo: 652.22.00

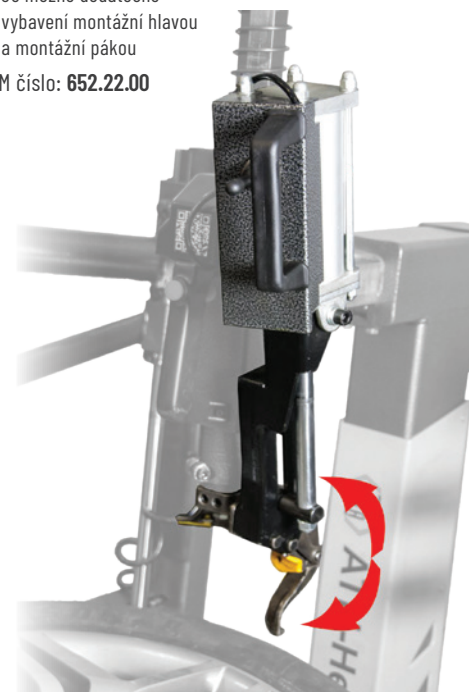
**11.200,-****2sloupový hydraulický zvedák »TLT 235 SBAL«**

LAUNCH

- 2sloupový hydraulický zvedák s přejezdem
- Robustní konstrukce
- Výškově stavitelné patky
- Elektromagnetický bezpečnostní systém
- Ochrana proti přetřetí hydraulického vedení
- Mechanická synchronizace běhu ramen
- Nouzové spuštění zvednutého vozidla při výpadku elektrického proudu
- Navrženo v souladu s CE standardy a mezinárodními bezpečnostními normami
- Nízká energetická náročnost
- Nízká hlučnost

Technické údaje:

- Nosnost 3.500 kg
- Výška zdvihu 1.880 mm
- Celková výška 2.860 mm
- Šířka 3.400 mm
- Výška přejezdu cca 50 mm
- Vzdálenost sloupů 2.750 mm
- Zástavbová šířka 3.270 mm
- Průměr patek 120 mm
- Výška patek 150 mm
- Minimální výška patek 110 mm
- Min. délka ramen 800 mm
- Max. délka ramen 1.200 mm
- Přejezdová šířka 2.486 mm
- Výkon motoru 2,2 kW
- Elektrické připojení 380 V (50 Hz)
- Olejová náplň 10 l
- Doba zdvihu 50 s / spuštění 40 s
- Hmotnost 735 kg

WM číslo: 655.10.43

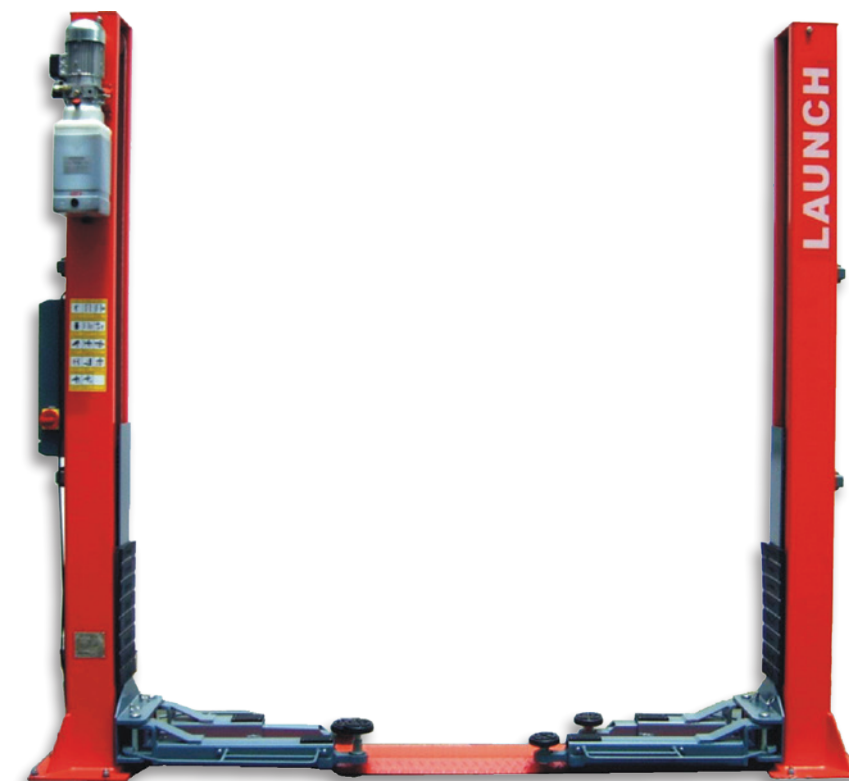
**52.000,-****Regloskop »SEG IV SE«**

HELLIP GUTMANN SOLUTIONS

- Umožní vyhodnocení veškerého rozložení světla vč. nastavení budoucích systémů světlometů všech značek
- Je vybavený moderním hybridním zaměřovačem

WM číslo: 678.62.05

**35.500,-****Vyvažovačka kol »PKW 242 D«**

repstar

- Poloautomatické zadávání vzdálenosti a průměru ráfku pomocí 2D technologie
- Mikroprocesorové ovládání s trojitým LED displejem včetně statického, dynamického umístění vnitřního závaží
- Digitální a optická indikace polohy závaží pomocí LED displeje a poloha laseru, připevnění závaží pomocí měřících ukazatelů
- Pedálová nožní brzda
- Integrované vnitřní osvětlení
- Vysoce přesné vyvažování pomocí výpočtu rychlosti (do cca 180 ot. / min)
- Upínací kužely od 45 do 130 mm s kuželovými držáky, ráfkem, rychloupínací maticí, kalibrační závaží 100 g, kleštěmi na ráfky, upínacím víčkem na kola z lehkých slitin, vlnovou pružinou

▪ **Včetně malého a velkého upínacího talíře****Technické údaje:**

- **Vyvažovací přesnost +/- 1 g**
- Šířka ráfku 1,5" - 20"
- Průměr ráfku 12" - 24"
- Max. průměr kola 900 mm
- Max. váha 65 kg

WM číslo: 654.51.07

**43.040,-****Diagnostické zařízení »X-431 EURO TURBO«**

LAUNCH

Launch X431 EURO TURBO (nástupce diagnostiky Launch PRO) je nejnovější profesionální diagnostika na platformě Android. V tabletu je nainstalovaný diagnostický software s českým rozhraním, který komunikuje přes bluetooth s diagnostickým konektorem zapojeným do diagnostické zásuvky automobilu.

- Software podporuje 72 evropských, amerických a asijských značek a kolem 220 modelů
- Nový vzhled softwaru je jednodušší na obsluhu a lépe ovladatelný díky multi-dotykovému kapacitnímu displeji
- Diagnostické funkce jsou rychlejší a spolehlivější
- Aktualizace je první rok v ceně přístroje

Technická data:

- Operační systém Android
- Procesor 2 GHz
- Displej 8" TN kapacitní dotykový displej
- Paměť RAM 3 GB
- Kapacita (vnitřní / SD karta) 32 GB / 128 GB
- Baterie 5.000mAh
- Tiskárna - volitelné příslušenství - přes WIFI
- Kamera 5MP

Obj. číslo: 301190703

**33.000,-**

Diagnostické zařízení »Navigator NANO S«

NANO S vám umožní provádět všechny druhy diagnostiky na osobních vozidlech, lehkých užitkových vozidlech, motocyklech, skútrech, čtyřkolkách či vodních skútrech.

- Diagnostické zařízení s novou odolnější konstrukcí
- Propojení s PC pomocí bezdrátové technologie Bluetooth® a Wi-Fi
- Integrované LED osvětlení
- Možnost rozšířit o diagnostiku motocyklů

Navíc včetně softwaru:

- Mechanická data
- Hodnoty geometrií vozidel
- Požadované momenty při výměně rozvodů
- Servisní intervaly
- Elektrická schémata
- Identifikace pojistek
- Hodnoty klimatizace a další

Technická data:

- Interní baterie Lithium polymer, single cell, 3,7 V 250 mA/h
- Baterie vozidla 12 VDC a 24 VDC, externí napájení 8 - 32 Voltů
- USB 2.0 připojení
- Bezdrátové připojení k PC Bluetooth třída 1
- Elektronický spínač 2-pásmový, 13 nezávislých pozic
- Diagnostický konektor OBD
- Provozní teplota: 0 ÷ 50 °C
- Rozměry 51 x 23 x 100 mm

WM číslo: **678.07.14**



39.900,-

TEXA

Aktualizace diagnostických přístrojů »TEXPACK CAR«

Roční aktualizací kontrakt pro osobní vozy.

WM číslo: **678.06.07**



14.900,-

Aktualizace diagnostických přístrojů »TEXPACK TRUCK«

Roční aktualizací kontrakt pro nákladní vozy.

WM číslo: **678.06.13**



16.900,-

TEXA

Diagnostické zařízení » Navigator TXT MULTI HUB«

Je jediný diagnostický nástroj schopný zasahovat do automobilů, nákladních vozidel, motocyklů, lodí, zemědělských a stavebních vozidel. Rozhraní využívá pokročilou konektivitu; umožňuje technikům pracovat na jakémkoli typu vozidla s velkou flexibilitou a rychlostí.

Je vybaven praktickým podsvíceným displejem, který mu dává velkou použitelnost a možnost zobrazit informace na základě tří typů zpráv:

- Komunikační režim se zobrazovací jednotkou
- Nabíjecí napětí baterie ve vozidle, ke kterému je připojena
- Provozní režim, který může být standardní diagnostika, DoIP Wi-Fi, DoIP Ethernet, Pass-Thru

Technická data:

- Je vybaven operačním systémem Linux
- Má speciálně zesílené tělo s protinázarovými rohy
- Úroveň ochrany IP53, odolává stříkající vodě a prachu
- Vojenský standardní test pádu MIL-STD 810G navíc umožňuje absorbovat nárazy a pády
- Baterie vozidla 12 VDC a 24 VDC
- USB 2.0 připojení
- Bezdrátová komunikace Bluetooth 5.0
- Wi-Fi IEEE 802.11 b/g/n 2.4GHz
- Diagnostický konektor DSUB-26HD (ISO 22900-1)
- RJ45 (UDP/TCP 13400)
- Provozní teplota: 0 ÷ 50 °C
- Rozměry 176,1 x 175,4 x 46,8 mm
- Hmotnost 600 g

Obj. číslo: **D155A0**

Zařízení včetně softwaru

- IDC 5 CARLIGHT

Obj. číslo: **D15510**

49.900,-

- IDC 5 TRUCK PLUS

Obj. číslo: **D15510**

81.700,-

35.000,-



Hydraulický dílenský lis »RSW250DL«

- Hydraulický lis pro práce v dílnách a průmyslu
- Vybaven posuvnými V-hranoly, manometrem, chromovanými písty, pojistným ventilem
- Včetně ručního čerpadla

Technická data:

- Max. tlaková síla 25 t
- Zdvih pístu 150 mm
- Světla šířka 600 mm
- Vzdálenost pístu / vydání max. 1.100 mm

WM číslo: **654.50.05**

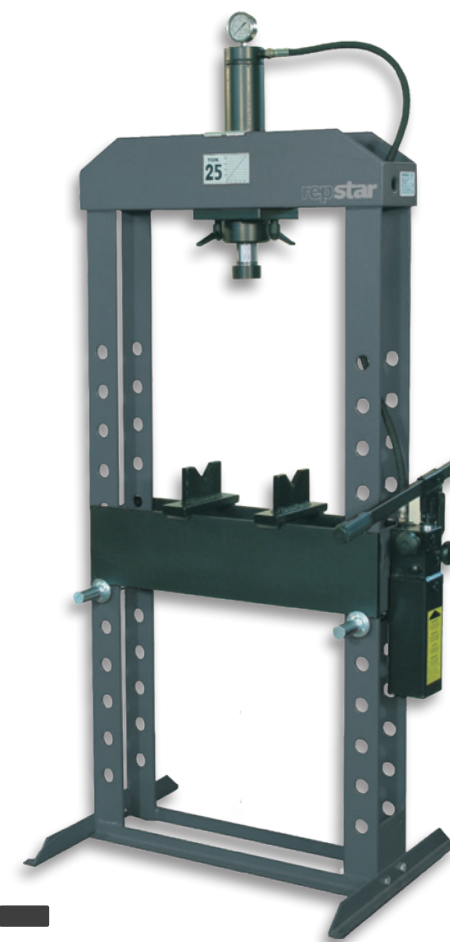

18.990,-

repstar

MIG/MAG svářečka »RSW250DL«

- Jednofázový kombinovaný svařovací stroj s funkcemi MMA-, TIG a MIG/MAG svařování a pájení MIG
- Řízená mikroprocesorem
- Svařuje v sedmi tyčových elektrodami do průměru 5 mm
- Záruka 3 roky

Technická data:

- Svařovací proud MIG/MAG 20-200 A
- Svařovací proud MMA/WIG 10-200 A
- Síťové napětí 230 V - 50/60 Hz
- Svařovací drát ø 0,6 - 1 mm (inertní plyn) ø 0,9 (dutý drát)

WM číslo: **654.03.07**



29.320,-

monochrom

Sady nástavců

- 2dílná
- S fixačním čepem pro přední zdvihací body
- Nastavitelné v rozsahu 230-335 mm

WM číslo: **662.21.18**



12.200,-

- 2dílná
- S fixačním čepem pro zadní zdvihací body
- Nastavitelné v rozsahu 225-330 mm

WM číslo: **662.21.19**

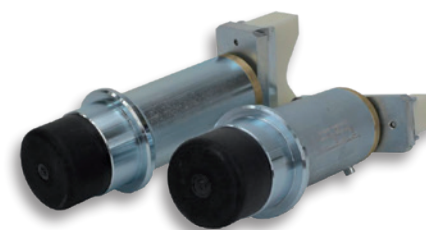

12.200,-

2sloupový hydraulický zvedák »HL 2.60 SST DG«

- Se systémem SST a dvojitými rameny
- Bez propojení, horní nastavitelné kabelové propojení
- Pohon přes hydraulický agregát
- Ovládací panel s membránovou klávesnicí a digitálním displejem pro zvedání i klesání a volič pro fixaci výšky a uvolnění západek
- Ovládání na obou sloupech

Technická data:

- Nosnost 6.000 kg
- Výška zdvihu 2.015 mm
- Výška patek 140-215 mm
- Pracovní rozsah ramen 0-1.890 mm
- Průjezdová šířka 2.510 mm
- Šířka mezi sloupy 2.810 mm
- Celková šířka 4.210 mm
- Celková výška sloupů/výška zdvihu 2.740/3.980 mm
- Výkon motoru 1,5 kW

WM číslo: **654.02.05**



307.000,-

Univerzální kalibrační zařízení pro asistenční systémy vozidla »DAS 3000«

Systémové řešení pro profesionály ADAS se zaměřením na efektivitu, přesnost a technologické trendy. Odstupňovaná řešení pro servisy autoskel, opravy karoserií a profesionální autoservisy.

Typické komponenty ADAS, které jsou relevantní pro kalibraci kamery:

- Asistent jízdy v jízdních pruzích
- Rozpoznávání dopravních značek
- Asistent pro nouzové brzdění

Kalibrace předního radaru:

- Pokrytí svislých radarových montážních poloh na vozidle: 260 - 1000 mm
- Největší posun boční montážní polohy: +/- 750 mm

Kalibrace přední kamery s Multi-Target-Shop:

- Nastavení měřicí platformy: 0 - 300 mm
- Nastavení výšky měřicí lišty: 700 mm - 1850 mm
- Pojezdový rozsah voziku terče: +/- 800 mm
- Předdefinovaná fixace držáků s kalibračním terčem XL

Pracovní rozsah měřicího systému computer vision:

- Rozchod vozidla: 1650 - 2200 mm
- Měření vzdálenosti: 0,4 - 6 m
- Virtuální středová linie: max. 6 m
- Měření hnacích náprav: max. 8 m
- Rozsah upnutí kola: 13° - 22°
- Rozšíření pro rozsah upnutí (volitelně): 23° - 28°

Kalibrační zařízení:

- Rozměry V x Š x H: 2090 x 2030 x 730 mm
- Hmotnost: cca 120 kg

WM číslo: 697.29.40



BOSCH
Technik fürs Leber

Diagnostické zařízení »KTS 560«

- Pokročilý, plně kompatibilní modul rozhraní PassThru umožňuje snadné přeinstalování softwaru od výrobce vozidla a má schopnost paralelní diagnostiky
- Modul může komunikovat až se třemi rozhraními CAN a K-Line současně - to znamená rychlejší a produktivnější výstup
- Vestavěný 1kanalový multimetr: rychlá a pohodlná metoda k vyřešení všech měření napětí, proudu a odporu
- Podporuje současně i budoucí rozhraní vozidel na bázi Ethernetu
- Kompatibilita s Bosch Easy Connect a jinými adaptéry Bosch specifickými pro vozidla
- Optimálně navrženo pro použití se softwarem ESI[tronic] 2.0 Online

Technická data:

- 1kanalový multimetr
- Provozní napětí 8 V DC - 28 V DC
- USB 2.0, Bluetooth® třída 1
- Připojovací kabel pro OBD (1,5 m)
- USB připojovací kabel (3 m)
- Ochrana proti prachu a vodě IP53
- Rozměry 125 x 44 x 180 mm
- Hmotnost 0,5 kg

WM číslo: 697.91.05



55.800,-

Diagnostické zařízení »KTS 350«

- Vysoce pohodlný integrovaný řadič a tester v jednom
- Snadná manipulace - snadné dosažení rychlých a přesných výsledků
- Předinstalovaný a nakonfigurovaný softwarem s aplikací pro ESI[tronic] 2.0 Online (zakoupen zvlášť)
- Odolná konstrukce: ochranné pryžové pouzdro odolává každodenním požadavkům v autoservisu
- Rychlé spuštění programu: výkonný procesor a SSD 256 GB pro rychlé spuštění zařízení

Technická data:

- Operační systém Windows 10 IoT, 64 Bit
- 2x USB 3.0, LAN 10/100 Mbit, VGA, Audio
- 10,1" TFT dotykový displej, 1024 x 600 dpi
- Bluetooth 2.1 výkonová třída 1 a Wi-Fi IEEE 802.11 b/g/n
- Diagnostické vedení pro OBD 1,8 m s napájením z vozidla
- Rozměry 361 x 222 x 49 mm
- Hmotnost 2 kg

WM číslo: 697.22.71



102.312,-

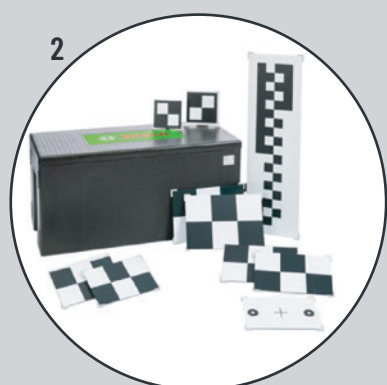
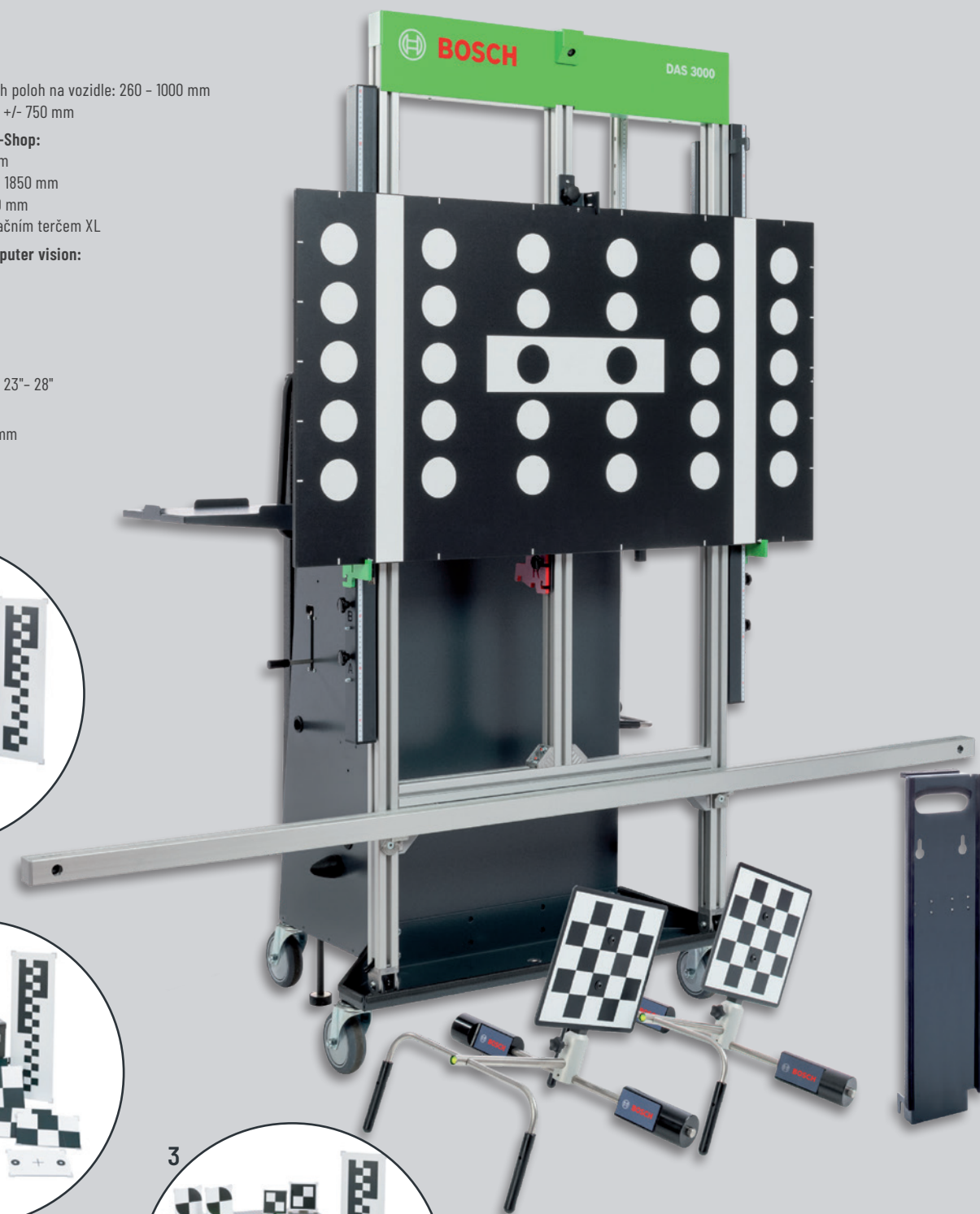

Sady kalibračních terčů

- Základní (obr.1)
Obj. číslo: SP09000000
- Standard (obr.2)
Obj. číslo: SP09000002
- Profi (obr.3)
Obj. číslo: SP09000003

Pro více
informací kontaktujte
prodejního poradce

214.000,-

Odvaděč kondenzátu »Ecomat«

- Automatické odvádění znečištěného kondenzátu obsahujícího olej
- Pro provozní tlak do 16 bar



SOUČÁST DODÁVKY

Propojovací hadice »3/4"«

- 1.300 mm
- Elastické provedení
- Tlak do 16 bar

**Stacionární kompresor »UNM STS 630-10-270 Base«**

- Dvoustupňový pístový motor
- Vybavený gumovými silentbloky
- S mezichladičem a dochlazovačem
- Dobře přístupný vypouštěcí kohout kondenzátu
- Odvod vzduchu 3/4"
- Záruka 15 let na prerezivění vzdušníku

Technická data:

- Tlak 10 bar
- Plnicí výkon 500 l/min
- Příkon motoru 4 kW
- Objem vzdušníku 270 l
- Hmotnost 170 kg

Obj. číslo: 1121570203

**47.550,-****Plnička klimatizace »ECK TWIN PRO«**

- Zcela automatický duální přístroj pro odsávání, recyklaci a plnění chladiva R134a nebo HFO1234yf

Technické údaje:

- Typ chladiva R134a, HFO1234yf
- Automatický nebo ruční operační proces
- Elektrické připojení 220-240 V; 50/60 Hz
- Rozlišení váhy chladiva 5 g
- Rozlišení váhy oleje 1 g
- 2 Filtry pro vlhkost (112 gr)
- Vakuové čerpadlo 100 l/min; 0,1 bar vakuum
- Kompresor 2x 12 cc; hermetický, vysokotlaký
- Rychlost recyklace 300 g/min
- Zásobník na chladivo 2x 12 l
- Délka hadic 3 m, 2 páry
- Barevný dotykový displej
- Integrované teplotní čidlo bomby
- Automatický ohřev zásobníku
- Rozměry (Š x H x V): 670 x 620 x 1.070 mm
- Hmotnost 110 kg

WM číslo: 677.10.53

122.000,-

ECOTECHNICS

Diagnostické zařízení**»Creader Professional MOT III«**

Univerzální diagnostika pro osobní vozidla, která se hlavně vyznačuje svou mobilitou a jednoduchostí. Zařízení obsahuje ruční přístroj (nejsou zapotřebí žádné instalace) a bezdrátové diagnostické zařízení OBD2.

Podporované řídicí jednotky:

- Motor
- Převodovka
- ABS
- SRS (airbag)
- EWS (immobilizér)
- A mnohé další (závisí na typu vozidla)

Obsah balení:

- Diagnostické zařízení OBD2
- Propojovací OBD2 kabel male / female
- 20 pin adaptér pro vozidla BMW
- 38 pin adaptér pro vozidla Mercedes
- USB propojovací kabel
- Tištěný uživatelský manuál v českém jazyce
- Plátěné pouzdro

Obj. číslo: 301050546

**17.000,-**

LAUNCH

Plnička klimatizace**»ECK3900 PREMIUM-H«**

- Pro odsávání, recyklaci a plnění chladicího média R1234yf do A/C systému vozidel

Technické údaje:

- Typ chladiva R1234yf
- Automatický nebo ruční operační proces
- Elektrické připojení 240 V, 50 Hz
- Filtrace 1 velký filtr pro vlhkost (112 gr)
- Vakuové čerpadlo 100 l/min; 0,1 bar vakuum
- Kompresor 12 cc; vysokotlaký
- Rychlost recyklace 300 g/min
- Objem bomby 12 l
- 3 m Hadice
- Rozměry (Š x H x V): 550 x 600 x 1.100 mm
- Hmotnost 90 kg

WM číslo: 677.14.33

**62.000,-****Plnička klimatizace****»ECK3900 PREMIUM«**

- Pro odsávání, recyklaci a plnění chladicího média R134a do A/C systému vozidel

Technické údaje:

- Typ chladiva R134a
- Automatický nebo ruční operační proces
- Elektrické připojení 240 V, 50 Hz
- Filtrace 1 velký filtr pro vlhkost (112 gr)
- Vakuové čerpadlo 100 l/min; 0,1 bar vakuum
- Kompresor 12 cc; vysokotlaký
- Rychlost recyklace 300 g/min
- Objem bomby 22 l
- 3 m Hadice
- Rozměry (Š x H x V): 550 x 600 x 1.100 mm
- Hmotnost 90 kg

WM číslo: 677.14.34

**62.000,-**

ECOTECHNICS

Zařízení na měření geometrie »SpeedLiner 6080«

- Geometrie pro měření kol osobních a lehkých užitkových vozidel
- Přehledně 3D grafické zobrazení a software v českém jazyce
- Automatická aktivace Spoiler programu pro sportovní vozidla
- Ovládání všech funkcí pouze 5 tlačítky
- Databáze s více než 90.000 modely vozidel
- Databáze až 20.000 zákazníků včetně historie
- Rychlý výběr vozidel podle VIN, SPZ nebo názvu
- Bezdrátová infračervená komunikace se senzory
- 4-bodové držáky senzorů (10°-24°)
- Mobilní stojan s PC, LCD monitor 22", tiskárna
- Integrované nabíječky senzorů
- Otočné desky, aretace volantu a brzd. pedálu

Obj. číslo: 810206



168.000,-

Butler

Dílenský jeřáb »CP83100«

Chicago Pneumatic

- Zvedací rameno se 3 prodlužovacími polohami
- Vysoký dosah, až 1.350 mm (nosnost 500 kg)
- Skládací
- Nizkoprofilová kolečka

Technická data:

- Nosnost 500 - 1.000 kg
- Rozpětí 1 100 - 1.350 mm
- Max. 2.120 - 2.240 mm
- Šířka podvozku vnitřní 750 mm
- Šířka podvozku vnější 980 mm
- Délka podvozku 1 525 mm
- Výška podvozku 90 mm
- Hmotnost 98,5 kg

WM číslo: 911.40.59



11.260,-

Diagnostické zařízení »TPMS PRO PRINT«

VDO

- Inovační 4,3" barevný display
- Přehledné menu přístroje
- Jednoduchá obsluha
- Čtení OEM a univerzálních TPMS senzorů
- Programování univerzálních TPMS senzorů
- Přihlášení OEM a univerzálních senzorů přes OBD II rozhraní
- Čtení a mazání chybových kódů TPMS
- Přenos dat přes WiFi, USB nebo SD kartu

Rozsah dodávky:

- Ruční VDO TPMS přístroj
- Přídavná infračervená datová tiskárna
- OBD II Interface
- USB kabel
- Napájecí zdroj
- Software CDROM
- Quick Start Guide

WM číslo: 522.20.27



29.680,-

Software, technická data »VT56 Update«

VDO

Roční aktualizací kontrakt.
WM číslo: 522.20.32



2.900,-

Software, technická data »VT56 Update«

Huf

Roční aktualizací kontrakt.
WM číslo: 522.20.33



2.900,-

4sloupový zvedák »VS 5500 AB«

repstar

- Elektrohydraulický zvedák
- Na šířku nastavitelná kolejnice
- Včetně 24 V LED osvětlení s kovovým krytem

Technická data:

- Nosnost 5,5 t
- Minimální výška 246 mm
- Výška zdvihu 1.890 mm
- Délka plošin 5.190 mm, šířka plošin 490 mm, rozteč plošin 800 - 1.100 mm
- Výkon motoru 2,2 kW
- Doba zvedání / spouštění cca 40 s

WM číslo: 654.51.10



160.000,-

Brzdová stolice »Brekon 204-CPS«

HOFMANN

- Kompaktní sada pozinkovaných válců s povrchovou úpravou Smooth-Grip
- Elektronický měřicí systém DMS
- Analogový ukazatel s dobře čitelným numerickým displejem
- Voděodolné motory
- K změření brzdění síly, rozdílu brzdících sil, ovality, valivý odpor
- Permanentní indikace rozdílu brzdících sil vlevo/vpravo
- Automatické nastavení do výchozí polohy
- Možnost testování vozidel 4x4
- Možnost dovybavit tiskárnou (pro výtisk protokolů je nezbytné volitelné dálkové ovládání - není součástí dodávky)
- Automatická elektromechanická pomoc při výjezdu
- Upevňovací rám není součástí dodávky
- Certifikát CE

Technické údaje:

- Propojovací vedení 15 m
- Zkušební šířka 800-2 200 mm
- Elektrické připojení 3/N/PE 400 V, 50 Hz, 3x 25 A
- Maximální zatížení na nápravu 4 t
- Rozsah měření 0-8 kN
- Volnoběžná rychlost válců 5,4 km/h
- Výkon motoru 2x 3,7 kW

WM číslo: 668.20.50

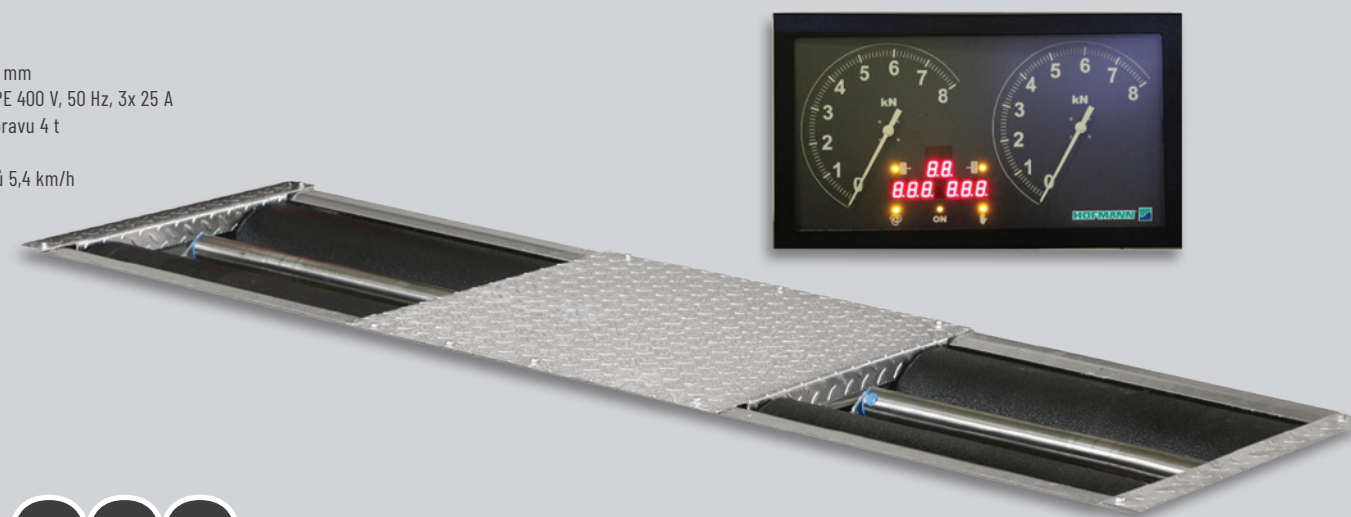

166.000,-

Obj. číslo	Název	Cena
EAA0367U79A	Test tlumičů Contact test 204-e	188.000,-
EAA0391U60A	Zástavbový rám pro testovací linku	20.300,-
2000608884	Přejezdové kryty válců	11.900,-
EAA0462U48A	Pracovní kabinet s PC + MONITOR	35.200,-
EAA0368U21A	Software	12.400,-

1/2" rázový utahovák »BOXER«

KSTOOLS

- Max. povolovací moment 1.290 Nm
- Výkonné příklepové ústrojí se dvěma kladivky
- S praktickou přepínací pákou (doleva/doprava)
- S neklouzavou měkkou rukojetí

WM číslo: 611.89.09



1.690,-

Souprava brusky na náboje kol

KSTOOLS

- 2dílná
- Brusný kotouč s 1/2" upínáním
- Se suchým zipem pro rychlou výměnu kotouče
- Vnější ø 150 mm, vnitřní ø 90 mm
- Čtyřhran

WM číslo: 614.39.88



1.290,-

Montážní páka

HAZET

- K odstranění lepených závaží kol, flexibilní čepel
- Nárazová čepička pro lehký úder
- Ergonomická rukojeť
- Výměnný umělohmotný kryt odolný proti opotřebování
- Délka 500 mm

WM číslo: 606.35.23



579,-

Sada 1/2" nástrčných ořechů

VIGOR

- 5dílná
- Profesionální sada na hliníkové disky
- Ořechy o velikosti 15 / 17 / 19 / 21 / 22 mm

WM číslo: 603.00.96



649,-

Zavalovací kolečko

Schrader TPMS Solutions

- ø 9 mm

WM číslo: 518.32.07



149,-

1/2" momentový klíč mono chrom

- 40 - 200 Nm
- S přepínatelnou ráčnou pro levý a pravý chod
- Přesnost vypnutí: ±3 % od nastavené hodnoty
- Jemné dělení stupnice 1 Nm
- Ergonomický design
- Se sériovým číslem a certifikátem

WM číslo: 644.03.02



2.790,-

1/2" trhák s kloubem »CHROMEplus®«

KSTOOLS

- Délka 600 mm
- Čtyřhranný pohon podle normy DIN 3120 / ISO 1174 s aretační kuličkou
- Ideálně vhodné do obtížně přístupných míst

WM číslo: 611.72.90



549,-

Digitální pneuhustič

Schrader TPMS Solutions

- Pro vzduch a dusík
- Rozsah měření 0,10-11 bar
- Přehledný display s automatickým vypínáním
- Přívod vzduchu, potrubí 6 1/4"
- S certifikátem o zkoušce
- Kalibrováný

WM číslo: 685.99.05



1.900,-

Výkonný čistící kotouč »SCOTCH-BRITE™ ROLOC™«

3M

- Hrubý plastový kartáč s brusnými zrnky na povrchu
- Pro snadné odstraňování nátěrů, zbytků lepidla, nátěrových hmot, koroze, oxidovaných vrstev a dalších usazenin na plochách obrobků
- ø 50,8 mm

WM číslo: 567.69.37



139,-

Nástroj na šroubování ventilů

ALLIGATOR

- Pro zašroubování a vyšroubování vložky ventilu pneumatiky

WM číslo: 519.10.16



69,-

Mikropletené ochranné rukavice »MaxiFlex®«

BIG ARBEITSSCHUTZ

- S gumovou ochranou dlaně a prstů
- Prodyšné
- Vynikající flexibilita (vysoký komfort nošení)
- Extrémně vysoká odolnost proti oděru



WM číslo	Velikost	Cena
227.14.78	8	89,-
227.14.79	9	89,-
227.14.80	10	89,-
227.14.81	11	89,-

Mikrojemné pletené rukavice

KSTOOLS

- CE/EN 388 [4131X]
- Velmi příjemný střih
- Obzvláště prodyšné
- S PU povrstvením na vnitřní straně
- Velmi vhodné pro práci s malými díly
- Barva černá
- Balení obsahuje 12 párů



WM číslo	Velikost	Cena
616.03.46	L	499,-
616.03.47	XL	499,-

Pytle na pneumatiky

Horn & Bauer Folientechnik

- Bílý polyethylen
- Balení obsahuje 100 ks



WM číslo	Velikost	Cena
246.31.80	Do 15"	379,-
246.31.31	15"-18"	490,-
246.31.23	Nad 18"	690,-

Naklepávací vyvažovací závaží »Typ 161«

Tento druh zinkového závaží je použit na osobních automobilech přímo z výroby u automobilů TOYOTA.

Použití:

- Pro ocelové disky
- Černá barva



WM číslo	Hmotnost	Balení	Cena
523.03.25	5 g	100 ks	295,-
523.03.26	10 g	100 ks	380,-
523.03.27	15 g	100 ks	455,-
523.03.28	20 g	100 ks	525,-
523.03.29	25 g	100 ks	605,-
523.03.30	30 g	100 ks	675,-
523.03.31	35 g	50 ks	370,-
523.03.32	40 g	50 ks	405,-

Naklepávací vyvažovací závaží »Typ 161«

Tento druh zinkového závaží je použit na osobních automobilech přímo z výroby u automobilů TOYOTA.

Použití:

- Pro ocelové disky
- Stříbrná barva



WM číslo	Hmotnost	Balení	Cena
523.02.06	5 g	100 ks	295,-
523.02.14	10 g	100 ks	370,-
523.02.22	15 g	100 ks	435,-
523.02.30	20 g	100 ks	505,-
523.02.48	25 g	100 ks	585,-
523.02.55	30 g	100 ks	655,-
523.02.63	35 g	50 ks	360,-
523.02.71	40 g	50 ks	390,-
523.02.89	45 g	50 ks	425,-
523.02.97	50 g	50 ks	460,-
523.03.05	55 g	50 ks	495,-
523.03.21	60 g	50 ks	530,-

Naklepávací vyvažovací závaží »Typ 164«

Vyvažovací závaží vyrobeno z jemné zinkové slitiny vhodné pro ocelové disky francouzských automobilů a pro lehká užitková vozidla (např. Ford Transit, VW Crafter). Použito přímo z výroby u automobilu Mercedes-Benz Sprinter.

Použití:

- Pro ocelové disky



WM číslo	Hmotnost	Balení	Cena
523.01.31	5 g	100 ks	290,-
523.01.64	10 g	100 ks	375,-
523.01.72	15 g	100 ks	445,-
523.01.80	20 g	100 ks	520,-
523.01.98	25 g	100 ks	595,-
523.03.39	30 g	100 ks	665,-
523.03.47	35 g	50 ks	365,-
523.03.54	40 g	50 ks	405,-
523.03.62	45 g	50 ks	440,-
523.03.70	50 g	50 ks	475,-
523.03.88	55 g	50 ks	515,-
523.03.89	60 g	50 ks	550,-
523.03.91	70 g	25 ks	310,-
523.03.93	80 g	25 ks	350,-

Nalepovací vyvažovací závaží »Typ 360«

Kvalitní vyvažovací závaží vyrobeno z jemné zinkové slitiny. Tento druh závaží je použit na osobních automobilech přímo z výroby u těchto značek: BMW/Ford/Mercedes-Benz/Nissan.

Použití:

- Pro alu disky
- Rozměry 5,8 x 15 mm



WM číslo	Hmotnost	Balení	Cena
523.08.42	5 g	100 ks	750,-
523.08.59	10 g	100 ks	880,-
523.08.67	15 g	100 ks	990,-
523.08.75	20 g	100 ks	1.090,-
523.08.83	25 g	100 ks	1.190,-
523.08.91	30 g	100 ks	1.290,-
523.09.09	35 g	50 ks	690,-
523.09.17	40 g	50 ks	750,-
523.09.33	50 g	50 ks	850,-

Nalepovací vyvažovací závaží »Typ 361«

Kvalitní vyvažovací závaží vyrobeno z jemné zinkové slitiny. Tento druh závaží je použit na osobních automobilech přímo z výroby u těchto značek: Opel a VW.

Použití:

- Pro alu disky
- Rozměry 3,8 x 19 mm



WM číslo	Hmotnost	Balení	Cena
523.09.66	5 g	100 ks	760,-
523.09.74	10 g	100 ks	900,-
523.09.82	15 g	100 ks	1.030,-
523.09.90	20 g	100 ks	1.140,-
523.10.06	25 g	100 ks	1.250,-
523.10.14	30 g	100 ks	1.370,-
523.10.22	35 g	50 ks	725,-
523.10.30	40 g	50 ks	780,-

Role nalepovacího závaží

- Určeno pro stojan Speedcut
- Použití pro alu disky
- Hmotnost 1.000 x 5 g



WM číslo	Typ	Materiál	Barva	Rozměry (mm)	Cena
523.31.20	355-B	Ocel	Černá	3,8 x 19	750,-
523.31.21	355	Ocel	Stříbrná	3,8 x 19	820,-
523.31.22	356-B	Zinek	Černá	4,4 x 19	1.180,-
523.31.23	356	Zinek	Stříbrná	4,4 x 19	1.290,-
523.31.24	357	Zinek	Stříbrná	4,4 x 19	1.200,-

Naklepávací vyvažovací závaží »Typ 660«

Kvalitní vyvažovací závaží vyrobeno z jemné zinkové slitiny pro většinu osobních automobilů evropských výrobců. Použito přímo z výroby u automobilů značky OPEL.

Použití:

- Pro alu disky



WM číslo	Hmotnost	Balení	Cena
523.06.02	5 g	100 ks	360,-
523.06.10	10 g	100 ks	440,-
523.06.28	15 g	100 ks	510,-
523.06.36	20 g	100 ks	575,-
523.06.44	25 g	100 ks	645,-
523.06.51	30 g	100 ks	710,-
523.06.69	35 g	50 ks	385,-
523.06.77	40 g	50 ks	420,-
523.07.01	55 g	50 ks	520,-
523.07.19	60 g	50 ks	550,-

Vyvažovací prášek »Typ 504«

Pro rychlé, snadné a účinné vyvážení pneumatik nákladních automobilů a autobusů.



WM číslo	Specifikace	Cena
518.31.05	Vyvažovací prášek, obsah 8 kg	1.290,-
518.31.06	Lžice na vyvažovací prášek	35,-
518.31.07	Vičko ventilu	429,-
518.31.08	Vložka ventilu	579,-

Držák rolí pro stojan »SPEEDCUT«

- S robustním a praktickým designem umožňují multifunkční montáž na stěnu nebo pracovní stůl
- Jednoduché doplňování rolí

WM číslo: 523.31.30

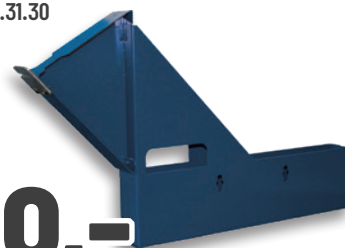

890,-

Podlahový stojan s příslušenstvím »SPEEDCUT«

Obsahuje:

- 1x podlahová deska vč. 4 šroubů
- 1x držák závaží vč. 4 šroubů
- 5x háčky pro děrovanou stěnu
- 1x koš na závaží
- 1x koš na ochrannou fólii

WM číslo: 523.31.34

3.490,-

Auto/moto nalepovací vyvažovací závaží »Typ 363«

- Zinkové závaží s práškovou povrchovou úpravou
- Jednotlivě oddělitelné bez potřeby nástroje
- Hmotnost 3x 5 g + 3x 10 g
- Rozměry 6,1 x 15 mm
- Použití pro alu disky



WM číslo	Hmotnost	Barva	Balení	Cena
524.01.13	45 g	Stříbrná	100 ks	1.540,-
524.01.14	45 g	Černá	100 ks	1.400,-

Nalepovací vyvažovací závaží »Typ 365«

Zinkové závaží s práškovou povrchovou úpravou. Jednotlivě oddělitelné bez potřeby nástroje.

Použití:

- Pro alu disky
- Rozměry 3,8 x 19 mm
- Hmotnost 7x 5 g



WM číslo	Balení	Hmotnost	Barva	Cena
524.01.30	100 ks	35 g	Stříbrná	1.210,-

Nalepovací vyvažovací závaží »Typ 369«

Extra tenká zinková závaží vhodná pro vozidla, u kterých je málo místa mezi brzdovým třmenem a ráfkem.

Použití:

- Pro alu disky
- Rozměry 2,8 x 19 mm
- Hmotnost 4x 5 g + 4x 2,5 g



WM číslo	Balení	Hmotnost	Barva	Cena
524.02.40	100 ks	30 g	Stříbrná	1.090,-

Nalepovací vyvažovací závaží »Typ 380«

Závaží z jemné zinkové slitiny je vyrobeno ojedinelou technologií. Zaručuje vysokou přilnavost a speciální perforace usnadňuje oddělení jednotlivých segmentů.

Použití:

- Pro alu disky
- Rozměry 3,8 x 19 mm
- Hmotnost 12x 5 g



WM číslo	Balení	Hmotnost	Barva	Cena
524.01.04	50 ks	60 g	Černá	890,-
524.01.07	50 ks	60 g	Stříbrná	810,-

Naklepávací vyvažovací závaží »Typ 84«



Kvalitní vyvažovací závaží vyrobeno z jemné zinkové slitiny. Povrch závaží je chráněn šedou plastovou laminací s vysokou odolností vůči nárazu.

Použití:

- Pro ocelové disky
- Stříbrná barva



WM číslo	Hmotnost	Balení	Cena
524.30.01	5 g	100 ks	210,-
524.30.02	10 g	100 ks	230,-
524.30.03	15 g	100 ks	280,-
524.30.04	20 g	100 ks	340,-
524.30.05	25 g	100 ks	410,-
524.30.06	30 g	100 ks	500,-
524.30.07	35 g	50 ks	290,-
524.30.08	40 g	50 ks	330,-
524.30.09	45 g	50 ks	370,-
524.30.10	50 g	50 ks	400,-

Naklepávací vyvažovací závaží »Typ 84«



Kvalitní vyvažovací závaží vyrobeno z jemné zinkové slitiny. Povrch závaží je chráněn šedou plastovou laminací s vysokou odolností vůči nárazu.

Použití:

- Pro ocelové disky
- Černá barva



WM číslo	Hmotnost	Balení	Cena
524.30.20	5 g	100 ks	210,-
524.30.21	10 g	100 ks	230,-
524.30.22	15 g	100 ks	280,-
524.30.23	20 g	100 ks	340,-
524.30.24	25 g	100 ks	410,-
524.30.25	30 g	100 ks	500,-
524.30.26	35 g	50 ks	290,-
524.30.27	40 g	50 ks	330,-
524.30.28	45 g	50 ks	370,-
524.30.29	50 g	50 ks	400,-

Role nalepovacího závaží



Určeno pro stojan MASTER Cut nebo typ 2800.

- Šedá barva
- Hmotnost 1.000 x 5 g
- Rozměry 3,8 x 19 mm

Použití:

- Pro alu disky



WM číslo	Materiál	Cena
524.32.02	Zinek	1.060,-
524.32.14	Ocel	549,-

Kovové ventily



Kovové ventily pro osobní automobily.

- Pro ventilový otvor o průměru 11,3 mm
- Délka 42 mm



WM číslo	Barva	Balení	Cena
519.15.64	Stříbrná	100 ks	2.290,-
519.15.63	Chromovaná	100 ks	2.150,-
519.15.67	Černá	100 ks	2.290,-

Gumové ventily »ST-EHA Linie«



Gumové ventily pro bezdušová kola osobních automobilů.

- Pro ventilový otvor o průměru 11,3 mm



WM číslo	Délka	Balení	Cena
519.04.13	43 mm	100 ks	279,-
519.04.14	49 mm	100 ks	299,-
519.04.19	61,5 mm	100 ks	380,-
519.01.09	49 mm	100 ks	400,-
519.01.08	61,5 mm	100 ks	490,-

Gumové ventily »Original Linie«



Gumové ventily pro bezdušová kola osobních automobilů. OE kvalita.

- Balení 100 ks



WM číslo	Otvor Ø	Délka	Cena
519.15.52	11,3 mm	43 mm	325,-
519.15.54	11,3 mm	49 mm	345,-
519.15.57	15,7 mm	42,5 mm	410,-
519.10.69	11,3 mm	43 mm	515,-
519.10.70	11,3 mm	49 mm	520,-
519.10.50	11,3 mm	56,5 mm	1.049,-
519.05.18	15,7 mm	42,5 mm	959,-
519.10.85	11,3 mm	61,5 mm	660,-

Segmentové nalepovací závaží



- Závaží se snadno odnímatelnou páskou pro snazší manipulaci
- Rozměry 3,8 x 19 mm

Použití:

- Pro alu disky

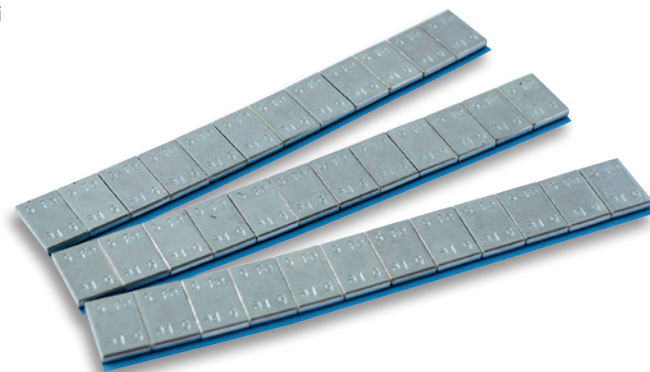

WM číslo	Označení	Materiál	Hmotnost	Provedení	Balení	Cena
524.32.00	371	Zinek	12x 5 g	Stříbrné	100 ks	1.100,-
524.32.01	371-B	Zinek	12x 5 g	Černé	100 ks	1.200,-
524.32.11	397	Ocel	12x 5 g	Stříbrné	100 ks	535,-
524.32.12	397-B	Ocel	12x 5 g	Černé	100 ks	590,-
524.32.13	397-U	Ocel	12x 5 g	Pozinkované	100 ks	405,-
524.32.15	398	Ocel	4x 5 g + 4x 10 g	Stříbrné	100 ks	590,-

Stojan MASTER-Cut



Určeno pro role nalepovacího závaží PERFECT EQUIPMENT.



WM číslo	Označení	Cena
524.32.30	Držák rolí MASTER-Cut	1.990,-
524.32.36	Podlahový stojan MASTER-Cut	1.190,-

Ventily pro užitková vozidla »CVV«



Speciální ventily pro užitkové vozy a obytné automobily, kde jsou denně vystavovány značnému zatížení a provoznímu namáhání. Patentovaná konstrukce zajišťuje odolnost vůči vysokému plnicímu tlaku pneumatiky, vysoké průměrné rychlosti, vysokým teplotám a spolehlivě utěsňuje rozdílné druhy ráfků.

- Velikost otvoru pro ventil 11,3 + 0,4 mm
- Tlakové napětí až 7 bar
- Maximální zátěžový tlak do 15 bar
- Teplotní odolnost -40° až 130 °C

WM číslo	Délka	Balení	Cena
519.08.60	40 mm	100 ks	1.690,-
519.10.75	47 mm	100 ks	1.890,-
519.08.62	60 mm	100 ks	2.590,-



Vysokotlaký ventil »SnapIn«



Pro dodávky, obytné automobily a off-roady.

- Zvýšení bezpečnosti i při vysokém zatížení
- Bezpečné těsnění snižuje opotřebení pneumatik
- Pro ventilový otvor 11,3 + 0,4 mm



WM číslo	Délka	Balení	Cena
519.15.59	44 mm	100 ks	840,-
519.15.60	63 mm	100 ks	1.300,-

Vložka ventilu

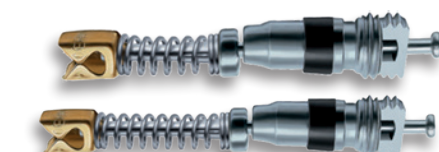

WM číslo	Provedení	Balení	Cena
519.10.25	Dlouhá	100 ks	325,-
519.10.26	Krátká	100 ks	220,-

Čepičky ventilu



WM číslo	Materiál	Barva	Balení	Cena
519.10.24	Kov	Stříbrná	100 ks	199,-
519.10.23	Kov	Stříbrná	100 ks	359,-
519.04.06	Plast	Černá	100 ks	65,-
519.10.22	Plast	Červená	100 ks	260,-
519.04.05	Plast	Zelená	100 ks	65,-
519.04.08	Plast	Žlutá	100 ks	69,-
522.54.40	Plast	Šedá	25 ks	30,-

Univerzální TPMS snímače

repstar

- Rozšířené pokrytí
- Programovatelný



WM číslo	Ventil	Cena
522.41.30	Se stříbrným kovovým ventilem	540,-
522.41.31	S gumovým ventilem	519,-
522.41.32	S pevným kovovým ventilem	519,-
522.41.33	S černým kovovým ventilem	569,-

Univerzální snímač TPMS

SCHRADER
PERFORMANCE SENSORS

- S hliníkovým ventilem
- Frekvence 434 MHz
- Omezení maximální rychlosti vozidla na 250 km/h

WM číslo: 522.15.87



690,-

Kolové šrouby M12 x 1,5

- Dosedací plocha koule



WM číslo	Aplikace	Délka závitu	Klíč	Použití	Cena/ks
388.01.77	Smart	14 mm	15 mm	Alu/ocelové disky	44,-
388.00.10	Audi/Mercedes-Benz/VW	19 mm	17 mm	Ocelové disky	13,-
388.00.51	Mercedes-Benz	20 mm	17 mm	Alu disky	30,-
388.06.22	Mercedes-Benz	22 mm	17 mm	Alu disky	23,-
389.00.27	Audi/Seat/VW	24 mm	17 mm	Alu/ocelové disky	13,-

Kolový šroub M14 x 1,5

febi
bilstein

- Dosedací plocha kužel
- Použití pro alu disky



WM číslo	Aplikace	Délka závitu	Klíč	Cena/ks
387.42.29	BMW	33 mm	17 mm	30,-

Kolové šrouby M14 x 1,5

febi
bilstein

- Dosedací plocha koule



WM číslo	Aplikace	Délka závitu	Klíč	Použití	Cena/ks
388.28.18	Mercedes-Benz	20 mm	17 mm	Alu disky	66,-
389.95.49	Audi/VW	22 mm	17 mm	Alu/ocelové disky	54,-
388.47.98	Mercedes-Benz	24 mm	17 mm	Alu disky	55,-
388.00.77	Mercedes-Benz	25 mm	17 mm	Ocelové disky	20,-
388.06.48	Mercedes-Benz	26 mm	17 mm	Alu/ocelové disky	38,-
389.54.71	Audi/Seat/Škoda/VW	27 mm	17 mm	Alu/ocelové disky	15,-
388.24.61	Mercedes-Benz	25 mm	19 mm	Ocelové disky	27,-
389.31.87	Audi/VW	30 mm	19 mm	Alu/ocelové disky	42,-
389.16.78	Ford/Seat/VW	32 mm	19 mm	Alu/ocelové disky	22,-
389.91.43	Ford/Seat/VW	34 mm	19 mm	Alu/ocelové disky	43,-

Kolové šrouby M12 x 1,25

- Dosedací plocha kužel

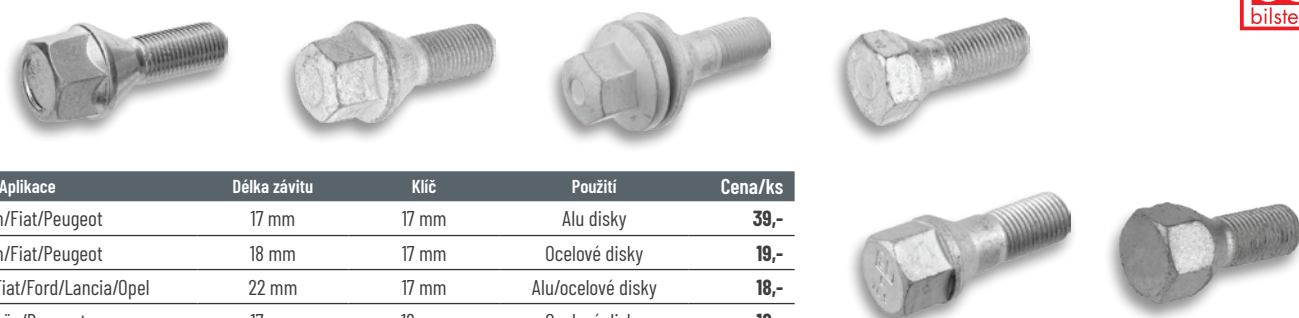

febi
bilstein

WM číslo	Aplikace	Délka závitu	Klíč	Použití	Cena/ks
384.50.44	Citroën/Fiat/Peugeot	17 mm	17 mm	Alu disky	39,-
384.33.56	Citroën/Fiat/Peugeot	18 mm	17 mm	Ocelové disky	19,-
384.10.79	Alfa Romeo/Fiat/Ford/Lancia/Opel	22 mm	17 mm	Alu/ocelové disky	18,-
384.75.14	Citroën/Peugeot	17 mm	19 mm	Ocelové disky	18,-
384.10.61	Fiat/Lancia	27 mm	19 mm	Ocelové disky	24,-
384.75.06	Alfa Romeo/Fiat/Lancia	22 mm	19 mm	Ocelové disky	14,-

Kolové matice M12 x 1,25

febi
bilstein

- Dosedací plocha kužel
- Použití pro ocelové disky



WM číslo	Aplikace	Výška/klíč	Cena/ks
389.31.13	Nissan / Opel / Suzuki	17/19 mm	26,-
384.20.02	Nissan / Smart	16/21 mm	12,-

Kolové šrouby M12 x 1,5

- Dosedací plocha kužel

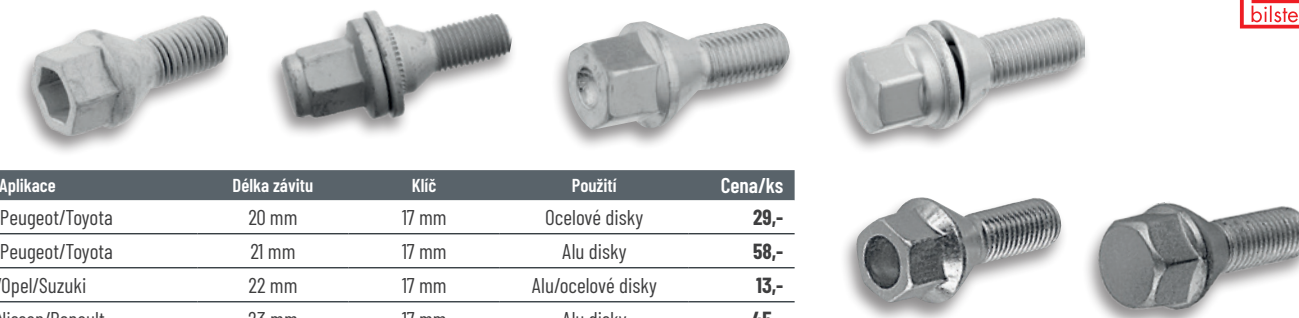

febi
bilstein

WM číslo	Aplikace	Délka závitu	Klíč	Použití	Cena/ks
389.08.73	Citroën/Peugeot/Toyota	20 mm	17 mm	Ocelové disky	29,-
384.01.32	Citroën/Peugeot/Toyota	21 mm	17 mm	Alu disky	58,-
387.10.92	Fiat/Opel/Suzuki	22 mm	17 mm	Alu/ocelové disky	13,-
384.50.37	Dacia/Nissan/Renault	23 mm	17 mm	Alu disky	45,-
387.42.37	BMW/Mercedes-Benz/Mini	26 mm	17 mm	Alu/ocelové disky	31,-
384.19.05	Nissan/Renault	25 mm	19 mm	Alu/ocelové disky	19,-

Kolové matice M12 x 1,5

- Dosedací plocha kužel



febi
bilstein

WM číslo	Aplikace	Výška	Klíč	Použití	Cena/ks
387.80.19	Ford / Volvo	15 mm	19 mm	Ocelové disky	14,-
387.26.60	Ford	27,5 mm	19 mm	Alu disky	47,-
387.51.40	Ford / Mazda / Volvo	31 mm	19 mm	Alu disky	45,-
384.20.10	Daihatsu / Hyundai / Kia / Mazda / Mitsubishi / Smart / Volvo	17 mm	21 mm	Alu/ocelové disky	14,-
934.00.90	Mitsubishi / Peugeot / Toyota	37,5 mm	21 mm	Alu disky	63,-
934.00.65	Lexus / Toyota	47,5 mm	21 mm	Alu disky	83,-

Kolové matice M14 x 1,5

- Dosedací plocha kužel

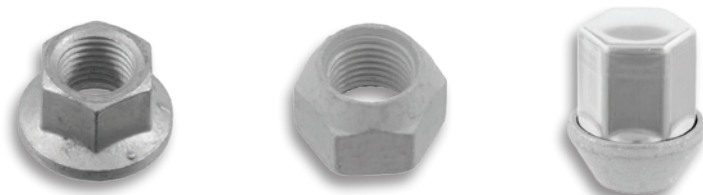

WM číslo	Aplikace	Výška	Klíč	Použití	Cena/ks
388.02.15	Chrysler / Mercedes-Benz	16 mm	19 mm	Ocelové disky	18,-
387.00.14	Ford	15 mm	21 mm	Ocelové disky	18,-
387.01.34	Ford	34 mm	21 mm	Alu disky	59,-

Kryty kol »MASTER LINE«

- Vyrobeno z vysoce kvalitního plastu
- Nárazuvzdorné
- Velmi snadná montáž
- Baleno v krabici po 4 kusech

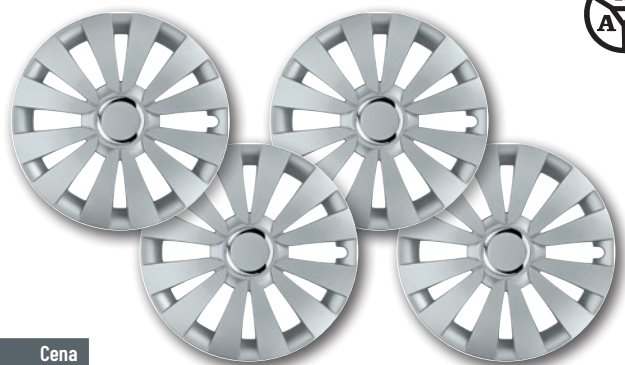

WM číslo	Popis	Barva	Cena
291.89.60	Sky; 14"	Stříbrná mat lesk	545,-
291.89.62	Sky; 16"	Stříbrná mat lesk	681,-

Kryty kol »MASTER LINE«

- Vyrobeno z vysoce kvalitního plastu
- Nárazuvzdorné
- Velmi snadná montáž
- Baleno v krabici po 4 kusech



WM číslo	Popis	Barva	Cena
291.88.38	Wind; 13"	Stříbrná mat	400,-
291.88.39	Wind; 14"	Stříbrná mat	420,-
291.88.40	Wind; 15"	Stříbrná mat	450,-
291.88.41	Wind; 16"	Stříbrná mat	550,-

Kryty kol »MASTER LINE«

- Vyrobeno z vysoce kvalitního plastu
- Nárazuvzdorné
- Velmi snadná montáž
- Baleno v krabici po 4 kusech



WM číslo	Popis	Barva	Cena
291.91.55	Flash III; 15"	Černá/stříbrná lesk	744,-

Kryty kol »MASTER LINE«

- Vyrobeno z vysoce kvalitního plastu
- Nárazuvzdorné
- Velmi snadná montáž
- Baleno v krabici po 4 kusech



WM číslo	Popis	Barva	Cena
291.89.20	Sail Black Plus; 14"	Černá lesk	595,-

Kryty kol »MASTER LINE«

- Vyrobeno z vysoce kvalitního plastu
- Nárazuvzdorné
- Velmi snadná montáž
- Baleno v krabici po 4 kusech



WM číslo	Popis	Barva	Cena
291.89.90	Rubin; 14"	Stříbrná mat	420,-
291.89.91	Rubin; 15"	Stříbrná mat	450,-

Kryty kol »MASTER LINE«

- Vyrobeno z vysoce kvalitního plastu
- Nárazuvzdorné
- Velmi snadná montáž
- Baleno v krabici po 4 kusech



WM číslo	Popis	Barva	Cena
291.89.95	Delta; 14"	Stříbrná mat	300,-
291.01.00	Delta; 15"	Stříbrná mat	340,-
291.00.64	Delta; 16"	Stříbrná mat	390,-

Kryty kol »MASTER LINE«

- Vyrobeno z vysoce kvalitního plastu
- Nárazuvzdorné
- Velmi snadná montáž
- Baleno v krabici po 4 kusech

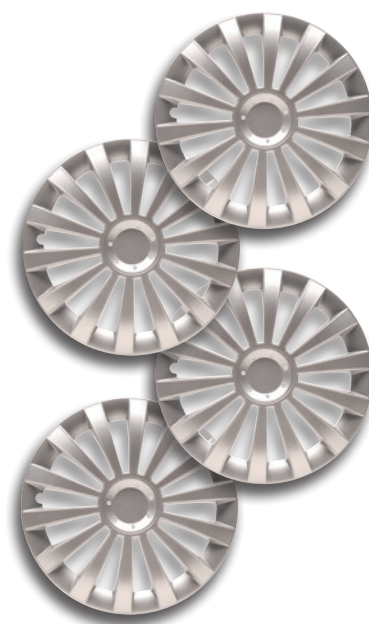

WM číslo	Popis	Barva	Cena
291.00.68	Meridian; 14"	Stříbrná mat	300,-
291.89.97	Meridian; 15"	Stříbrná mat	340,-
291.00.69	Meridian; 16"	Stříbrná mat	390,-

Kryty kol »MASTER LINE«

- Vyrobeno z vysoce kvalitního plastu
- Nárazuvzdorné
- Velmi snadná montáž
- Baleno v krabici po 4 kusech



WM číslo	Popis	Barva	Cena
291.89.96	Meridian Black; 14"	Černá mat	300,-
291.01.01	Meridian Black; 15"	Černá mat	340,-
291.89.98	Meridian Black; 16"	Černá mat	390,-

Kryty kol »MASTER LINE«

- Vyrobeno z vysoce kvalitního plastu
- Nárazuvzdorné
- Velmi snadná montáž
- Baleno v krabici po 4 kusech



WM číslo	Popis	Barva	Cena
291.88.11	Aruba; 14"	Stříbrná mat	420,-
291.88.29	Aruba; 15"	Stříbrná mat	453,-

Kryty kol »MASTER LINE«

- Vyrobeno z vysoce kvalitního plastu
- Nárazuvzdorné
- Velmi snadná montáž
- Baleno v krabici po 4 kusech



WM číslo	Popis	Barva	Cena
291.89.86	Ibiza; 13"	Stříbrná mat	405,-
291.89.87	Ibiza; 14"	Stříbrná mat	420,-
291.89.88	Ibiza; 15"	Stříbrná mat	450,-
291.89.89	Ibiza; 16"	Stříbrná mat	545,-

Kryty kol »MASTER LINE«

- Vyrobeno z vysoce kvalitního plastu
- Nárazuvzdorné
- Velmi snadná montáž
- Baleno v krabici po 4 kusech



WM číslo	Popis	Barva	Cena
291.89.75	Mirage V; 15"	Šedá/černá lesk	740,-
291.89.76	Mirage V; 16"	Šedá/černá lesk	870,-

Čistič brzd

repstar

- Rychlý čistič pro brzdy a spojky
- Bez acetonu
- Odstraňuje nečistoty, oleje, syntetické oleje a silikonové zbytky



WM číslo	Obsah	Cena
595.22.23	5 l	279,-
595.22.24	20 l	784,-

Ruční tlakový rozprašovač

repstar

- Robustní, ale praktický postřikovač pro univerzální použití
- Maximální obsah náplně 0,9 l
- Maximální provozní tlak 3 bar
- Vhodné pro mnoho tekutin obsahujících rozpouštědlo
- S integrovanou stupnicí plnění
- S indikátorem rozdělení na společné směšovací poměry 1:10 / 1:20 / 01:50

WM číslo: 595.00.42



290,-

Keramická pasta na brzdy s antikorozním účinkem

repstar

- Účinná a trvalá ochrana proti korozi
- Zajišťuje dlouhodobé spolehlivé promazání
- Zabraňuje chvění brzd a hvízdání
- Má vynikající rozpouštěcí vlastnosti
- Velmi dobrá kartáčovatelnost
- Neobsahuje silikon a AOX
- Obsah 200 ml

WM číslo: 595.22.33



169,-

Křídý na pneu

Perfect EQUIPMENT

- Vosková křída
- Odolná proti smazání



Cena za 12 ks

99,-

WM číslo	Barva
518.40.04	Bílá
518.40.05	Žlutá

Pasta na náboje kol ve spreji se štětcem

LIQUI MOLY

- Pro zabránění přizrenutí ráfků nebo jejich zadření na nábojích kol motorových vozidel
- Výborná přilnavost
- Teplotní rozsah pro použití od -40 °C do +1200 °C
- Obsah 200 ml

WM číslo: 976.06.43



349,-

Lešticí a konzervační sprej na pneu

NIGRIN

- Dodá vaší pneumatice čistý a nový vzhled
- Při pravidelném používání po každém mytí auta zabraňuje předčasnému stárnutí a praskání pneumatik
- Vytváří ochrannou odpující vodu a nečistoty
- Obsah 500 ml

WM číslo: 579.16.88



85,-

Montážní pasta na pneu

repstar

- Obsah 5 kg



WM číslo	Barva	Cena
595.55.55	Černá	149,-
595.55.56	Bílá	139,-
595.55.57	Žlutá, dlouhoschnoucí	159,-
561.02.10	Štětec na montážní vosk	169,-

Odrezovač MOS₂

repstar

- Odstraňuje rzi bez obsahu pryskyřic, silikonů a kyselin
- S vynikajícími penetrační schopností, dlouhodobou ochranou proti korozi
- Nepoškozuje pryže a plasty
- Delší mazací účinek díky vysoce účinným přísadám MoS₂
- Obsah 300 ml

WM číslo: 595.33.34

32,-



Opravný sprej na pneumatiky

- Jednoduchá oprava pomocí automatického plnicího ventilu
- Na rychlou opravu prasklin do 5 mm
- Vhodné pro všechny typy pneumatik, bezdušové i s duší
- Nouzová oprava bez nářadí a bez přezouvání pneumatik
- Rychlé, čisté a bez námahy



WM číslo	Určeno	Obsah	Cena
580.19.98	Pro malé pneu	300 ml	99,-
580.19.99	Pro středně velké pneu	400 ml	139,-
580.19.97	Pro velké pneu	500 ml	199,-

Čistič na kola, gel

repstar

- Pro čištění všech typů ráfků kol
- Rychle odstraňuje veškeré nečistoty
- Na povrchu vytvoří speciální ochrannou vrstvu, která zabraňuje hromadění nečistot – zejména z prachu brzdových destiček
- Obsah 5 l

WM číslo: 595.15.56

359,-



Sprej pro detekci netěsností

repstar

- Netěsnosti lze jednoduše odhalit bez použití jiných nástrojů
- Obsah 400 ml

WM číslo: 595.55.60

42,-



Holts

Opravná sada na pneumatiky »TERRA-S«

TERRA-S

- Pro malá až střední vozidla
- Utěsní propích do velikosti 6 mm objektu
- Univerzální 12 V kompresor, max. tlak 7 bar
- Integrované LED světlo pro snadnou a bezpečnou opravu dokonce i ve tmě

WM číslo: 290.17.16



649,-

Tekutá pryž »Onyx+«



- Včetně aplikačního štětce
- Slouží k obnově vnitřní ochranné vrstvy po opravách
- Zaručuje finální utěsnění po opravě defektu pneumatiky
- Obsah 235 ml



WM číslo	Označení	Cena
518.01.82	Tekutá pryž Onyx+	149,-
518.30.82	Náhradní uzávěr s aplikač. štětcem	25,-

Chemický vulkanizační roztok »JADE«



- Určeno pro záplaty SE, SRS, SD, SD-GC, PRF, TRP a knoty
- Objem 945 ml



WM číslo	Označení	Cena
518.33.01	Vulkanizační roztok	389,-
518.30.83	Náhradní uzávěr s aplikač. štětcem	25,-

Vulkanizační cement »Opale+«



- Bez aplikačního štětce
- Pro všechny opravy pneumatik a duší
- Doba zasychání 10-15 min
- Obsah 250 ml



WM číslo	Označení	Cena
518.30.16	Vulkanizační cement Opale+	169,-
518.30.33	Náhradní uzávěr s aplikač. štětcem	27,-

Sada opravných hřebů »RPR«



WM číslo	Hřeb Ø	Obsah balení	Cena
518.30.28	3 mm	40 ks	990,-
518.30.21	4,5 mm	40 ks	1.190,-
518.30.27	6 mm	48 ks	1.090,-
518.30.29	8 mm	12 ks	849,-

Sada opravných knotů



- 1x průtažník (vrták)
- 1x vidlice na knot
- 30x opravné knoty
- 1x vulkanizační roztok



WM číslo	Označení	Cena
518.31.14	Sada na opravu pneumatik	589,-
518.31.16	Náhradní náplň	159,-

Univerzální záplata »PRF+«



- Velikost 67 mm
- Pro opravy malých průpichů jakýchkoli pneumatik

19,-



Vulkanizační roztok na opravu duší »Topaze+«



- Doba zasychání 3-5 min
- Obsah 250 ml

WM číslo: 518.30.22



159,-

Roztok pro teplou vulkanizaci »Black Cement«



- Bez aplikačního štětce
- Určeno pro záplaty S, R, SRR, SD, SD-GC a EMX-SL
- Obsah 945 ml

WM číslo: 518.33.03



395,-

Rychleschnoucí vulkanizační roztok »Saphir«



WM číslo	Obsah	Cena
518.30.12	20 ml	69,-
518.30.88	100 ml	134,-

Odmašťovač ve spreji »Liquid Buffer«



- Rozpuštědlo mastnot ve spreji
- Určené k odstranění mastnot z pneumatik a duší
- Obsah 438 ml

WM číslo: 518.30.81



132,-

Chemický odmašťovač



- Obsah 800 ml

WM číslo: 518.30.24



239,-

Záplaty na duše »PRC«



Velmi kvalitní záplaty pro opravu duší za studena.



WM číslo	Popis	Rozměr/průměr	Balení	Cena
518.30.03	Kulatá záplata	25 mm	100 ks	199,-
518.40.20	Kulatá záplata	30 mm	100 ks	284,-
518.40.21	Kulatá záplata	34 mm	30 ks	99,-
518.40.22	Kulatá záplata	43 mm	30 ks	129,-
518.40.23	Kulatá záplata	50 mm	30 ks	189,-
518.30.07	Kulatá záplata	54 mm	30 ks	209,-
518.40.24	Kulatá záplata	80 mm	30 ks	399,-
518.40.25	Kulatá záplata	94 mm	10 ks	226,-
518.30.13	Kulatá záplata	116 mm	10 ks	319,-
518.40.30	Oválná záplata	74 x 37 mm	30 ks	273,-
518.40.31	Oválná záplata	90 x 47 mm	30 ks	369,-
518.40.32	Oválná záplata	147 x 79 mm	10 ks	279,-
518.40.33	Oválná záplata	186 x 94 mm	10 ks	489,-

Montážní pasta na pneumatiky



- Bílá barva
- Univerzální použití
- Obsah 5 kg, kbelík

WM číslo: 518.30.36



259,-

Sada na opravu pneumatik »velká«

Obsah:

- 40x opravný hřeb 3 mm
- 24x opravný hřeb 6 mm
- 10x 20 ml vulkanizační roztok
- 1x fréza 3 mm
- 1x fréza 6 mm
- 1x zavalovací kolečko

WM číslo: 518.30.20



4.190,-

Sada na opravu pneumatik »malá«



Obsah:

- 24x opravný hřeb 6 mm
- 5x 20 ml vulkanizační roztok
- 1x fréza 6 mm

WM číslo: 518.30.26



1.450,-

Radiální záplata pro LKW »SR115«



- Jednovrstvá
- Rozměr 75 x 90 mm
- Doporučujeme použít s roztoky JADE a Black Cement

WM číslo: 518.31.27



32,-

VÝBĚR LETNÍCH PNEUMATIK

Zboží můžete objednávat v on-line katalogu wmpneu.cz na pobočkách WM Autodily nebo u našich prodejních poradců.

Kingstar SK70

- Rozměr 185/60 R15 88H XL
- Úspora paliva E
- Přilnavost za mokra C
- Hlučnost 70 dB

Obj. číslo: 1016357



cena **923,-** bez DPH

Kumho ES31 Ecowing

- Rozměr 195/65 R15 91H
- Úspora paliva B
- Přilnavost za mokra B
- Hlučnost 70 dB

Obj. číslo: 2232183



cena **941,-** bez DPH

Kingstar SK10

- Rozměr 205/55 R16 91V
- Úspora paliva E
- Přilnavost za mokra E
- Hlučnost 70 dB

Obj. číslo: 1010653



cena **924,-** bez DPH

Nokian WetProof

- Rozměr 205/55 R16 91V
- Úspora paliva C
- Přilnavost za mokra A
- Hlučnost 68 dB

Obj. číslo: T430806



cena **1.147,-** bez DPH

Kumho HP91

- Rozměr 215/65 R16 98H
- Úspora paliva E
- Přilnavost za mokra C
- Hlučnost 71 dB

Obj. číslo: 2233273



cena **1.562,-** bez DPH

Kumho Ecsta PS71

- Rozměr 215/55 R17 94W
- Úspora paliva E
- Přilnavost za mokra A
- Hlučnost 70 dB

Obj. číslo: 2261823



cena **1.761,-** bez DPH

Kumho Ecsta PS71

- Rozměr 225/45 R17 91W
- Úspora paliva E
- Přilnavost za mokra A
- Hlučnost 71 dB

Obj. číslo: 2264413



cena **1.345,-** bez DPH

Kumho Ecsta PS71

- Rozměr 225/40 R18 92Y XL
- Úspora paliva E
- Přilnavost za mokra A
- Hlučnost 72 dB

Obj. číslo: 2206443



cena **1.572,-** bez DPH

Nokian PowerProof

- Rozměr 235/45 R18 98Y XL
- Úspora paliva C
- Přilnavost za mokra A
- Hlučnost 72 dB

Obj. číslo: T430852



cena **2.492,-** bez DPH

Doprava není započítána v ceně pneumatiky!

Předložená tiskovina je určena pro šíření výhradně v České republice a je platná pouze na tomto území. Pokud jsou uvedeny ceny, jsou konečné v Kč bez DPH, bez instalace a nevztahují se na ně další zákaznické slevy. Změny a omyly vyhrazeny. Obrázky jsou částečně ilustrační. U marketingových akcí s možností získání dárku si společnost WM Autodily vyhrazuje právo kdykoliv dárek změnit za jiný ve stejné hodnotě. Na uvedenou nabídku nevzniká právní nárok. Pokud není výslovně uvedeno, akční nabídka není určena pro dealery. V případě, že jsou uvedena originální čísla, slouží pouze k účelům srovnání a nesmí být použita ve fakturách majitelům motorového vozidla. Kopírování a jiné rozmnožování, jakož i šíření je povoleno jen za předpokladu předchozího písemného souhlasu společnosti WM Autodily spol. s r.o. Neautorizované rozmnožování a šíření bude předmětem občanskoprávního a trestního stíhání. www.wmautodily.cz • MK ČR E 19235 • © WM Autodily spol. s r.o. • CZ • 03/21 • 1250