

PODZIMNÍ KATALOG

2021

Velký přehled
garážového vybavení,
nářadí, chemie
a příslušenství

na více
jak 100 stranách

Náhradní díly pro osobní
automobily

Výběr položek



Strana 38 - 53

Příprava na zimu!

Produkty a tipy



Strana 60 - 69

Podzimní přezutí

Přezouvejte
s WM Autodíly



Strana 96 - 108



TOP NABÍDKA PRO VÁŠ SERVIS

Platnost od 20. 9. do 31. 10. 2021, změna cen vyhrazena!

WM Autodíly | SEGRO Logistics Park Prague | Archeologická 1383 | 253 01 Hostivice | Tel. 226 003 388 | www.wmautodily.cz

WM
AUTODÍLY

Historie společnosti WM

Více než 75 let zkušeností



Před více než 75 lety založili Franz Wessels st. a Hans Müller st. svou společnost obchodující s náhradními díly do automobilů. Krátce před koncem druhé světové války položili základní kámen dnešní společnosti WM SE. Oba podnikatelé začali tak zvané „od píky“: Franz Wessels začal s opravou automobilů 1. dubna 1945 ve své garáži na Adolfstrasse v Osnabrücku. Jen o čtyři měsíce později, 1. srpna 1945, Hans Müller st. otevřel své první prodejní místo v nedaleké čtvrti Alte Münze v Osnabrücku.



Dnes jsou WM Autodíly s.r.o. součástí společnosti WM SE a řadí se mezi přední firmy v oblasti obchodu s automobilovými díly, příslušenstvím a dílenským vybavením v Evropě. S více než 200 prodejními místy v Německu, Rakousku, České republice, Nizozemsku, Dánsku a USA vyskladňujeme pro své zákazníky přibližně 45 milionů položek ročně a dodáváme je „just in time“ až pětkrát denně.

Více než 75 let jsme po boku nezávislých automobilových servisů jejich silným a spolehlivým partnerem. Také v budoucnu se budeme dále držet slíbeného: rychlost, spolehlivost a flexibilita.



10 důvodů pro spolupráci s WM

Nabízíme nejvyšší kvalitu autodílů na trhu

Prodáváme certifikované díly v originální kvalitě

Máme nejrychlejší systém reklamací na trhu

Vadné zboží do pořizovací hodnoty 5.000 Kč bez DPH ve lhůtě 14 dnů od nákupu uznáváme ihned!

Zboží rozvážíme zdarma

Zcela zdarma a bez dodatečných poplatků až 5x denně

Zálohy za vratné díly vyplácíme ihned

Ihned vyplácíme zálohy za vratné díly ze sortimentu WM

Objednáváte multifunkčním repdocem

Fulltextové vyhledávání vozidel a dílů, integrovaná tvorba zakázkových listů včetně normočasů

Nastavujeme skladové zásoby potřebám každého autoservisu

Naskladníme sortiment a kusy dle požadavků autoservisu

Vlastní tým odborníků na garážovou techniku a diagnostiku

Kompletní servis včetně montáže, servisu, kalibrace či revize

Poskytujeme špičkovou technickou Hotlinku

Komplexní technické poradenství a provádění zápisu do ESK

Zastřešujeme mezinárodní síť servisů AUTOFIT

Mezinárodní síť autoservisů v 10 zemích Evropy s více než 2.000 členy

Podporujeme práva nezávislých autoservisů

Usilujeme o spravedlivou hospodářskou soutěž nezávislých autoservisů



Odměny za vaše nákupy

Voucher je možné získat za jednorázovou objednávku převyšující uvedenou obrátovou hranici.
Platí pouze na sortiment z nabídky Podzimního katalogu 2021.
Poukaz není možné směnit za hotovost.

OBRAT

20.000 Kč

Voucher na nářadí a garážové vybavení v hodnotě 1.500 Kč s DPH



NEBO

Voucher pro nákup na Mall.cz v hodnotě 1.000 Kč s DPH



Akce nelze kombinovat s investičním programem, splátkovým kalendářem, nebo jinými bonusovými akcemi.
Základem je celkový obrat ze zaplacených faktur, do kterého se nezapočítávají nákupy pneumatik, disků, OE dílů, překupů, služeb a veškerého softwaru.

Obsah



DÍLENSKÉ VYBAVENÍ 6-23



NÁŘADÍ 24-35



IZOLOVANÉ NÁŘADÍ NA HYBRIDNÍ A ELEKTRO VOZIDLA 30-31

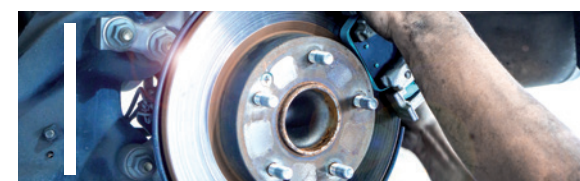

NÁHRADNÍ DÍLY PRO OSOBNÍ AUTOMOBILY 38-53



CHEMIE 54-65



STARTOVACÍ AKUMULÁTORY A PŘÍSLUŠENSTVÍ 66-75



STAHOVACÍ A IZOLAČNÍ PÁSKY, MALÉ BATERIE 76-77



SORTIMENT PŘÍSLUŠENSTVÍ 78-95

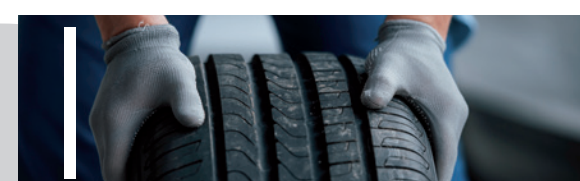

SORTIMENT PRO PŘEZUTÍ / PNEUMATIKY 96-108

Zařízení na měření geometrie »3D Speed HPR«

mono**chrom**

- Kompaktní 3D zařízení s bezdrátovou měřicí technologií
- Kompenzační tříbodové samostředící upínáky s držáky pro terče
- Rozsáhlá databáze s pomocnou grafikou
- Bezdrátový 3D měřicí systém s Bluetooth® přenosem, všestranný díky své kompaktní velikosti, je vhodný i pro dílny s omezeným prostorem
- 8hodinová životnost baterie vám umožní pracovat během celého pracovního dne v dílně
- Díky samostředícím tříbodovým upínákům je možná rychlá instalace na kolo vozidla
- Kompaktní zařízení s malou náročností na prostor
- Digitální zobrazení na senzorech zajišťuje snadné nastavení geometrie i bez vizuálního kontaktu s monitorem

Technická data:

- Velikosti kola 8"-24"
- Rozvor kol do 4.500 mm
- Monitor 22"

Rozsah dodávky:

- Přední otočné desky
- Druhá sada akumulátorů

WM číslo: 654.01.02



329.900,-

Analyzátor emisí zážehových a vznětových motorů »BEA 950 S1«

BOSCH
 Technik fürs Leben

- Premiiový tester: podpora požadavků vaší vytižené dílny
- Premiiový vozík navržený tak, aby pojal všechny standardní a volitelné komponenty: pro úsporu místa a jednoduchost použití
- Robustní konstrukce: pro náročné dílenské prostředí
- Rychlé časy nastavení a zahřívání: pro úsporu času
- Akumulátory s lithium-iontovou technologií: pro flexibilitu a lepší ekologické vlastnosti
- Dálkové ovládání: pro snadnější ovládání a zvýšení pohodlí uživatele
- Volitelné příslušenství pro rozšíření systému doplňkovým příslušenstvím: výbava pro budoucí růst vašeho podnikání, např. s FSA 500, ESI [tronic] 2.0 Online, diagnostickými skenovacími nástroji

WM číslo: 697.29.73



302.900,-

Diagnostické zařízení »KTS 560«

BOSCH
 Technik fürs Leben

Multiznačková diagnostika osobních vozidel více než 70 značek.

- Robustní provedení pro použití v autoservisu
- Bezdrátový provoz
- USB 2.0 pro kabelové připojení k PC
- Vylepšená měřicí technika multimetru
- Podpora komunikačních rozhraní automobilů na bázi Ethernetu

WM číslo: 697.91.05



54.900,-

2sloupový hydraulický zvedák »SPOA3TS-5-EH2«

mono**chrom**

- 2sloupový zvedák bez rámu s nosností 3,5 t
- Velká škála použití od zvedání os. vozů např. Smart až po dodávky typu VW Crafter
- 2 bezdržbové hydraulické válce
- Automatická synchronizace zajišťuje lana bez zatížení
- »Zvedání« a »Spuštění« pomocí tlačítka
- Elektricky ovládané západky pro uvolnění
- Včetně druhé řídicí jednotky a magnetického zásobníku

Technická data:

- Nosnost 3.500 kg
- Výška zdvihu 1.959 mm
- Celková výška/výška vypnutí 4.170/4.065 mm
- Celková šířka 3.000 mm
- Průjezdová šířka 2.336 mm
- Pracovní rozsah ramen vpředu (3dílné) 536 - 1.105 mm
- Pracovní rozsah ramen vzadu (2dílné) 837 - 1.475 mm
- Výška patek 89 - 159 mm
- Výkon motoru 4 kW
- Doba zdvihu cca 30 s

WM číslo: 654.01.10



84.500,-

Univerzální kalibrační zařízení pro asistenční systémy vozidla »DAS 3000 S20«

BOSCH
 Technik fürs Leben

Systémové řešení pro profesionály ADAS se zaměřením na efektivitu, přesnost a technologické trendy. Odstupňovaná řešení pro servisy autoskel, opravy karoserií a profesionální autoservisy.

Typické komponenty ADAS, které jsou relevantní pro kalibraci kamery:

- Asistent jízdy v jízdních pružích
- Rozpoznávání dopravních značek
- Asistent pro nouzové brzdění

Kalibrace předního radaru:

- Pokrytí svislých radarových montážních poloh na vozidle: 260 - 1000 mm
- Největší posun boční montážní polohy: +/- 750 mm

Kalibrace přední kamery s Multi-Target-Shop:

- Nastavení měřicí platformy: 0 - 300 mm
- Nastavení výšky měřicí lišty: 700 mm - 1850 mm
- Pojezdový rozsah vozíku terče: +/- 800 mm
- Předdefinovaná fixace držáků s kalibračním terčem XL

Pracovní rozsah měřicího systému computer vision:

- Rozchod vozidla: 1650 - 2200 mm
- Měření vzdálenosti: 0,4 - 6 m
- Virtuální středová linie: max. 6 m
- Měření hnacích náprav: max. 8 m
- Rozsah upnutí kola: 13" - 22"
- Rozšíření pro rozsah upnutí (volitelně): 23" - 28"

Kalibrační zařízení:

- Rozměry V x Š x H: 2090 x 2030 x 730 mm
- Hmotnost: cca 120 kg

WM číslo: 697.29.40

220.900,-



Brzdová stolice »Brekon 204-CPS«**HOFMANN®**

- Kompaktní sada pozinkovaných válců s povrchovou úpravou Smooth-Grip
- Elektronický měřicí systém DMS
- Analogový ukazatel s dobře čitelným numerickým displejem
- Voděodolné motory
- K změření brzdné síly, rozdílu brzdných sil, ovality, valivý odpor
- Permanentní indikace rozdílu brzdných sil vlevo/vpravo
- Automatické nastavení do výchozí pozice
- Možnost testování vozidel 4x4
- Možnost dovybavit tiskárnou (pro výtisk protokolů je nezbytné volitelné dálkové ovládání - není součástí dodávky)
- Automatická elektromechanická pomoc při výjezdu
- Upevňovací rám není součástí dodávky
- Certifikát CE

Technické údaje:

- Propojovací vedení 15 m
- Zkušební šířka 800-2 200 mm
- Elektrické připojení 3/N/PE 400 V, 50 Hz, 3x 25 A
- Maximální zatížení na nápravu 4 t
- Rozsah měření 0-8 kN
- Volnoběžná rychlost válců 5,4 km/h
- Výkon motoru 2x 3,7 kW

WM číslo: 668.20.50

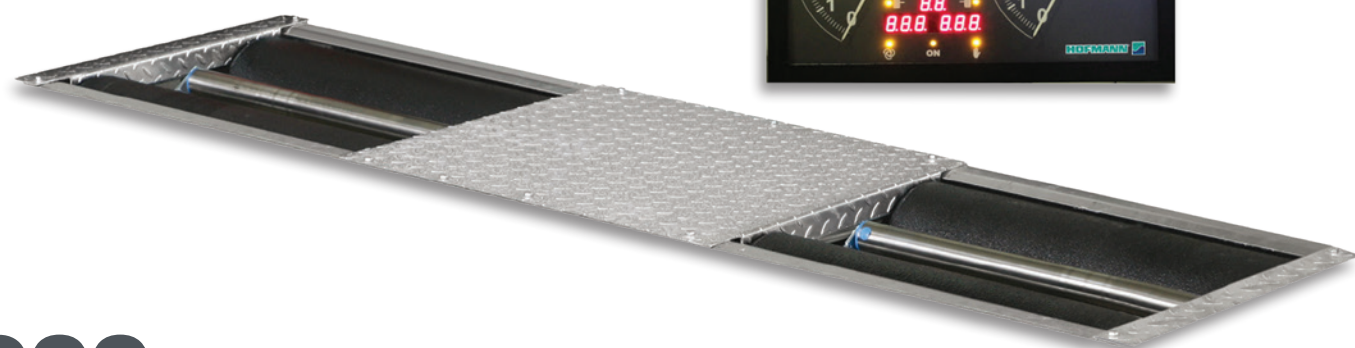
**154.900,-****Vyvažovačka kol pro osobní auta »5002 DP«****monochrom
HOFMANN®**

- Rychlé a precizní **elektromechanické upnutí kola**
- S dotykovým monitorem a laserovým bodovým ukazatelem, program pro rychlé, přesné a jednoduché umístění samolepicích závaží na kolo, s automatickou předvolbou rozmístění závaží
- Automatické zadávání údajů, volba umístění závaží a snímání paprsků kola skenerem a funkcí Smart Sonar, rychle a jednoduše
- Poloautomatická předvolba umístění závaží pomocí easyAlu
- Zkrácená doba měření, krátké taktování (Start-Stop) pouze 4,5 sek. (15" kola)
- Elektrické připojení 230 V / 50/60 Hz
- Šířka ráfku 3 - 20"
- Průměr ráfku 8 - 30"
- Max. šířka kola 530 mm
- Max. průměr kola 950 mm
- Max. hmotnost kola 70 kg

WM číslo: 654.01.25

**107.400,-****Nůžkový zvedák »SH5000RHAL«****repstar**

- Elektrohydraulická zvedací plošina s nosností 5.000 kg a integrovaným zdvihem za prahy 4.000 kg
- Včetně 24 V LED osvětlení s kovovým krytem
- Ideálně se hodí pro přezouvání, jako zkušební a testovací stanice geometrie, nastavování světlometů a jízdních asistentů
- Přední vybrání pro otočné desky a zadní posuvné desky pro seřizování geometrie
- Standardní ploché kluzné lišty a kolejnice pro volitelný nápravový hever
- Vhodné pro instalaci a použití na podlahy a volitelně k zabudování do podlahy (sada pro montáž do podlahy)
- **Dokonalá ochrana proti korozi s částečným pozinkováním, dvojitým práškovým lakováním a ochranou plošiny ze speciálního polymeru**

Technické údaje:

- Nosnost 5 t
- Výška zdvihu 295 - 2.160 mm
- Hloubka 295 mm
- Délka plošin 5.000 mm
- Šířka plošin 610 mm
- Výkon motoru 3,5 kW
- Doba zvedání/spouštění cca 60 s

WM číslo: 654.51.04

**294.990,-****Montovačka pneumatik pro osobní auta »2402 BSP«****monochrom
HOFMANN®**

- WDK certifikát, stroj je schválený pro kvalitní a šetrnou montáž/demontáž nízko profilových pneumatik, pneumatik s nouzovým dojezdem (např. RunFlat apod.), extrémně velkých pneumatik vozů Offroad, Pickup, závodních automobilů atd.
- **PROspeed** - technologie, která optimalizuje točivý moment a současně automaticky upravuje rychlost otáčení kola
- Dvojitý přítlačný válec
- Vzdálenost montážní hlavy od ráfku se nastavuje automaticky pneumatickou aretací
- Vertikální umístění montážní hlavy se nastavuje také automaticky pneumatickou aretací
- Pedálem ovládaný dozadu sklopný montážní sloup
- Pneumatické zajištění sloupu v pracovní poloze
- Externí plnicí zařízení

Technická data:

- Rozsah odtlačování 40 - 392 mm
- Provozní tlak 8 - 12 bar
- Elektrické připojení 120 V AC 1ph 50/60 Hz
- Šířka ráfku 3 - 14"
- Max. průměr kola 1.000 mm
- Max. hmotnost kola 70 kg
- Max. šířka pneumatiky 15"
- Upinací rozsah vnější 10 - 24"
- Upinací rozsah vnitřní 12 - 24"

WM číslo: 654.01.24

**111.400,-**

Montovačka pneumatik »PKW 272 ALR«

repstar

- Pneumaticky přednastavitelná vertikální a horizontální vzdálenost hlavy od ráfku kola
- Samostředící, předem nastavitelný 4čelistový systém z vnějšího upínání 9" - 26", přes 2 dvojitě hliníkové válce
- Boční stahovák s integrovaným zařízením proti deformaci pneumatiky
- 2 montážní rychlosti 6 a 12 ot. / min. přes robustní dvoustupňový třířázový motor a otočnou jednotku ovládanou pedálem
- Pomocné montážní rameno včetně 2 montážních válců s jedním pneumatickým a jedním mechanickým uzamykáním, variabilní a mechanické umístění přídržovacího válce, volnoběžného kotouče a klínového držáku s plynulým závitovým vřetenem

■ Včetně plastové montážní hlavy

Technické údaje:

- Upínací rozsah vnější 9" - 26"
- Upínací rozsah vnitřní 11" - 30"
- Max. šířka ráfku 4" - 13"
- Max. průměr kola 1.050 mm
- Připojení stlačeného vzduchu 8 - 12 bar
- Odtlačovací rozsah 83 - 350 mm
- Tlaková síla 2.800 kg

WM číslo: 654.51.06



66.660,-

Pneumatický montážní palec

repstar

- Bez námahy
- Upgradování na téměř plně automatický montážní stroj
- Jednoduché i bez montážní páky
- Je možné dodatečně vybavení montážní hlavou a montážní pákou

WM číslo: 652.22.00

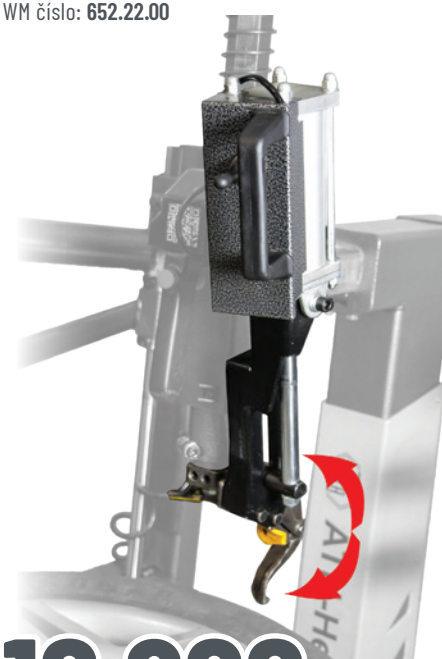

10.900,-

Montovačka pneumatik »ATH M72Z Plus«

- Automatická montovačka pneumatik osobních a dodávkových automobilů
- Vyrobená odolnou konstrukcí
- Jednoduchá a rychlá obsluha
- Dvě montážní rychlosti
- Součástí balení je bohatá doplňková výbava
- Certifikát WDK pro bezpečnou montáž/demontáž nízkoprofilových pneumatik

Technická data:

- Průměr centrálního vývrtu 45 - 130 mm
- Vnější upínací rozsah 12" - 27"
- Šířka ráfku 4 - 13"
- Max. průměr kola 1.050 mm
- Rozsah srážce patky 83 - 350 mm
- Síla srážce patky 2.500 kg
- Rychlost otáček 6, 12 ot./min
- Napájecí napětí 3/400 V/50 Hz
- Přívod stlačeného vzduchu 10 bar
- Hmotnost 450 kg

WM číslo: 656.17.70



Pneumatický upínací talíř s nastavitelnou automatickou kontrolou vertikální a horizontální vzdálenosti. Upnutí centrálního otvoru pomocí příruby a rychlé matice.

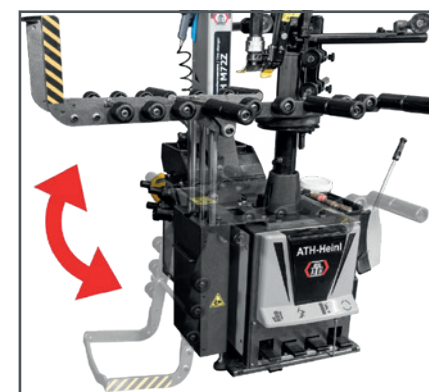

Zvedák kol.

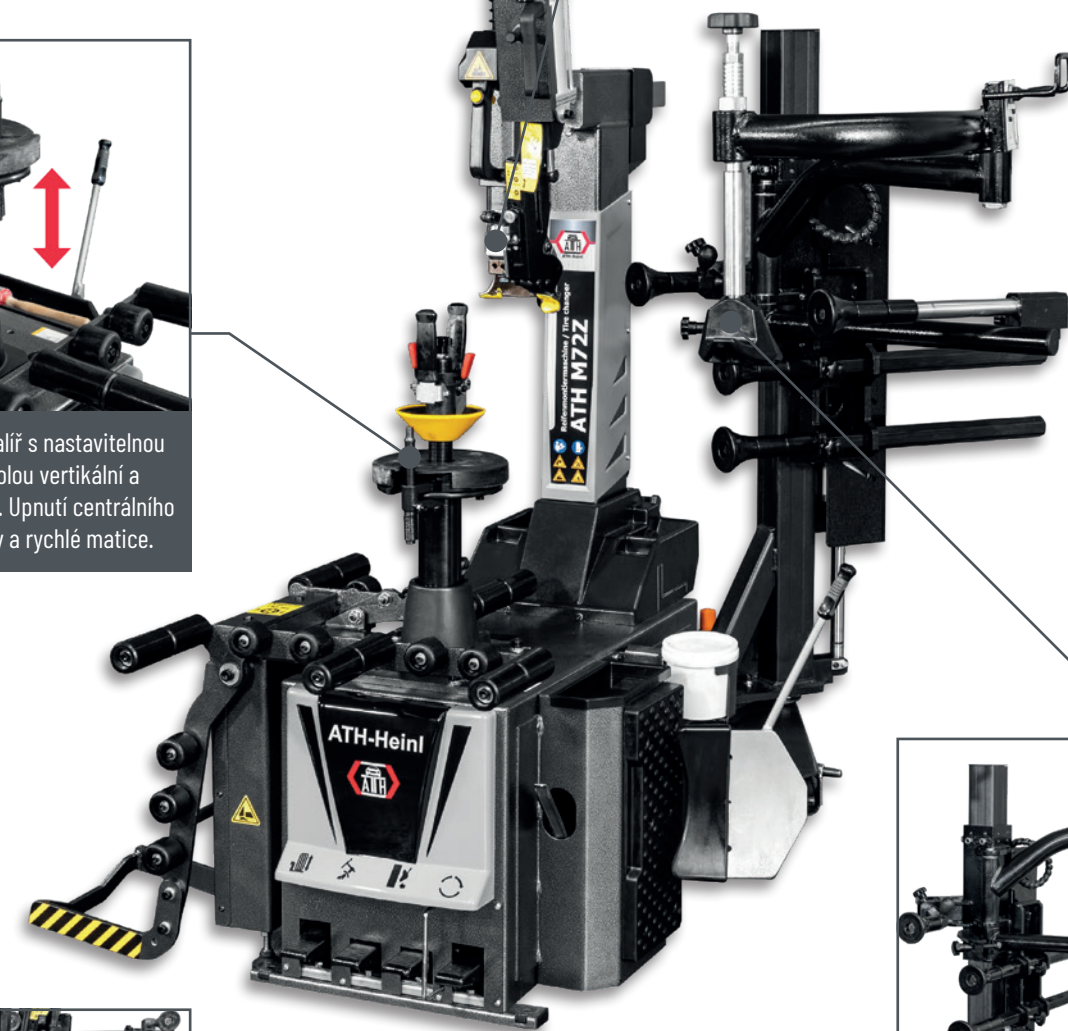

109.900,-



Pneumaticky ovládaný montážní palec zajišťuje montáž/demontáž bez poškození a používání montážní páky.



Asistenční rameno pro snadnou a bezpečnou montáž/demontáž nízkoprofilových UHP a run-flat pneumatik díky pneumatickému ovládní.

Měřicí rameno šířky ráfku »RMF0115«

ATH-Heint

- Rychlé, přesné a snadné měření šířky ráfku
- Plně automatický přenos šířky ráfku zastavením měřicí špičky v místě pro stanovení hmotnosti závaží
- Hmotnost ramene 5 kg

WM číslo: 652.21.97



10.500,-

Vyvažovačka pneumatik »PKW 242 D«

repstar

- Poloautomatické zadávání vzdálenosti a průměru ráfku pomocí 2D technologie
- Mikroprocesorové ovládní s trojitým LED displejem včetně statického, dynamického umístění vnitřního závaží
- Digitální a optická indikace polohy závaží pomocí LED displeje a polohy laseru, připevnění závaží pomocí měřicích ukazatelů
- Pedálová nožní brzda
- Integrované vnitřní osvětlení
- Vyrobená přesně vyvažování pomocí výpočtu rychlosti (do cca 180 ot. / min)
- Upínací kužely od 45 do 130 mm s kuželovými držáky, ráfkem, rychloupínací matiči, kalibrační závaží 100 g, kleštěmi na ráfky, upínacím víčkem na kola z lehkých slitin, vlnovou pružinou
- Včetně malého a velkého upínacího talíře

Technické údaje:

- Vyvažovací přesnost +/- 1 g
- Šířka ráfku 1,5" - 20"
- Průměr ráfku 12" - 24"
- Max. průměr kola 900 mm
- Max. váha 65 kg

WM číslo: 654.51.07



41.400,-

ATH-Heint

Montovačka pneumatik »3300 Racing Smart Speed Plus«

- Na stahování UHP a RunFlat dojezdových pneumatik (pro PAX a CSR jsou vyžadovány další volitelné adaptéry)
- Smart-Speed - automatická rychlost s invertorovou technologií
- První rychlost 7 ot / min pro práci, která vyžaduje zvláštní péči
- Druhá rychlost 7 až 18 otáček za minutu - automaticky zvolena podle točivého momentu, který se použije

Technické údaje:

- Certifikace WDK
- Šířka ráfku 3 - 14"
- Vnější upínací rozsah 10 - 24"
- Upínací rozsah uvnitř 12 - 24"
- Elektrické připojení 230 VAC 1 ph 50 - 60 Hz / 16 A
- Včetně sady WDK

WM číslo: 668.08.02



HOFMANN

129.900,-

Vyvažovačka pneumatik »geodyna® 7100«

- Pro dílny s nízkým objemem servisu pneumatik
- Vysoká přesnost, malé rozměry
- LED displej
- Manuální zadávání šířky ráfku
- Poloautomatické zadávání průměru ráfku
- Šířka ráfku 1 - 20"
- Průměr ráfku 8" - 25" (8" - 32" s ručním zadáváním)
- Průměr středového otvoru - ráfek max. 43 - 116 mm
- Max. šířka kola / průměr kola 508 mm / 960 mm
- Max. hmotnost kola 70 kg

WM číslo: 668.00.71



49.900,-

Zvedací plošina »Masterlift 2.35 Pv/xy«

- Standardní plošina i posuvné plošiny »XY« pro širší využití
- Pozinkované ploché podpěry pro dlouhou životnost
- Velký výběr podstavců a gumových podložek
- Doporučeno předními výrobci automobilů

Technické údaje:

- Nosnost až 3.500 kg
- Výška zdvihu 1.950 mm
- Použitelná výška zdvihu 2.015 mm + gumové podložky
- Válec o průměru 2x123 mm
- Odstup pístů 1.335 mm
- Doba zdvihu / sestupu cca. 30 vteřin
- Hloubka základů 2.625 mm
- Agregát 3 kW
- Objem hydraulického oleje 10 l
- Hodnoty připojení 230 / 400 V / 50 Hz / 16 A

Popis plochého nosníku:

- Celková délka min/max 1.400 - 2.000 mm
- Přejezdová výška 65 mm

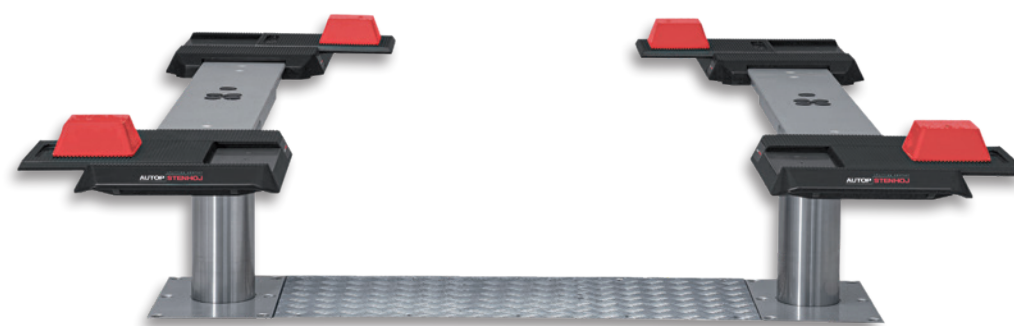

WM číslo	Označení	Cena
664.03.14	Zvedací plošina »Masterlift 2,35 Pv / xy«	165.000,-
664.75.31	Ocelová vana 1.350 mm	35.000,-

AUTOP STENHOJ

Nabíječka autobaterií »GYSFLASH 103.24 CNT«

100 A invertorová nabíječka GYSFLASH 103.24 CNT FV dokáže stabilizovat bez námahy 6V, 12V a 24V olověné a lithiové (Li-ion i LFP) akumulátory během diagnostiky vozidla, současně je schopen tyto akumulátory kompletně a bezpečně nabíjet. Možnost připojení přes USB nabízí možnost praktického přizpůsobení dle preferencí uživatele.

- Napětí při nabíjení 6 / 12 / 24 V
- Proud při nabíjení 100 A
- Kapacita baterie 5 - 1.200 Ah
- Maximální napětí 7,2 / 14,4 / 28,8 V

WM číslo: 679.66.84



21.000,-

Digitální vyvažovačka pneumatik »geodyna® 7700p«

- GeoTOUCH: grafický dotykový displej s úhlopříčkou 10 palců a uživatelským rozhraním DIAMOND
- Poloautomatické zadávání vzdálenosti a průměru ráfku pomocí měřicího ramene 2D-geodata®
- Automatické měření šířky ráfku pomocí funkce Smart Sonar: rychlé a snadné
- Zastavení v poloze: obsluha se pouze dotkne velikosti nevyváženosti na displeji a kolo se automaticky otočí do korekční polohy
- EasyWEIGHT: Laserový bodový displej pro přesné a pohodlné umístění samolepicích závaží na spodní část ráfku
- Poloautomatický předvýběr umístění závaží pomocí easyALU™
- Minimalizace a optimalizace hmotnosti
- Osvětlení ráfku iLED™
- Patentovaný výsuvný kryt kol
- Funkce rychlého přepnutí pro dva uživatele
- Možnost připojení k Wi-Fi
- Měřicí technologie VPM pro nekompromisní přesnost
- QuickBAL™ pro zkrácení doby měření: krátká doba cyklu (start-stop) pouze 4,5 s (15" ráfek)
- Elektromechanická parkovací brzda
- Upínání kola pomocí zařízení Power Clamp s regulací kroutícího momentu

Technické údaje:

- Elektrické připojení 230 V | 50/60 Hz
- Šířka ráfku 1" - 20"
- Průměr ráfku 8" - 30"
- Průměr ráfku - ruční vstup 8" - 32"
- Průměr středového otvoru ráfku max. 116 mm
- Průměr středového otvoru ráfku min. 43 mm
- Šířka kola max. 508 mm
- Průměr kola max. 1.050 mm
- Max. hmotnost kola 70 kg
- Průměr hřídele 40 mm

WM číslo: 668.07.77

154.900,-



HOFMANN

Zvedací plošina »Masterlift 2.35Saa 230«

- Skutečný všeuměl
- Extrémně nízká výška patky od 70 mm s dvojitým výsuvným výkyvným ramenem
- Široké spektrum využití, od sportovních vozů až po dodávky
- Světla výška rampy 2.300 mm pro optimální sjízdnost a přístupnost
- Vhodný také pro bezpečné zvedání elektromobilů
- Doporučeno předními výrobci automobilů

Technické údaje:

- Nosnost až 3.500 kg
- Výška zdvihu 1.950 mm
- Použitelná výška zdvihu 2.020-2.085 mm
- Válec o průměru 2x123 mm
- Odstup pístů 2.285 mm
- Doba zdvihu / sestupu cca. 30 vteřin
- Hloubka základů 2.625 mm

- Agregát 3 kW
- Objem hydraulického oleje 10 l
- Hodnoty připojení 230 / 400 V / 50 Hz / 16 A

Nosnost plochého nosníku:

- Celková šířka 3.000 mm
- Standardní vybavení Uni: 95-135 mm (č. 11027)
- Světla šířka průchodu 2.160 mm
- Přejezdová výška 95-135 mm
- Standardní vybavení 4 zvedací podložky 95-135 mm

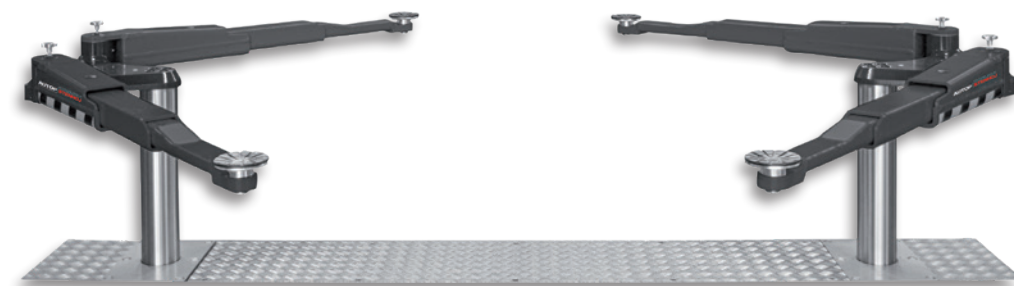

WM číslo	Označení	Cena
664.03.26	Zvedací plošina »Masterlift 2,35Saa 230«	199.000,-
664.87.78	Ocelová vana 2.350 mm	48.000,-

AUTOP STENHOJ

MIG/MAG svářečka »RSW250DL«

- Jednofázový kombinovaný svařovací stroj s funkcemi MMA, TIG a MIG/MAG svařování a pájení MIG
- Řízená mikroprocesorem
- Svařuje všechny tyčové elektrodami do průměru 5 mm
- Záruka 3 roky

Technická data:

- Svařovací proud MIG/MAG 20-200 A
- Svařovací proud MMA/WIG 10-200 A
- Síťové napětí 230 V - 50/60 Hz
- Svařovací drát ø 0,6 - 1 mm (inertní plyn) ø 0,9 (dutý drát)

WM číslo: 654.03.07



29.900,-

2sloupový zvedák »2.35 SL DT«

- Pro os. automobily a dodávky
- Elektromechanický / bez rámu
- Asymetrická ramena
- Krátké zvedací rameno - otočné o 180°
- S LED displejem
- Elektronická ochrana
- Elektrický pohon zajišťují 2 motory, vysokopevnostní vřeteno a nylatronové matice (nepodléhají opotřebení)
- Dvoudílná teleskopická ramena
- Přenos výkonu pomocí vřetene s maticí
- Ovládání a energ. set na obou sloupech

Technická data:

- Nosnost 3.500 kg
- Výška zdvihu 2.010 mm
- Výška patek 95 - 140 mm
- Pracovní rozsah ramen vzadu 940 - 1.495 mm
- Pracovní rozsah ramen vpředu 570 - 1.160 mm
- Průjezdová šířka 2.400 mm
- Šířka mezi sloupy 2.650 mm
- Celková výška sloupů 2.890 mm
- Výkon motorů 2 x 1,5 kW

WM číslo: 654.02.02

**85.900,-**

monochrom
Nussbaum

4sloupový zvedák »VS 5500 AB«

- Elektrohydraulický zvedák
- Na šířku nastavitelná kolejnice
- Včetně 24 V LED osvětlení s kovovým krytem

Technická data:

- Nosnost 5,5 t
- Minimální výška 246 mm
- Výška zdvihu 1.890 mm
- Délka plošin 5.190 mm, šířka plošin 490 mm, rozteč plošin 800 - 1.100 mm
- Výkon motoru 2,2 kW
- Doba zvedání / spouštění cca 40 s

WM číslo: 654.51.10

**159.000,-**

repstar

Zařízení na měření geometrie »SpeedLiner 6080«

- Geometrie pro měření kol osobních a lehkých užitkových vozidel
- Přehledné 3D grafické zobrazení a software v českém jazyce
- Automatická aktivace Spoiler programu pro sportovní vozidla
- Ovládání všech funkcí pouze 5 tlačítky
- Databáze s více než 90.000 modely vozidel
- Databáze až 20.000 zákazníků včetně historie
- Rychlý výběr vozidel podle VIN, SPZ nebo názvu
- Bezdrátová infračervená komunikace se senzory
- 4-bodové držáky senzorů (10"-24")
- Mobilní stojan s PC, LCD monitor 22", tiskárna
- Integrované nabíječky senzorů
- Otočné desky, aretace volantu a brzd. pedálu

Obj. číslo: 810206

176.000,-

Butler

Odvaděč kondenzátu »Ecomat«

- Automatické odvádění znečištěného kondenzátu obsahujícího olej
- Pro provozní tlak do 16 bar



SOUČÁST DODÁVKY

Propojovací hadice »3/4"«

- 1.300 mm
- Elastické provedení
- Tlak do 16 bar

**Stacionární kompresor »UNM STS 630-10-270 Base«**

- Dvoustupňový pístový motor
- Vybavený gumovými silentbloky
- S mezichladičem a dochlazovačem
- Dobře přístupný vypouštěcí kohout kondenzátu
- Odvod vzduchu 3/4"
- Záruka 15 let na prerezivění vzdušníku

Technická data:

- Tlak 10 bar
- Plnicí výkon 500 l/min
- Příkon motoru 4 kW
- Objem vzdušníku 270 l
- Hmotnost 170 kg

WM číslo: 657.00.49



49.900,-

2sloupový zvedák »Comfort-Lift 235«

- Elektro-hydraulický dvousloupový zvedák
- Řídící jednotka po obou stranách (230 V / 12 V / stlačený vzduch)
- Velmi nízká přejezdová deska (výška = 20 mm)
- Elektromagnetické uvolnění bezpečnostních západek
- Výkonná hydraulická jednotka se spouštěcím ventilem závislým na zatížení
- Asymetrická, variabilně nastavitelná nosná ramena (výšková a kloubové natočitelná) s automatickou aretací polohy jejich natočení (pro Smart až do rozvoru např. VW T6)

Technická data:

- Nosnost 3,5 t
- Výška zdvihu 2.000 mm
- Výška patek 90 - 180 mm
- Přejezdová šířka 2.485 mm
- Výkon motoru 3 kW
- Doba zvedání / spouštění cca 30 s

WM číslo: 654.51.00

60.320,-



repstar

2sloupový hydraulický zvedák »HL 2.60 SST DG«

- Se systémem SST a dvojitými rameny, bez propojení, horní nastavitelné kabelové propojení
- Absolutně bezpečný v kombinaci s výkonným a rovnoměrným zvedáním a spouštěním
- Pohon je přes hydraulický agregát
- Technologie SST - Safety Star Technology zajišťuje zatížení v jakékoliv pracovní výšce
- Řízení synchronizace sloupů v rozsahu desetin milimetrů (elektr. systém měření polohy na pístech)
- Speciální dvojitá kloubová ramena umožňují zvedání malých vozů až po dodávky s dlouhým rozvorem
- START-STOP / programovatelné ovládání
- Ovládací panel s membránovou klávesnicí a digitálním displejem pro zvedání i klesání a volič pro fixaci výšky a uvolnění západek
- Ovládání na obou sloupech

Technická data:

- Nosnost 6.000 kg
- Výška zdvihu 2.015 mm
- Výška patek 140-215 mm
- Pracovní rozsah ramen 0-1.890 mm
- Přejezdová šířka 2.510 mm
- Šířka mezi sloupy 2.810 mm
- Celková šířka 4.210 mm
- Celková výška sloupů / výška zdvihu 2.740/3.980 mm
- Výkon motoru 1,5 kW

WM číslo: 654.02.05



monochrom
Nussbaum

307.000,-

Pojezdový zvedák »RSP500«

repstar

- Má zvláště silná otočná 4 kola
- Šikový, snadno nastavitelný
- Spouštěcí ventil
- Chromovaná pístnice
- Pojistný ventil

Technická data:

- Nosnost 500 kg
- Minimální výška 1.100 mm
- Max. výška zdvihu 1.960 mm
- Šířka podvozku 565 mm

WM číslo: 654.50.04



5.824,-

Diagnostická sada »SPVG«

- Profesionální diagnostický nástroj pro vozy koncernu VW s aktualizací pro rok 2022
- Čtení paměti závad
- Základní nastavení
- Kódování
- Přizpůsobení
- Čtení bloku hodnot
- **V ceně je zahrnuto předplatné novinek a technické podpory pro rok 2022**

Obj. číslo: diagnosticka sada SPVG

19.900,-



Restart »2022«

9.900,-

Kompletní diagnostická sada »SPVG PRO«

SPVG
SYSTEMS

- Profesionální diagnostický nástroj pro vozy koncernu VW
- Čtení paměti závad
- Základní nastavení
- Kódování
- Přizpůsobení
- Čtení bloku hodnot
- Rozšířený o další expertní funkce
- Práce s tachometry
- Programování klíčů
- Čtení PIN/tajného čísla
- Čtení/zápis EEPROM paměti
- Klonování řídicích jednotek
- Vyčtení a zápis do FLASH paměti EEPROM
- **Balíček obsahuje předplatné novinek a technické podpory pro rok 2022**

Obj. číslo: diagnosticka sada SPVG PRO



23.900,-

Chladivo R134a

Plnička klimatizace »ECK3900 PREMIUM«

- Pro odsávání, recyklaci a plnění chladicího média R134a do A/C systému vozidel
- V souladu se směrnicí SAE-J2843
- Speciální software
- Velký 5" barevný displej s rozlišením 800x480 pixelů
- Analýzátor chladiva (opce za příplatek)
- Automatické servisní kohouty
- Nucená ventilace vzduchu uvnitř přístroje
- Speciální rychlospojky pro VT-NT (dle SAE-J2743)
- Filtr s vysokou absorpční schopností
- Ochrana nádrže s chladivem proti nárazům
- Automatické odpuštění nezkondenzovaných plynů
- Integrovaná funkce vyhledávání netěsností s pomocí dusíku a směsi dusíku + vodíku s připojením na externí nádrž
- Integrovaná funkce pro proplachování hadic pro používání přístroje na vozidla s elektrickým kompresorem
- Hermetické a plnitelné nádoby na olej a detekční kapaliny

Technické údaje:

- Typ chladiva R134a
- Automatický nebo ruční operační proces
- Elektrické připojení 240 V, 50 Hz
- Filtrace 1 velký filtr pro vlhkost (112 gr)
- Vakuové čerpadlo 100 l/min; 0,1 bar vakuum
- Kompresor 12 cc; vysokotlaký
- Rychlost recyklace 300 g/min
- Objem bomby 22 l
- 3 m Hadice
- Rozměry (Š x H x V): 550 x 600 x 1.100 mm
- Hmotnost 90 kg

WM číslo: 677.14.34



Plně automatický přístroj pro odsávání, recyklaci a plnění chladiva R134a

ECOTECHNICS

Chladivo R1234yf

Plnička klimatizace »ECK3900 PREMIUM-H«

- Pro odsávání, recyklaci a plnění chladicího média R1234yf do A/C systému vozidel
- V souladu se směrnicí SAE-J2843
- Speciální software
- Velký 5" barevný displej s rozlišením 800x480 pixelů
- Analýzátor chladiva (opce za příplatek)
- Automatické servisní kohouty
- Nucená ventilace vzduchu uvnitř přístroje
- Speciální rychlospojky pro VT-NT (dle SAE-J2743)
- Filtr s vysokou absorpční schopností
- Ochrana nádrže s chladivem proti nárazům
- Automatické odpuštění nezkondenzovaných plynů
- Integrovaná funkce vyhledávání netěsností s pomocí dusíku a směsi dusíku + vodíku s připojením na externí nádrž
- Integrovaná funkce pro proplachování hadic pro používání přístroje na vozidla s elektrickým kompresorem
- Hermetické a plnitelné nádoby na olej a detekční kapaliny

Technické údaje:

- Typ chladiva R1234yf
- Automatický nebo ruční operační proces
- Elektrické připojení 240 V, 50 Hz
- Filtrace 1 velký filtr pro vlhkost (112 gr)
- Vakuové čerpadlo 100 l/min; 0,1 bar vakuum
- Kompresor 12 cc; vysokotlaký
- Rychlost recyklace 300 g/min
- Objem bomby 22 l
- 3 m Hadice
- Rozměry (Š x H x V): 550 x 600 x 1.100 mm
- Hmotnost 90 kg

WM číslo: 677.14.33



Plně automatický přístroj pro odsávání, recyklaci a plnění chladiva R1234yf

ECOTECHNICS

STANDARDNÍ VÝBAVA



5" barevný displej (rozlišení 800 x 480 px) s ikonami pro snadné ovládání



Hermetické nádoby na oleje a detekční kapaliny s možností doplňování doléváním



Integrovaná funkce pro hledání netěsností dusíkem nebo směsí dusíku + vodíku s připojením na externí nádrž



Integrovaná funkce pro proplachování hadic před použitím na vozidlech s hybridním pohonem

VOLITELNÉ PŘÍSLUŠENSTVÍ



Identifikátor chladiva - instalovatelný volitelně ke každému zařízení

WM číslo: 677.06.25 **32.000,-**



Proplachovací sada pro čištění A/C systémů chladivem (AEK 102-N12)

WM číslo: 677.05.98 **13.900,-**

64.900,-

64.900,-

Zařízení pro kalibraci jízdních asistentů VW »CSC TOOL«

- Základní rám

WM číslo: 698.02.60



Zařízení pro kalibraci jízdních asistentů VW »CSC TOOL«

- Měřicí hlavy

WM číslo: 698.02.61

101.000,-

61.000,-

HELLA GUTMANN
SOLUTIONS

HELLA GUTMANN
SOLUTIONS

Zařízení pro kalibraci jízdních asistentů »CSC TOOL«

Obj. číslo	Název	Cena
8PY 010 601-901	Mercedes panel 1-02	9.990,-
8PZ 010 607-951	Renault panel 1-03	9.990,-
8PZ 010 607-961	Nissan panel 1-04	9.990,-
8PZ 010 607-971	Kia / Hyundai panel 1-05	9.990,-
8PZ 010 607-981	Honda panel 1-06	9.990,-
8PZ 010 607-991	Mazda panel 1-07	9.990,-
8PZ 010 611-181	Toyota 1-08	9.990,-
8PZ 010 611-451	Honda panel 1-09	9.990,-
8PZ 010 611-461	Subaru panel 1-10	9.990,-
8PZ 010 611-471	Toyota panel 1-11	9.990,-
8PZ 010 611-631	Mazda panel 1-12	9.990,-
8PZ 010 611-641	Toyota panel 1-13	9.990,-
8PZ 010 611-651	Toyota panel 1-14	9.990,-
8PZ 010 611-831	Honda panel 1-15	9.990,-
8PZ 010 611-841	Fiat / Alfa panel 1-16	9.990,-
8PZ 010 611-881	Mitsubishi panel 1-17	9.990,-
8PZ 010 611-911	Suzuki panel 1-18	9.990,-
8PZ 010 611-921	Suzuki panel 1-19	9.990,-
8PZ 010 611-931	Hyundai panel 1-20	9.990,-

Diagnostické zařízení »Mega macs PC«

- Diagnostický software mega macs PC v českém jazyce
- Roční licence Data Plus s přístupem k technickým datům a informacím

WM číslo: 698.01.17

HELLA GUTMANN
SOLUTIONS



V českém jazyce
SW data plus

51.000,-

Nejširší pokrytí
Přes 5 tisíc prodaných zařízení v Evropě
Včetně softwaru

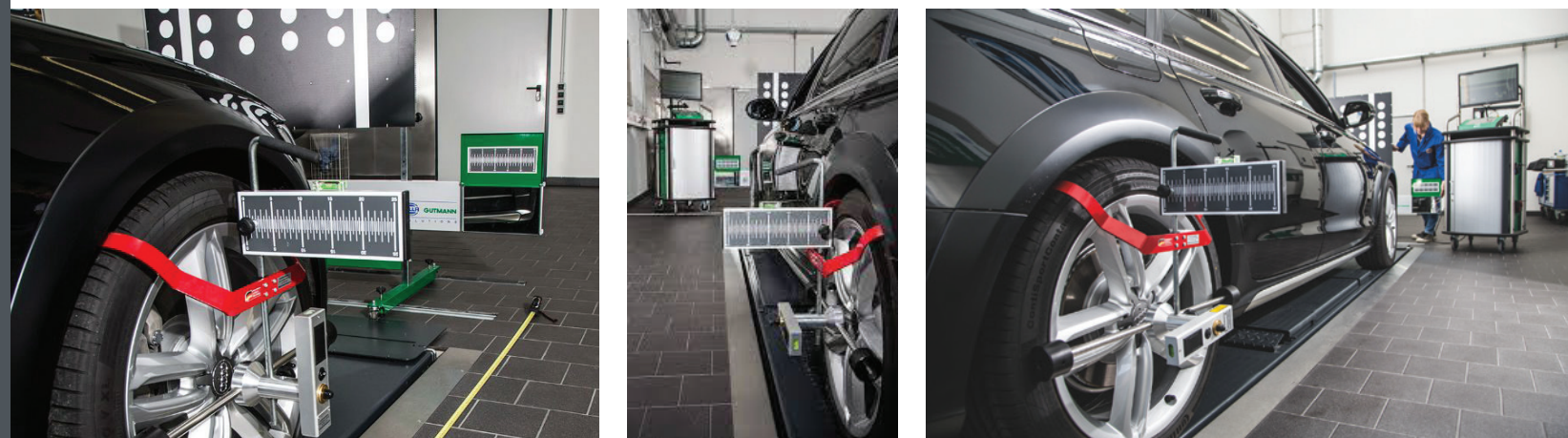

Diagnostické zařízení »Mega macs X«

- Autonomní zařízení (bez nutnosti instalace do počítače) přístupné přes webové rozhraní
- Možnost použití s jakýmkoliv zařízením (Apple iOS, Android, Windows)
- Doporučujeme dotykové ovládání a min. 10 palcový tablet s bezdrátovou dokovací základnou
- Výkonný hardware připravený na nejnovější výzvy v automobilovém průmyslu
- S real-time konceptem (on-line nápovědy při opravách)
- Se všemi funkcemi již známými z diagnostik Hella Gutmann (čtení a mazání chybových kódů, základní nastavení a kódování s průvodci)
- S HGS daty pro zobrazení návodů, schémat, technických údajů
- V českém jazyce a s česky mluvící hot-line!

WM číslo: 698.10.99

33.900,-

NOVĚ
V SORTIMENTU
WM

Roční licence »Mega macs X«

S přístupem k technickým datům, schématům a česky hovořící Hot-line.

Obj. číslo: OPY 015268-841



27.800,-

HELLA GUTMANN
SOLUTIONS



Diagnostické zařízení »Navigator NANO S«

NANO S vám umožní provádět všechny druhy diagnostiky na osobních vozidlech, lehkých užitkových vozidlech, motocyklech, skútrech, čtyřkolkách či vodních skútrech.

- Diagnostické zařízení s novou odolnější konstrukcí
- Propojení s PC pomocí bezdrátové technologie Bluetooth® a Wi-Fi
- Integrované LED osvětlení
- Možnost rozšířit o diagnostiku motocyklů

Navíc včetně softwaru:

- Mechanická data
- Hodnoty geometrií vozidel
- Požadované momenty při výměně rozvodů
- Servisní intervaly
- Elektrická schémata
- Identifikace pojistek
- Hodnoty klimatizace a další

Technická data:

- Interní baterie Lithium polymer, single cell, 3,7 V 250 mA/h
- Baterie vozidla 12 VDC a 24 VDC, externí napájení 8 - 32 Voltů
- USB 2.0 připojení
- Bezdrátové připojení k PC Bluetooth třída 1
- Elektronický spínač 2-pásmový, 13 nezávislých pozic
- Diagnostický konektor OBD
- Provozní teplota: 0 ÷ 50 °C
- Rozměry 51 x 23 x 100 mm

WM číslo: 678.07.14



39.900,-

TEXA

Aktualizace diagnostických přístrojů »TEXPACK CAR«

Roční aktualizací kontrakt pro osobní vozy.

WM číslo: 678.06.07



14.900,-

Aktualizace diagnostických přístrojů »TEXPACK TRUCK«

Roční aktualizací kontrakt pro nákladní vozy.

WM číslo: 678.06.13



17.000,-

TEXA

Elektronická vyvažovačka pneumatik »MT 837 L«

- Nový elektronický vyvažovací stroj pro dílny s malým až středním objemem zakázek
- Ideální pro práci na všech typech kol vozidel, motocyklů a lehkých užitkových vozidel
- Průměr ráfku 6 - 40"
- LED digitální displej
- Čárový laser pro přesné polohování závaží
- Extrémně rychlé vyvažování
- Integrované LED světlo
- Nové integrované měřicí rameno (o 40 mm menší)
- Nový ergonomický brzdový pedál

Technické údaje:

- Šířka ráfku 1 - 24"
- Max. průměr kola 1.200 mm
- Rychlost měření 250 ot./min
- Max. průměr ráfku 40"
- Max. hmotnost kola 70 kg
- Elektrické připojení 230 V (AC), 50/60 Hz
- Výkon motoru 0,7 kW
- Rozměry 1.150 x 960 x 1.150 mm

Obj. číslo: 1 694 201 406

89.900,-



**NOVĚ
V SORTIMENTU
WM**

Montovačka pneumatik »MS 630 S 400/3/50«

BEISSBARTH
MESSBAR BESSER

- Montážní stroj nové generace s dozadu odklopným ramenem tužší konstrukce
- Vhodný pro standardní typy kol do 28"
- Pneumatické odklápění ramene se zesíleným profilem (140 x 140 mm)
- Aretace montážní hlavy a nový tvar upínacích čelistí zajišťují snadnou a rychlou obsluhu stroje
- Stroj je možné doplnit pomocným ramenem Tecnoroller NG pro usnadnění montáže nízkoprofilových UHP/RFT pneumatik
- Stroj je homologován pro autorizované servisy koncernů Fiat, Lancia, Alfa Romeo a Jeep

Technické údaje:

- Vnější upnutí 10 - 24"
- Vnitřní upnutí 12 - 28"
- Max. průměr kola 1.200 mm
- Max. šířka kola 12,5"
- Max. rozsah odtlačení 397 mm
- Počet rychlostí otáčení talíře 2
- Připojení na síť MS 43 400 V - 3 PH
- Pracovní tlak 8 - 10 bar
- Hmotnost stroje 317 kg

Obj. číslo: 1 694 201 158

79.900,-

**Hydraulický dílenský lis repstar »RSW250DL«**

- Hydraulický lis pro práce v dílnách a průmyslu
- Vybaven posuvnými V-hranoly, manometrem, chromovanými písty, pojistným ventilem
- Včetně ručního čerpadla

Technická data:

- Max. tlaková síla 25 t
- Zdvih pístu 150 mm
- Světla šířka 600 mm
- Vzdálenost pístu / vydání max. 1.100 mm

WM číslo: 654.50.05



20.300,-

Diagnostické zařízení »TPMS PRO PRINT«

VDO

- Inovační 4,3" barevný displej
- Přehledné menu přístroje
- Jednoduchá obsluha
- Čtení OEM a univerzálních TPMS senzorů
- Programování univerzálních TPMS senzorů
- Přihlášení OEM a univerzálních senzorů přes OBD II rozhraní
- Čtení a mazání chybových kódů TPMS
- Přenos dat přes WiFi, USB nebo SD kartu

Rozsah dodávky:

- Ruční VDO TPMS přístroj
- Přídavná infračervená datová tiskárna
- OBD II Interface
- USB kabel
- Napájecí zdroj
- Software CDROM
- Quick Start Guide

WM číslo: 522.20.27



28.700,-

Software, technická data »VT56 Update«

VDO

Roční aktualizací kontrakt.

WM číslo: 522.20.32



3.000,-

Software, technická data »VT56 Update«

Huf

Roční aktualizací kontrakt.

WM číslo: 522.20.33



3.000,-

Aku-vrtáčka »GSR18V-28«



- Napětí akumulátoru 18 V
- Uťahovací moment (tvrdý / měkký povrch) 63 / 28 Nm
- Otáčky při volném běhu 0-500 / 1.900 min⁻¹
- Rozsah sklíčidla 13 mm

Obsahuje:

- 2+1 zdarma: 18V akumulátor, 3 Ah
- Nabíječku
- Kufřík

WM číslo: 683.19.55



+Extra!

5.790,-

Aku šroubovák »Bosch GO«



- Ideální pomocník do dílny pro šroubová spojování všech druhů
- Točivý moment (měkký / tvrdý povrch / max.) 2,5 / 5 / - Nm
- Otáčky při volném běhu 360 min⁻¹
- Napětí akumulátoru 3,6 V a 1,5 Ah
- ¼" sklíčidlo s šestihrannou objímkou

WM číslo: 683.19.48



1.490,-

Úhlová bruska s 18 V akumulátorem



- Lehký a silný bezkartáčový motor
- Napětí akumulátoru 18 V
- Otáčky při volném běhu 11.000 min⁻¹
- Pro řezné a brusné kotouče o průměru až 125 mm
- Váha 1,6 kg

Obsahuje:

- 1x montážní příruba
- 1x upínací matice
- 1x dvoudírkový klíč
- 1x ochranný kryt
- 1x přídavná rukojeť
- 1x L-BOXX (kufr)

WM číslo: 683.19.47



2.990,-

Rázový utahovák »½"«

- Velmi kompaktní konstrukce
- Vhodné pro práce ve stísněných prostorech
- Max.povolovací moment 1.200 Nm
- Uchopení pro praváky i leváky
- Délka utahováku činí pouze 80 mm
- Pohyb po i proti směru hodinových ručiček
- Nízké vibrace
- Váha 1,27 kg

WM číslo: 606.09.62

3.150,-



Vybavený díleňský vozík »179NXL-8/317«



- 317dílná sada nářadí vložená do vložky z měkké pěny
- 7 mělkých šuplíků (81 x 696 x 398 mm), 1 hluboký (166 x 696 x 398 mm)

Obsahuje:

- Sadu nástrčných klíčů ¼" - ¾" - ½", nástavce na inbusy a Torx® klíče
- Sadu očkových, francouzských a kombinovaných klíčů
- Sadu kleští, 2x děrovací kleště s ochranným mechanismem na ruce i bez něj, dláta a kladiva
- Sadu šroubováků, sada klíčů s inbusy a Torx® klíči

WM číslo: 606.90.99



79.900,-

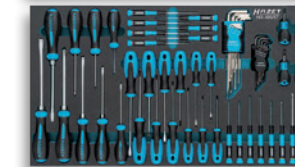
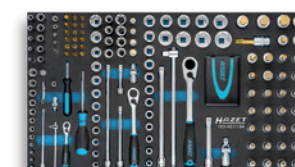

Rázový utahovák s akumulátorem »GDS 18V-1000«



- Napětí 18 V
- Vysokovýkonný bezkartáčový motor
- Max. povolovací moment 1.600 Nm
- Max. uťahovací moment 1.000 Nm
- Otáčky při volném běhu 0-800 / 1.200 / 1.750 min⁻¹
- ½" palcový vnější čtyřhran

WM číslo: 683.19.54



5.900,-

Vybavený díleňský vozík »Assistent 179NXXL-7/340«



- Vč. 340dílné sady nářadí
- Vozík na nářadí, materiál i montáž
- 5 mělkých a 2 hluboké šuplíky
- Bezpečnostní vložka

WM číslo: 606.09.18



75.900,-

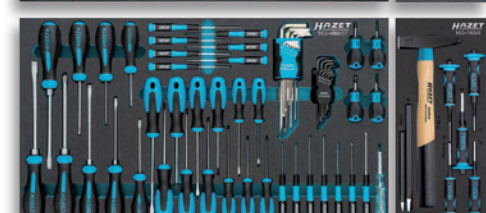
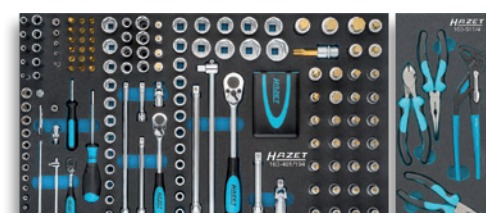

Sada aku baterií



- Extrémně rychlé nabíjení

Skládající se z:

- 2x ProCore akumulátor 18 V / 4,0 Ah
- 1x Rychlonabíječka GAL 18V-40
- Baleno v kartonu

WM číslo: 683.19.04



3.990,-

Box s vrtáky »W-Tip«



- Precizně vyrobené vrtáky, bez nutnosti středového děrování
- Vhodné pro uhlíkovou i legovanou ocel
- Vrtné profily a plechy až do 5 mm
- Vrtáky do litiny, železa, barevných kovů, nerezové i klasické oceli
- 25dílný box, velikost 1-13 mm

WM číslo: 637.03.89

999,-

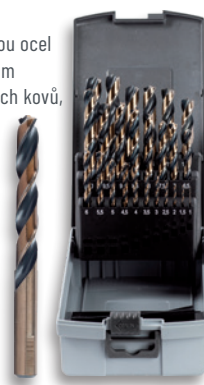

Pneuhustič »kalibrovaný«



- 50cm gumová hadice
- 12 bar
- Konektor vzduchu pro rychlé a snadné napojení

WM číslo: 317.03.38

1.990,-



Rázový utahovák Twin-Turbo »9012ATT«



- Max. povolovací moment 550 Nm
- Čtyřhran 12,5 mm (½")
- Výkonný dvoukladívkový mechanismus
- Krátký a kompaktní design

WM číslo: 606.12.52



3.990,-

Rázový utahovák Twin-Turbo »9014TT«



- Ma. povolovací moment 4.100 Nm
- Čtyřhran 25 mm (1")
- Výkonný dvoukladívkový mechanismus
- Odnímatelná rukojeť, nastavitelný o 360°
- Uchopení pro praváky i leváky

WM číslo: 606.12.51

11.900,-



Kanystrové čerpadlo



- Vhodné pro kanystry o objemu 5 - 20 l
- Čerpadlo může stáčet AdBlue® i jiné kapaliny
- Napájeno bateriemi (obsahuje 6x AA-baterie)
- Průtok cca. 5 l / min.

WM číslo: 673.04.11

690,-



Rázový utahovák »1/2«



- Tepelně izolovaná rukojeť
- Odvětrávání skrze dolní část rukojeti
- Max. povolovací moment 1.200 Nm
- Max. utahovací moment 651 Nm
- Doporučený utahovací moment 550 Nm

WM číslo: 603.18.77



1.190,-

Sada nástrčných klíčů »1/2«



- 3dílná
- Šířka klíčů 17 / 19 / 21 mm
- Dlouhé provedení pro maximální komfort
- S plastovou ochranou

WM číslo: 604.18.59



729,-

Hydraulický stahovák pružin



»V4476N«

- Univerzálně použitelný pro téměř všechny typy pružin a tlumičů určených pro osobní automobily a lehké dodávky
- Lze použít také na vozy Mercedes-Benz třídy C (W203), novější vozy značky BMW či tlumiče značky VAG, u kterých je nainstalováno elektronické nastavení tlumiče (EDC, DCC)
- Také pro oddělení kloubů řízení a vzpěry odlehčením zatížení vzpěry zavěšení přímo na vozidle bez demontáže hřídele nápravy, následná geometrie kol není nutná
- Obrácené umístění nosného rámu umožňuje použít napínák pružiny jako dodatečnou hydraulickou podporu a může být zatíženo vahou 2,1 t, například pro práce na nápravách či kulových kloubech
- Pro užívání je potřeba hydraulická pumpa s pracovním tlakem 700 bar
- Hmotnost 44 kg
- Kapacita 2,1 t
- Zdvih 430 mm
- Pružinový kotouč o průměru 70-160 mm

WM číslo: 603.24.72

46.900,-



Vybavený dílenský vozík »ECOline«



- 7 zásuvek
- Ideální sestava nářadí pro univerzální použití
- Pevné uspořádání nářadí díky přesnému uložení
- S automatickým zasunutím a funkcí SOFT-CLOSE
- Elektrostatická povrchová úprava
- Centrální zamykání všech zásuvek válcovým zámekem

Obsahuje:

- 215dílná souprava nářadí Premium
- 12dílná souprava šroubováků a kleští
- 24dílná souprava klíčů
- 179dílná souprava nástrčných klíčů 1/4" + 3/8" + 1/2"

WM číslo: 612.86.89

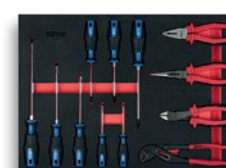

12.900,-



Sada ráčnových očkoplochých klíčů GEARplus



- 10dílná
- Profil FlankTraction
- Svěrná čelist zahnutá o 15°
- Rovné provedení
- Přesné ozubení s 72 zuby
- Velmi jemně satinováni
- Slitina chromu a vanadu

WM číslo: 612.86.45



2.490,-

Sada přepínacích ráčen SlimPOWER, 2dílná



- S jemným ozubením 72 zuby

Obsahuje:

- 1x 1/4" - délka 140 mm
- 1x 1/2" - délka 245 mm

WM číslo: 611.86.13



940,-

Sada montážních nástrojů, brzdový píst »V7132«



- Pro vícepístkové brzdové systémy, rovnoměrné zatlačení brzdového pístu bez poškození na pístech a těsnění
- Vyměnitelné lisovací čelisti s rozsahem upnutí 30-70 mm
- Lisovací čelisti jsou nastavitelné a maximálně přizpůsobitelné
- Ideální pro plovoucí i pevná sedla
- Jednoduché používání díky hydraulické podpoře
- Vhodné pro dvoupístkové brzdové systémy
- Max. přenos síly 1.500 kg
- 2 ks 90mm lisovacích desek, šířka 2 mm
- 2 ks 90mm lisovacích desek, šířka 4 mm
- 2 ks 150mm lisovacích desek, šířka 4 mm

WM číslo: 603.28.47



3.290,-

Vybavený dílenský vozík »V4560«



- Rozměry 723 x 459 x 1.000 mm
- Váha netto 72 kg
- Nosnost šuplíku 25 kg
- Barva RAL 9005 / RAL 7004
- Celková nosnost 500 kg
- 5 šuplíků o rozměrech 596 x 398 x 75 mm, 2 šuplíky o rozměrech 569 x 398 x 154 mm
- Velikost vložky / velikost zásuvky L (563 x 393 mm)

Obsahuje:

- Sadu šroubováků
- Sadu 1/4" a 1/2" nástrčných klíčů
- Sadu nástavců Torx®, vícezubých ořechů a bitů
- Sadu kleští, kladiv a dlát
- Sadu prstenových, francouzských a kombinovaných klíčů

WM číslo: 603.17.69

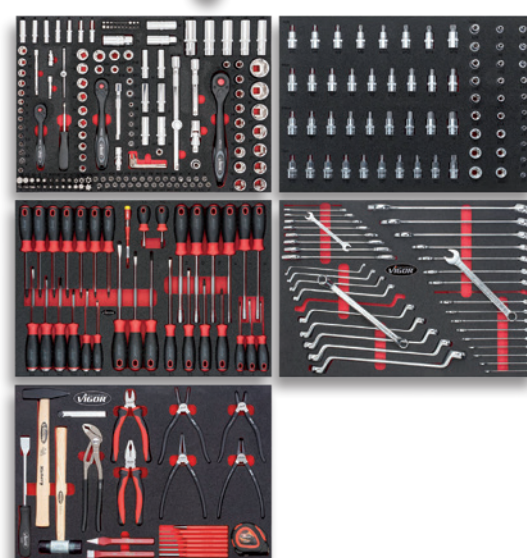

29.900,-

Multimetr »digitální«



- Sada testovacích vodičů s testovacími sondami (červená a černá)
- Se stojanem
- Funkce: stejnosměrný a střídavý proud, stejnosměrné a střídavé napětí, odpor, test diod, test průchodnosti, test tranzistoru, funkce ukládání dat

WM číslo: 612.20.44

390,-



Stahovák zapalovacích cívek, na tyčové zapalovací svíčky



- Ideální k rychlé a spolehlivé demontáži a montáži tyčových zapalovacích svíček
- Zamezuje poškození cívky a těla
- Slitina chromu a vanadu, fosfátovaný povrch
- Délka 130 mm

WM číslo: 613.87.07

790,-



Vybavený dílenský vozík »Performanceplus P10«



- 397 kusů dílenského nářadí v 7 šuplících
- Pracovní deska z nerezové oceli
- Příhrádky na malé díly
- Celková nosnost 600 kg
- Nosnost šuplíku 50 kg
- Celkové rozměry 853 x 1.026 x 527 mm
- Váha 107 kg

Obsahuje:

- 28dílnou sadu kleští a pilníků
- 22dílnou sadu kladiv a dlát
- 11dílnou sadu bitových 1/2" ořechů
- 11dílnou sadu 1/4", 3/8" a 1/2" nástrčných klíčů
- 43dílnou servisní sadu na olej a pneumatiky
- 41dílnou sadu šroubováků
- 4dílnou sadu klíčů

WM číslo: 612.86.94

45.900,-



Vybavený dílenský vozík »Performanceplus P15«

- 397dílná sada dílenského nářadí v 7 šuplicích
- Přihrádky na malé díly
- Celková nosnost 600 kg
- Nosnost šuplíku 50 kg
- Celkové rozměry 845 x 1.023 x 516 mm
- Váha 107 kg

Obsahuje:

- 43dílnou servisní sadu na olej a pneumatiky
- 11dílnou sadu 1/2" bitových ořechů
- 11dílnou sadu 1/4", 3/8" a 1/2" nástrčných klíčů
- 22dílnou sadu kladiv a dlát
- 41dílnou sadu šroubováků
- 41dílnou sadu klíčů
- 28dílnou sadu kleští a pilníků

WM číslo: 612.86.93

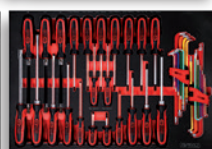

47.900,-

KSTOOLS

Ruční lampa s LED + UV

KSTOOLS

- 10 W COB LED a UV-LED světlo
- Vestavěná baterie může fungovat jako powerbanka
- Skládací magnetický stojan
- Výdrž světlometru na jedno nabití 3,5 h
- Obsahuje nabíječku, nabíjecí kabel typu USB-C, háček a sponu na opasek

WM číslo: 613.00.92

490,-



Sada nářadí pro ložiska kol

KSTOOLS

- 9dílná
- Průměr 24-72 mm
- Pro demontáž ložisek kol na vozidle
- Profesionální rozšíření pro odmontování přímo na vozidle
- Univerzální použití
- Demontáž tlumiče a kloubu řízení není nutná
- Vysoká úspora času, následná geometrie kol

WM číslo: 614.62.99

4.490,-



Diagnostická a servisní sada chladicího systému

KSTOOLS

- 25dílná
- Kontrola tlaku a nálezů úniku chladicího systému a těsnících víček
- S plicím ventilem chladicího systému
- Vhodný pro všechna běžná vozidla s vodou chlazenými motory
- Kontrola ztráty tlaku probíhá pomocí tlakoměrů
- Rozsah měření 0-25 bar
- Vč. teploměru

WM číslo: 614.06.33



4.900,-

Sada speciálních nástrčných ořechů na žhavicí a zapalovací svíčky 1/4" + 3/8", s kloubem »11dílná«

KSTOOLS

- 6hranné a 12hranné
- Dvojitý šestihřanný profil (nástrčný ořech na zapalovací svíčky 14 mm) pro upnutí šestihřanných a dvanáctihřanných zapalovacích svíček
- Mimořádně úzké provedení
- S kloubovou hlavou pro přístup k obtížně dostupným zapalovacím a žhavicím svíčkám
- S pryžovým držákem pro přidržení zapalovací a žhavicí svíčky
- Bez poškození keramických prvků
- Bezproblémová výměna zapalovacích a žhavicích svíček
- S ochrannými krytkami na žhavicí svíčky PSG

WM číslo: 613.26.95

1.590,-



Pneumatický rázový utahovák »1/2" THE DEVIL«

KSTOOLS

- S měkkou, protiskluzovou a tepelně izolovanou rukojetí
- Max. povolovací moment 1.600 Nm
- S praktickou přepínací páčkou pro pohyb po / proti směru hodinových ručiček
- Předvolba 3 rychlostí
- Výkonný mechanismus dvojitého kladiva
- Včetně 1/4" rychlospojky
- Velmi lehký hliníkový kryt

WM číslo: 613.00.13

1.190,-



Pneumatický stojanový stahovák pružin, včetně adaptérové desky

KSTOOLS

- Pracovní tlak 735 kg při 6 bar, 1.200 kg při 10 bar
- Podpora stlačeného vzduchu umožňuje nanejvýš komfortní užívání
- Bezpečná montáž a demontáž tlumičů podvozkových systémů McPherson
- Robustní bezpečnostní klec pro minimalizaci rizika úrazu
- Robustní noha pro optimální a stabilní umístění
- Snadná a bezpečná obsluha zařízení
- Speciální nástrojová ocel

WM číslo: 614.38.66

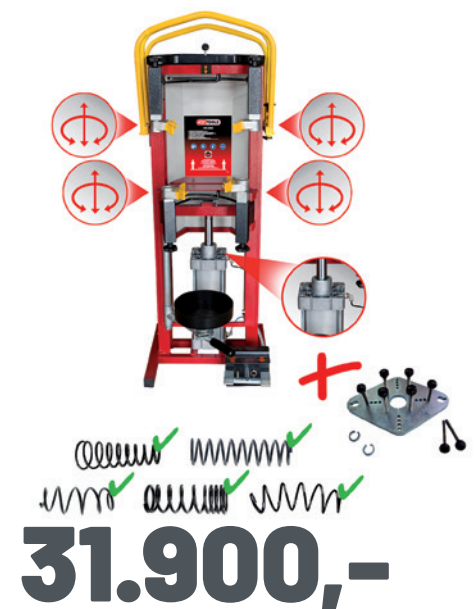

31.900,-

Sada momentového klíče

KSTOOLS

- 11dílná sada momentových klíčů 1/2"
- Vč. prodloužení a nástrčných hlavíc 17 / 19 / 21 mm
- Utahovací moment 20 - 200 Nm
- Pohyb po i proti směru hodinových ručiček
- Dvojitá stupnice s dílky v Nm a lbf/ft pro přesné nastavení
- Včetně kalibračního certifikátu dle DIN EN ISO 6789: 2003

WM číslo: 611.90.67



2.490,-

Sada indukčního ohřevu »6dílná«

KSTOOLS

- Pro uvolnění zrezivělých a zadřených spojů
- Pro uvolnění takřka nerozebíratelných lepených spojů
- Zahřátí během několika sekund na přesně nastavenou teplotu
- Ohřev součástí až na max. 790 °C
- Hmotnost 1.470 g
- Výkon 1.000 W

WM číslo: 611.90.50



8.900,-

Souprava dvouramenných a tříramenných hydraulických stahováků »22dílná«

KSTOOLS

- S 2 či 3 stahovacími háky
- Nízké riziko sklouznutí díky automaticky se zavírajícím ramenům
- 8 možných variant stahováku
- Velmi robustní vřeteno s indukčně kaleným závitem
- Snadné zacházení
- Speciální přístrojová ocel
- Vše v praktickém plastovém kufříku

WM číslo: 612.45.58



5.900,-

Souprava univerzálního teleskopického středového klíče na vnitřní pružiny »9dílná«

KSTOOLS

- K montáži a demontáži pružinových spirál u náprav s příčně nebo prostorově uloženými rameny
- Bezpečná demontáž a montáž bez nutnosti demontáže nápravy
- Velká úspora času
- Napíná pružinu bezpečně ve středu pružiny
- Možné použití u vozidel s velmi malými přístupovými otvory
- Držák pružin se speciální geometrií

WM číslo: 614.39.65

7.490,-



Sada HD videoskopu »5dílná«

- Světelný zdroj: 6 stmívatelných bílých mini LED diod
- Nabíjení z baterie o kapacitě 1.500 mAh
- Úhel otevření 65 °
- Rozlišení kamery 1.280 x 720
- Třída ochrany IP67
- Možnost připojení skrze USB 2.0
- Úložný prostor microSD karta
- Obsahuje: Nabíjecí kabel USB, 2GB paměťovou kartu, přepravní tašku a HD-sondu o průměru 6 mm

WM číslo: 616.20.42

4.190,-



Sonda HD videoskopu, 0°, ø 3,9 mm

KSTOOLS

- 6 mini LED svítilny s funkcí regulace jasu
- Poloměr ohybu max. 5 cm
- Připojení k HD videoskopu 550.7501

WM číslo: 616.20.43



3.900,-

Vybavený dílenský vozík

»profesionální nářadí s ochrannou izolací 1.000 V«

- Stoprocentně výsuvné zásuvky (5 nízkých, 2 spodní vysoké) s válečkovým vedením
- Pracovní deska je z kvalitního, odolného nerezového plechu
- 70 kusů nářadí, klasifikace VDE izolovaného až do 1.000 V AC (střídavé napětí)
- Snadný pohyb vozíku i při vysokém dynamickém namáhání
- Hmotnost bez nářadí 90 kg
- Rozměry 786 x 518 x 1020 mm

WM číslo: 605.13.30



56.900,-



HAZET

Sada nářadí pro hybridní a elektro vozidla, s ochrannou izolací VDE do 1.000 V

HAZET

- Společný vývoj s předními výrobci automobilů a ve spolupráci s TÜV-Süd
- Povrch s ochrannou izolací

Vysoce kvalitní kufr s kolečky:

- Se 4násobným teleskopickým prodloužením 950 -1.150 mm
- Je možné tahání nebo tlačení
- Stabilní díky širokému rozvoru kol
- Dvojitý hliníkový rám
- Odolné tabule na nářadí

Sada kromě toho obsahuje:

- 5 koncových krytek ø 10 mm a 20 mm
- - 2 výstražné štítky „Hybrid“, „Spínač Hybrid“
- 500 m uzavírací páska (šířka 50 mm)

WM číslo: 606.03.18



24.900,-

Dílenský vozík PERFORMANCEplus e10 se 164 ks izolovaného nářadí »na hybridní vozidla a elektromobily«

KSTOOLS

- Ideální souprava nářadí na hybridní automobily a elektromobily
- Pevné uspořádání nářadí díky přesnému uložení
- Izolace podle IEC 60900
- Obruba z ABS s oddily na malé díly
- Velmi pevná konstrukce z ocelového plechu s tloušťkou plechu 0,8 mm - odolnost proti kroucení
- Vysoká stabilita
- Boční stěny s čtyřhrannými otvory pro připevnění různých dílů příslušenství
- Individuální zamykání brání neúmyslnému otevření
- Centrální zamykání všech zásuvek válcovým zámkem
- Vedení zásuvek s kuličkovými ložisky
- S polyuretanovou ochranou rohů a hran
- Zásuvky se 100% vytažením
- S kovovou rukojetí na straně
- Se 2 kolečky s ø 125 mm
- Se 2 říditelnými kolečky s ø 125 mm s brzdou pojezdu a otáčení
- Průchozí upínací lišty
- Elektrostatická povrchová úprava

WM číslo: 616.20.58



89.000,-

Momentové klíče

HAZET

- Momentové klíče s ochrannou izolací pro práci pod napětím a v blízkosti částí pod napětím až do 1000 V AC a 1500 V DC
- Normy DIN EN ISO 6789-2:2017, DIN 3120, ISO 1174-1, IEC 60900:2018
- Čtyřhran 10 mm / 3/8" (5108KV / 5109KV) a 12,5 mm / 1/2" (5121KV)
- Jemné dělení stupnice
- Zablokování proti nechtěné změně nastavené hodnoty
- Kalibrovatelné / seřizovatelné
- Vhodné i pro kontrolu zkušebních prostředků
- Nízká hmotnost pro dobrou manipulaci a práci bez únavy
- Vysoká přesnost, provozní spolehlivost a dlouhá životnost
- Profesionální vybavení pro elektrikáře, servis elektromobilů apod.



WM číslo	Čtyřhran	NM	Cena
605.12.78	3/8"	2 - 10	7.490,-
605.13.04	3/8"	5 - 25	7.690,-
605.13.18	1/2"	20 - 120	7.900,-

Sada izolovaného nářadí pro hybridní automobily nebo elektromobily »43dílná«

KSTOOLS

- Izolace podle IEC 60900
- V kvalitním hliníkovém kufříku
- Speciální nástrojářská ocel

WM číslo: 611.88.87



12.900,-

Souprava plochých klíčů s ochrannou izolací »18dílná«

KSTOOLS

- Izolace podle IEC 60900
- Svěrná čelist zahnutá o 15°
- Slitina chromu a vanadu
- V pevném umělohmotném kufříku
- Velikost klíče 7 - 24 mm

WM číslo: 616.20.56



6.900,-

Sortiment
šestihřanných šroubů

- ISO 4017
- 8,8 pozinkováno

WM číslo: 484.70.75

FUCHS+SANDERS
VERBINDUNGSTECHNIK

890,-

Sortiment
samořezných šroubů

- Černý pozink DIN 7981

WM číslo: 484.70.42

FUCHS+SANDERS
VERBINDUNGSTECHNIK

990,-

Příklepová aku vrtačka 18 V + sada bitů

- Kompaktní bezuhlíková příklepová vrtačka
- Vhodná pro práci na těžko dostupných místech
- Max. utahovací moment 60 Nm
- 13mm kovové rychloupínací sklíčidlo

Rozsah dodávky:

- 1x kufřík
- 1x akumulátor 18 V 4 Ah
- 1x akumulátor 18 V 2 Ah
- 1x nabíječka pro 12 / 14 / 18 V
- 1x 32dílný kompaktní set bitů

WM číslo: 688.05.00

8.267,-

Milwaukee
Nothing but HEAVY DUTYSada bitů
»Shockwave, 33dílná«

- Bity šroubováků odolné proti nárazu

Obsahuje:

- 1x PH1 / 2x PH2 / 1x PH3, 2x PZ1
- 3x PZ2 / 2x PZ3, 2x TX10 / 2x TX15 / 3x TX20
- 2x TX25 / 2x TX30 / 1x TX40 / 1x TX50, délka 5 x 50 mm
- 1x PH2 / 1x PZ2, 1x TX15 / 1x TX20 / 1x TX25
- 3x nástrčný klíč 48mm, 1x hlavice Hex 7 mm, 1x Hex 8 mm, 1x Hex 10 mm
- Nárazuvzdorný magnetický držák bitů, délka 60 mm

WM číslo: 688.04.67



690,-

Dílečná montážní
skříň »PKW«

- RAL 7016
- Kompletní výbava

Obsahuje:

- 16.554 dílů splňujících normy DIN a jiné standardy
- 8 šuplíků + dveře
- 4 skládací police
- 20 regálových polic + 50 příček

WM číslo: 484.15.03



49.000,-

Dílečná montážní
skříň »LKW«

- Vybavena 14.000 díly splňující normy DIN a jiné standardy
- 4 skládací police, 24 policových boxů (RAL 7016) + 75 příček
- 8 kovových šuplíků
- Rozměry: 1.950 x 920 x 420 mm

WM číslo: 484.90.19



52.000,-

Stojan
na smršťovací bužírky

Obsahuje:

- Nástěnný držák
- Nůžky pro smršťovací bužírky
- 10m smršťovací bužírku 4,8-2,4
- 10m smršťovací bužírku 6,4-3,2
- 10m smršťovací bužírku 9,5-4,8
- 10m smršťovací bužírku 12,7-6,4
- 5m smršťovací bužírku 16,0-8,0

WM číslo: 484.82.14



1.790,-

Rázový utahovák s akumulátorem »1/2«

- 18 V
- Max. utahovací moment 1.356 Nm
- 4 rychlosti
- Max. povolovací moment 1.898 Nm
- ONE-KEY™ aplikace pro maximální přizpůsobení uživateli

Rozsah dodávky:

- 2x akumulátor 18 V / 5 Ah
- 1x nabíječka
- Odolný kufřík

WM číslo: 688.05.05

15.767,-

Milwaukee
Nothing but HEAVY DUTY

Rázový utahovák s akuulátorem »1«

- Překonává srovnatelné 1" rázové utahovány
- Max. utahovací moment 2.034 Nm
- Max. povolovací moment 2.440 Nm
- Až 1.600 ot/min-1 / 2.450 IPM
- 4 rychlosti
- Obsahuje 2x akumulátor 8,0 Ah, nabíječku a odolný kufřík

WM číslo: 688.03.85

21.438,-

Milwaukee
Nothing but HEAVY DUTY

Ofukovací pistole »Vario P«

- Přesné měření stlačeného vzduchu
- Žádné studené ruce díky plně plastovému držadlu
- Zvláště pro citlivé povrchy
- Odnímatelná gumová čepečka na špičce trysky

WM číslo: 686.00.34

379,-

schneider
airsystemsSada držáků
kabelových svazků

- Odolná konstrukce z ocelového plechu
- Práškově lakováno v antracitově šedé barvě RAL 7016

Obsahuje:

- 100 ks - 100 x 2,5 černá
- 100 ks - 140 x 3,6 černá
- 100 ks - 200 x 4,8 černá
- 100 ks - 300 x 4,8 černá
- 100 ks - 368 x 4,8 černá

WM číslo: 158.26.16

990,-



Sada šroubů »PKW«

- 2.500dílná sada
- Součástí jsou matice, šrouby, podložky, podložky blatníku, pružinové podložky a pojistné matice

WM číslo: 480.91.20

2.090,-

FUCHS+SANDERS
VERBINDUNGSTECHNIK

Úhlová bruska

- 125 mm / 1.000 W
- 2,5m napájecí kabel
- Kotouče FIXTEC

WM číslo: 688.04.00

1.990,-

Milwaukee
Nothing but HEAVY DUTYSpirálová hadice na stlačený
vzduch včetně připojení

- Délka hadice 7,5 m
- S otočnými klouby na spojích
- Namontovaná rychlospojka (pouze SSL-SK) a zástrčka
- Dlouhá životnost a konstantní proudění vzduchu díky ochraně proti zalomení
- Úspora místa díky malému průměru cívky
- Obzvláště odolný proti oděru a vysoce elastický
- Při zalomení nedochází k trvalému zúžení průřezu

WM číslo: 317.79.39

890,-

schneider
airsystems

Tlaková vakuová pumpa »Silverline Automotive«

- Pro diagnostiku a nastavení podtlakových a tlakových komponent
- Pro odvodu vzduchu, výměnu, odvodnění a sběr kapalin
- Spouští jedním prstem pro uvolnění podtlaku / tlaku
- Obsahuje odolný a přesný indikátor tlaku
- Obsahuje sadu příslušenství »Bremse«
- Vše v kufříku

Technické údaje:

- Čerpací kapacita 13 cm³ na pákový kladkostroj
- Max. podtlak 0,85 bar
- Max. tlak 4 bar

WM číslo: 678.00.31



3.590,-

Sada adaptérů

Toto pouzdro obsahuje čtyři hliníkové brzdové adaptéry s mosaznou vsuvkou pro nástrčné spojky podle norem DIN.

Rozsah dodávky:

- 1x adaptér E20 úhlový (otáčivý)
- 1x adaptér G75
- 1x adaptér B34/35, V40
- 1x univerzální adaptér s uchycením řetězu U100
- 1x červený umělohmotný kufřík

WM číslo: 677.01.18



3.290,-

Sada adaptérů

Toto pouzdro obsahuje pět hliníkových brzdových adaptérů s mosaznou vsuvkou pro nástrčné spojky podle norem DIN.

Rozsah dodávky:

- 1x adaptér B34/35, V40
- 1x adaptér BJ33
- 1x adaptér BJ30
- 1x adaptér B36
- 1x adaptér E20 G
- 1x červený umělohmotný kufřík

WM číslo: 677.01.72



3.900,-

Sada klíčů k povolení poškozených matic kol

- Obsahuje tři sady: WZ1044N/WZ1046/WZ1047

Sada WZ1044N:

- Klíče 8 - 17 mm

Sada WZ1046:

- 2 mm, 6hrann 1/4" / 2,5 mm, 6hrann 1/4" / 3 mm, 6hrann 1/4" / 4 mm, 6hrann 1/4" / 5 mm, 6hrann 1/4" / 6 mm, 6hrann 1/4" / 7 mm, 6hrann 3/8" / 8 mm, 6hrann 3/8"

Sada WZ1047:

- T10 6hrann 1/4" / T15 6hrann 1/4" / T20 6hrann 1/4" / T25 6hrann 1/4" / T27 6hrann 1/4" / T30 6hrann 1/4" / T40 6hrann 1/4" / povolovací klíč

WM číslo: 610.13.45



2.390,-

Šroubový extraktor příčného ramene

- S touto sadou nástrojů lze šrouby při montáži modelů VW / Audi vytahovat z hliníkových víceprvkových náprav
- Značná úspora času: doba jedné operace trvá přibližně 15 minut

WM číslo: 633.06.13



8.190,-

Čistič pistole »Z-020RS Tornador BLACK«

- Silnější impuls, větší výkon, lepší čištění
- Integrovaný regulátor stlačeného vzduchu
- Integrovaná kloubová vsuvka
- Ergonomický tvar, nízké vibrace, tepelně izolovaná rukojeť
- Vhodné pro 2,2kW 240 V pístové kompresory
- Navrženo pro dlouhodobé profesionální použití

WM číslo: 685.05.81

2.690,-



Orbitální leštička »Tornador PH21«

- Výkonná elektrická leštička
- 2mm výkmit
- Plynulé ovládání rychlosti
- 10m napájecí kabel

WM číslo: 685.01.71



5.690,-

Přístroj na měření tloušťky laku

Technické údaje:

- Automatické rozpoznávání kovů
- Hi/Lo předvolba
- Funkce MAX/MIN
- Rozsah měření 0-1000 µm / 0-40 mils
- Zdroj napájení: 9V baterie
- Automatické vypnutí při nečinnosti

WM číslo: 678.11.41



2.590,-

Prostřihovač na plech

- Upevňovací zařízení téměř pro každou vrtačku - snadné řezání plechu
- Řezá nejvyšší poloměry až 12 mm
- Řezací hlavu lze snadno a rychle nastavit bez demontáže

Technické údaje:

- Ocel (St 37 a pozinkovaná ocel) od 0,1 do 2,0 mm
- Nerezová ocel (VA, V2A, V4A) od 0,1 do 1,2 mm
- Lehké kovy: hliník nebo hořčík od 0,1 do 2,0 mm
- Těžké kovy: olovo, chrom, měď, zinek nebo cín od 0,1 do 2,0 mm
- Slitiny jako bronz či mosaz od 0,1 do 2,0 mm
- Syntetické kompozity, plexisklo od 0,1 do 2,0 mm

WM číslo: 685.88.08



3.690,-

Indukční ohřívač

- Mobilní a flexibilní
- Nahřívá součásti na teplotu přesahující 800 °C
- Ideální pro uvolnění zrezivělých a zadřených spojů
- Komplet se spirálou 19 mm / 220 mm, 23 mm / 220 mm, flexibilní spirálou a podložkou

WM číslo: 685.85.70



11.900,-

Stacionární stahovák pružin

- Není vyžadováno žádné další příslušenství
- Vhodný univerzálně pro vzpěry pružin a tlumičů
- Žádné poškození těla tlumiče
- Pro obsluhu je potřeba jednoho pracovníka
- Max. zatížení 15.000 N
- Disk pružiny o průměru 125 - 220 mm
- Rozpětí 570 mm

WM číslo: 620.09.72

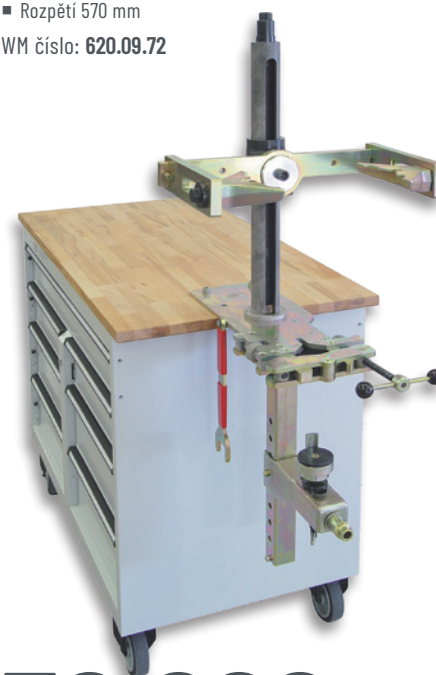

52.000,-

Demontážní kleště na výfukové gumy

- Univerzální
- Velmi přesné

WM číslo: 620.09.79



690,-

Vzduchová hadice »FS 10/12«

- Flexibilní hadice z hybridního polymeru
- Délka hadice 12 m, výrazná barva
- Max. tlak 20 bar
- Obsahuje rychloupínací spojku a zásuvku
- Nevytváří ucpávací spirály
- Odolné vůči mastnotám a oděru
- Vysoká odolnost a extrémní flexibilita

WM číslo: 686.03.47



790,-

monochrom

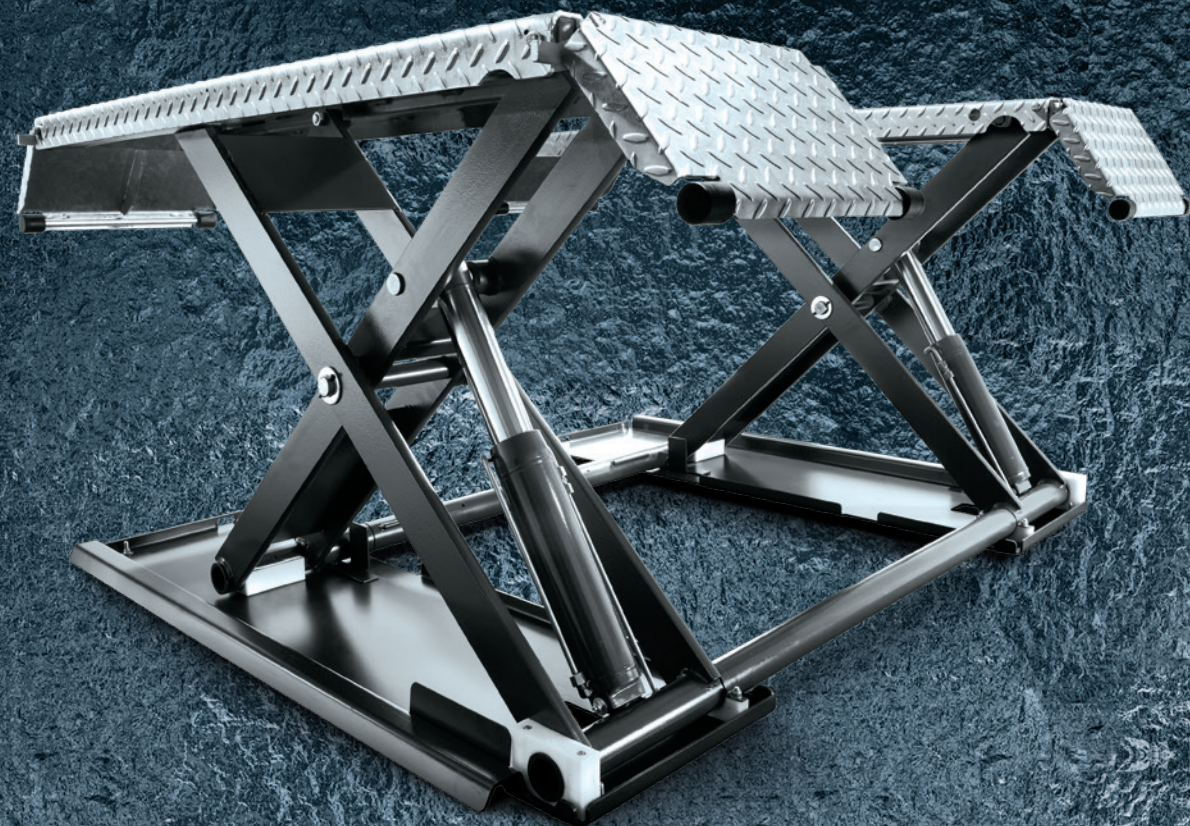

ZARUČENÁ KVALITA PRO VÁŠ SERVIS



monochrom – značka pro vysoce kvalitní a inovativní dílenské vybavení.

Více informací naleznete na www.monochrom.wm.de



repstar



DŮVĚRA PODPOŘENÁ KVALITOU!

Široký sortiment produktů Repstar vás podrží v jakékoli situaci.
Vysoká kvalita a skvělá cena jsou parametry, které definují značku Repstar.

Nechcete ustoupit na kvalitě ale potřebujete snížit náklady?
Spolehněte se na Repstar v sortimentu náhradních dílů, chemie, olejů, chladících kapalin, žárovek,
akumulátorů, lakýrnických potřeb a vybavení autoservisu.



Sada brzdových destiček  **BOSCH**
Technik fürs Leben

- Místo instalace přední náprava
- Použití pro vozy Audi / Seat / Škoda / VW
- Srovnávací číslo: 1E0 698 451

WM číslo: **531.09.48****420,-****Olejevý filtr**

- Použití pro vozy Audi / VW
- Srovnávací číslo: 03L 115 562

WM číslo: **539.02.25****89,-****Tyč/vzpěra stabilizátor**

- Místo instalace přední náprava oboustranná
- Použití pro vozy Audi / Seat / Škoda / VW
- Srovnávací číslo: 1K0 411 315 B

WM číslo: **389.96.89****269,-****Montážní nářadí**

- Určeno pro montáž řemenů Stretch Fit™
- Obsahuje tři šrouby pro opravu nářadí na řemenici
- Dodáváno v robustní plastové krabičce
- Použití pro vozy BMW / Citroen / Fiat / Ford / Mazda / MB / Peugeot / Volvo

WM číslo: **942.80.01****1.190,-****Sada rozvodového řemene + vodní pumpa**

- Použití pro vozy Audi / Seat / Škoda / VW

WM číslo: **942.02.36****3.190,-****Sada rozvodového řemene**

- Použití pro vozy Alfa / Opel / Saab
- Srovnávací číslo: 1606314

WM číslo: **942.22.50****1.390,-****Jednoduchý tester turbodmychadla**

- Testování pomocí řídicího ventilu, vakuové pumpy a vakuové jednotky
- Rychlé a efektivní
- Nezávislé na OBD

WM číslo: **306.80.70****1.590,-****Turbodmychadlo**

- Použití pro vozy Audi / Seat / Škoda / VW od roku výroby 2004
- Srovnávací číslo: 03C145701F

WM číslo: **306.02.04****15.900,-****Sada rozvodového řetězu**

- Použití pro vozy Audi / Seat / Škoda / VW
- Srovnávací číslo: 03C 109 158 A

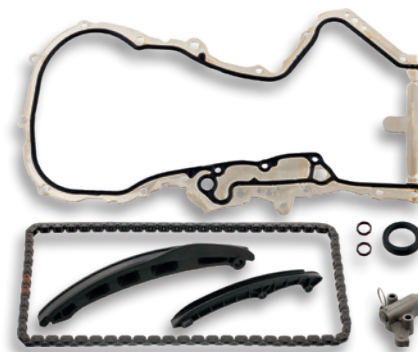
WM číslo: **324.18.13****2.190,-****Hydraulická pumpa »Lenker«**

- Použití pro vozy Nissan / Opel / Renault
- Srovnávací číslo: 4414166

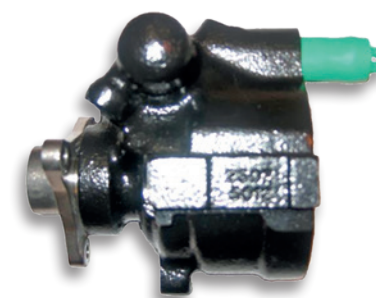
WM číslo: **399.07.12****2.090,-****Vodní pumpa**

- Použití pro vozy Chevrolet / Opel
- Srovnávací číslo: 4414166

WM číslo: **326.00.97****1.340,-****Zdvihátko ventilu**

- Použití pro vozy CT / PEU / Kia / Mercedes-Benz / Nissan

WM číslo: **324.15.51****99,-**

Čep nápravy »zavěšení kol«

- Použití pro vozy Seat / Škoda / VW
- Se šrouby

1.900,-

WM číslo	Místo instalace	Srovnávací číslo
388.30.80	Vlevo	600 199 293 D
388.30.81	Vpravo	600 199 294 D



AIC
Germany
Automotive Components

Sada rozvodového řetězu

- Použití pro vozy Audi / Seat / Škoda / VW
- Řetěz uzavřený
- 130člankový řetěz

WM číslo: 970.22.24

12.900,-



iwis
antriebsysteme
wir bewegen die welt

Tlumič

- Místo instalace zadní náprava
- Použití pro vozy Seat / Škoda / VW
- Srovnávací číslo: 1K0 513 029 MC

WM číslo: 394.37.35

1.190,-



SACHS

Doporučené příslušenství
Servisní KIT

WM číslo: 393.17.48

390,-



Olejevá vana

- Použití pro vozy BMW
- Srovnávací číslo: 24 11 7 624 192

WM číslo: 497.01.79

1.190,-

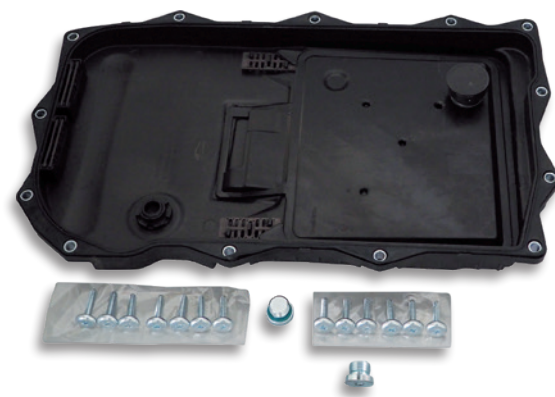

AIC
Germany
Automotive Components

Sada rozvodového řetězu

- Použití pro vozy Audi / Seat / Škoda / VW
- Řetěz uzavřený
- 130člankový řetěz

WM číslo: 970.22.25

10.900,-



iwis
antriebsysteme
wir bewegen die welt

Tažné zařízení »odnímatelné«

- Použití pro vozy VW Tiguan od roku výroby 04.2016

WM číslo: 342.03.62

6.090,-

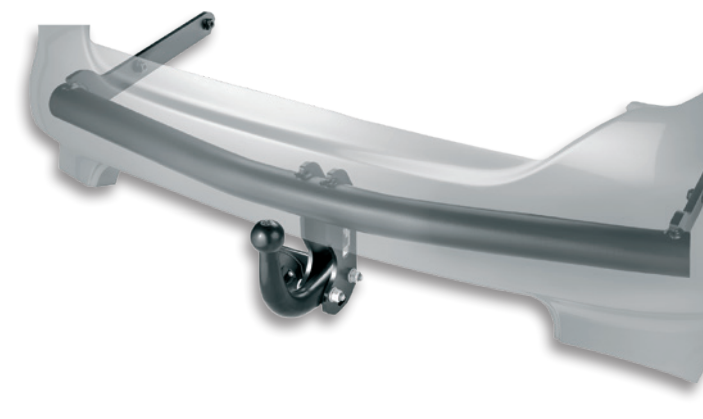

westfalia
AUTOMOTIVE

Doporučené příslušenství
Tester pro zásuvku AHK

- V tašce na zip, včetně krátkého adaptéru 7/13P

WM číslo: 333.99.89

3.490,-

Sada nástrčných klíčů
»vypouštěcí šroub oleje«

HERTH+BUSS

Obsahuje:

- S rukojetí ve tvaru T a výměnnými nástrčnými klíči pro nejběžnější plastové vypouštěcí zátky oleje
- 3x BMW 11 13 7 605 018
- 3x Ford 1 871 598 / Citroen / Peugeot 98 014 447 80
- 3x Ford 2 072 363 / 1 830 727
- 3x Audi / Seat / Škoda / VW 06L 103 801

WM číslo: 388.99.10



990,-

Sada odvodušňovacích šroubů
na brzdové třmeny

QUICK BRAKE®

■ 75dílná

WM číslo: 449.02.88

580,-

Obsahuje:

Množství	Označení	Klíč	Délka	Závit
5x	Odvzdušňovací šroub / ventil	9	41,5 mm	M8 x 1,25
5x	Odvzdušňovací šroub / ventil	10	34 mm	M10 x 1,0
5x	Odvzdušňovací šroub / ventil	7	29 mm	M6 x 1,0
5x	Odvzdušňovací šroub / ventil	11	29,9 mm	M10 x 1,0
5x	Odvzdušňovací šroub / ventil	7	21,7 mm	M7 x 1,0
5x	Odvzdušňovací šroub / ventil	7	30,5 mm	M7 x 1,0
5x	Odvzdušňovací šroub / ventil	7	38,3 mm	M7 x 1,0
5x	Odvzdušňovací šroub / ventil	8	24,5 mm	M8 x 1,25
5x	Odvzdušňovací šroub / ventil	10	31 mm	R" x 24 UNF
5x	Odvzdušňovací šroub / ventil	10	36,7 mm	R" x 24 UNF
5x	Odvzdušňovací šroub / ventil	8	28 mm	D" x 24 UNF
20x	Uzavírací / ochranný kryt	-	-	-



Více informací
naleznete
v katalogu repdoc
sekce ke stažení
„PDF katalog“

Sortiment »vypouštěcí zátky oleje
a těsnící kroužky«

■ 308dílná

WM číslo: 456.90.01

1.490,-

Obsahuje:

Množství	Označení	Popis
15x	Těsnící kroužek	10 x 21 x 2,1 CU A
10x	Těsnící kroužek	11 x 17,5 x 3 CU PR
15x	Těsnící kroužek	12 x 15,5 x 1,5 AL A
15x	Těsnící kroužek	12 x 16 x 1,5 CU A
25x	Těsnící kroužek	12 x 17 x 1,5 CU A
15x	Těsnící kroužek	12 x 24 x 1,5 NBR
15x	Těsnící kroužek	13 x 22,4 x 3 ACM PR
15x	Těsnící kroužek	14 x 20 x 1,5 AL A
25x	Těsnící kroužek	14 x 20 x 1,5 CU A
15x	Těsnící kroužek	14 x 20 x 2 CUW C
15x	Těsnící kroužek	14,5 x 22 x 2 NYL A
15x	Těsnící kroužek	16 x 22 x 1,5 CU A



FA
FISCHER AUTOMOTIVE

Sortiment spojek
výfukového potrubí
»standard«

FA
FISCHER AUTOMOTIVE

- 17dílná
- 8 různých velikostí

WM číslo: 377.95.35



1.290,-

Obsahuje:

Množství	Rozměry
2x	50 x 90 mm
1x	38 x 95 mm
1x	60 x 95 mm
2x	43 x 125 mm
2x	45 x 125 mm
3x	50 x 125 mm
5x	55 x 125 mm
1x	60 x 125 mm

Montážní sada »pro opravy DPF«

- 1x krabice se sortimentem
- 1x závitník o průměru 25 mm
- 1x adaptér na děrovku
- 6x opravné připojení o průměru 28 mm s vnitřním závitem M14 x 1,5
- 5x opravné připojení o průměru 21 mm s vnitřním závitem M14 x 1,5
- 5x spojovací šroub M14 x 1,5
- 5x opravné připojení M14 x 1,5
- 5x převlečná matice M14 x 1,5
- 2x ochranný šroub při svařování / zátka
- 2x ochranné víčko při svařování / pojistná matice

WM číslo: 367.99.70



4.290,-

Montážní sada »pro opravy DPF«

- 1x adaptér na děrovku
- 1x závitník o průměru 25 mm
- 6x opravné připojení o průměru 21 mm s vnitřním závitem M16 x 1,5
- 6x opravné připojení o průměru 24 mm s vnitřním závitem M16 x 1,5
- 6x opravné připojení o průměru 28 mm s vnitřním závitem M16 x 1,5
- 1x ochranný šroub
- 1x ochranné víčko při svařování / pojistná matice
- 6x opravné připojení M14 x 1,5 pro trubice o průměru 8 mm s fezacím kroužkem
- 6x opravné připojení M14 x 1,5 pro lemování typ F
- 6x opravné připojení M14 x 1,5 pro plochou přírubu
- 1x krabice se sortimentem

WM číslo: 367.99.71



4.290,-

Přídavné pružiny



- Rychlá a snadná montáž
- Vysoká kvalita ověřena nizozemskou RDW a německou TÜV
- Záruka na dobu životnosti vozu
- Přehledný návod montáže
- Možnost kombinovaného prodeje s tažnými zařízeními a nosiči kol
- Použití pro vozy Audi / BMW / Škoda / Seat
- Použití pro vozy Volkswagen Golf V+VI, Golf Plus, Tiguan (N.), Touran (IT.), Sharan (7N.), Passat (3C., 365)

WM číslo: 350.02.90



2.590,-

Olejové filtry



WM číslo	Označení	Použití	Srovnávací číslo	Cena
960.27.90	Olejový filtr	Audi / Seat / Škoda / VW	03L 115 562	109,-
960.28.34	Olejový filtr	Chrysler / Fiat / Ford / VAG	045 115 466	89,-
960.00.95	Olejový filtr	VW Golf VII, upl., Tiguan	04E 115 561	109,-
960.35.02	Olejový filtr	Seat / VW	030 115 561 AB	85,-
960.35.16	Olejový filtr pro TFSI motory	Audi A1, A3 / VW Polo (6R), Golf V	03C 115 561 D	145,-

Katalyzátor »certifikace Modrý anděl«



- Rozdělovač, katalyzátor
- Použití pro vozy Seat Ibiza V / Škoda Fabia, Roomster / VW Polo 9N od r. v. 2005, s motory 1,2 l
- Srovnávací číslo: 03E 253 020 QX

WM číslo: 368.20.20



5.900,-

Spirálové pružiny



- OEM kvalita
- Šletá záruka od data instalace nebo 60 000 km při výměně v párech, podle toho, čeho je dosaženo dříve
- Nejvyšší kvalita produktů s největším možným pokrytím trhu



NOVĚ
V SORTIMENTU
WM

WM číslo	Použití	Místo instalace	Cena
939.20.51	Ford Fiesta VI od r. v. 2008	Přední náprava	490,-
939.22.71	Opel Corsa D od r. v. 2006	Přední náprava	490,-
939.40.75	VW Golf V	Přední náprava	520,-

Sada řemenice »kliková hřídel«



- Použití pro vozy VW
- Srovnávací číslo: 074 105 251 AC

WM číslo: 460.04.24



2.190,-

Sada na výměnu oleje



- Automatická převodovka

WM číslo: 408.50.31

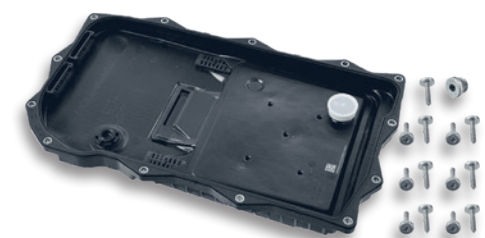

1.540,-

Sada šroubů pro vypouštění oleje



WM číslo	Použití	Srovnávací číslo	Cena
460.03.77	Audi / Ford / Seat / Škoda / VW	N90813201	48,-
460.03.51	Opel / Peugeot / Renault	04418098	75,-
460.03.72	Chrysler / Mercedes / VW	A1119970330	56,-
460.11.02	Citroen / Honda / Hyundai / KIA / Mitsubishi / Suzuki	251221010	79,-

Sortiment tmelů



WM číslo	Označení	Objem	Cena
430.00.11	Odstraňovač těsnění	300 ml	139,-
430.00.12	Silikonový tmel Reinzosil	200 ml	349,-
430.02.13	Silikonový tmel Reinzosil	70 ml	159,-
430.00.13	Silikonový tmel Reinzoplast	80 ml	139,-

Olejový filtr **MAHLE**

- Použití pro vozy Audi / Seat / Škoda / VW
- Srovnávací číslo: 030 115 561 AD

WM číslo: 312.34.37



99,-

Diagnostický nástroj
na turbodmychadlo

- Tlumený tlakoměr
- Pokyny v papíře odolném proti oleji
- Kufřík na nářadí
- Osvědčená kvalita značky HAZET

WM číslo: 306.17.95



3.190,-

Napínací kladka,
žebrovaný klínový řemen

- Použití pro vozy Audi / Seat / Škoda / VW
- Srovnávací číslo: 038 903 315 AG

WM číslo: 461.50.77



549,-

Sada ložisek kol **NTN SNR**

- Použití pro vozy Audi / Seat / Škoda / VW
- Srovnávací číslo: 1K0498621

WM číslo: 416.04.15



1.490,-

Sada kloubů,
hnací hřídel

- Místo instalace na straně kola
- Použití pro vozy Audi / Seat / Škoda / VW
- Srovnávací číslo: 1K0 498 099 B

WM číslo: 402.00.21



1.390,-

Sada univerzálních
manžet

- 12 ks univerzálních manžet
- Vč. tuhu a stahovacích spon

WM číslo: 465.90.33



1.590,-

Montážní nářadí
manžety řízení

- Pneumatický rozpínací nástroj
- Žádné odstranění spoje s konstantní rychlostí z hřídele / otevření měchu s vnějším průměrem 15 mm

WM číslo: 950.80.03



2.900,-

Výfukové potrubí

- Použití pro vozy VW T5 2,5 I TDI s rokem výroby 2003-2010
- Srovnávací číslo: 070 253 017 A

WM číslo: 499.00.48



7.690,-

Pružina podvozku **LESJÖFORS**

- Místo instalace zadní náprava
- Použití pro vozy VW Golf V, VI
- Srovnávací číslo: 1K0 511 115 BC

WM číslo: 529.24.73



450,-

Montážní sada
pro spojku / setrvačnick
»Basis«

- Základní sada nástrojů jako základ modulárního systému
- Obsahuje část přípravku, která je obvykle vyžadována u všech dvouspojkových převodovek

WM číslo: 470.90.06



11.900,-

Montážní sada setrvačnick
»VW«

- Pro montáž, demontáž a seřízení DSG-převodovek typu OAM u vozů VW
- Lze kombinovat se sadou nástrojů »Basis«

WM číslo: 470.90.07

13.900,-

Spojková sada »repsetPro«

- Použití pro vozy VW Transporter T5, T6

WM číslo: 470.48.38



5.190,-

Sada ložisek kol

- Místo instalace přední náprava
- Použití pro vozy Audi A3, TT / Seat Leon / Škoda Octavia / VW Golf VI
- Srovnávací číslo: 8J0 598 625

WM číslo: 416.29.05

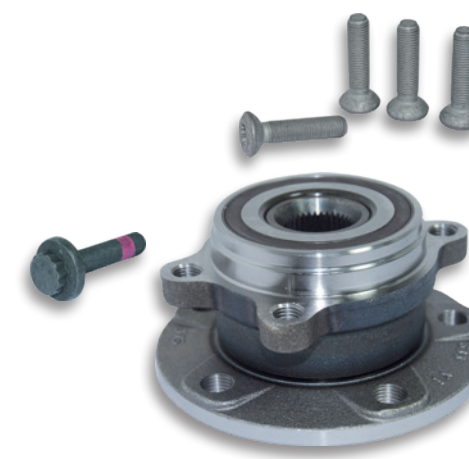

1.340,-

Sada na opravu převodovky,
souprava ložisek »GearBOX«

- Pro manuální převodovky
- Použití pro vozy Audi / Seat / Škoda / VW

WM číslo: 428.90.02



3.149,-

Hydraulická pumpa

- Profil náboje: trojúhelník, hydraulický
- Pracovní tlak: 110 bar, BMW

WM číslo: 399.20.02



4.190,-

Brzdová kapalina »DOT4-ESP«

- Ideální pro vozy s elektrickým brzdovým systémem
- Třída EURO 6
- Suchý bod varu 269 °C
- Mokvý bod varu 171 °C

WM číslo	Objem	Cena
925.00.62	5 l	490,-
925.10.00	20 l	1.890,-



Montážní sada na filtr pevných částic, spojovací hadice



- Pro vozidla s tovární verzí filtru pevných částic
- Místo instalace: mezi filtrem pevných částic a snímačem diferenčního tlaku
- Vš. svorky hadice, připojovacího kabelu a ochrany proti kunám
- Délka hadice 1 m
- Průměr připojení tlakového potrubí 5 mm / 6,5 mm

WM číslo: 367.99.01



990,-

Měchy »vzduchové odpružení«



- Připojení ke značkovým vzduchovým hadicím bez předchozí úpravy
- Použití pro vozy BMW 5. generace F07 / F11
- Srovnávací číslo: 37106781827

WM číslo: 940.01.14



3.490,-

Elektrické plnicí a odvzdušňovací zařízení »FB 30SR«



S integrovaným elektrohydraulickým čerpadlem pro odsátí použité brzdové kapaliny.

Technická data:

- Pro nádoby s brzdovou kapalinou od 5 do 30 l
- Obsluha jedním mechanikem
- Inteligentní technologie s automatickým kontrolním mechanismem
- Nastavitelný pracovní tlak 0 – 3,5 bar
- Automatické vypnutí přístroje při nízké hladině brzdové kapaliny v nádobě
- K testování těsnosti brzdové soustavy
- Vhodné pro všechny hydraulické brzdové systémy ABS, EDS, ESP, SBC
- Speciální pulzní čerpadlo umožňuje kompletní a precizní propláchnutí a odvzdušnění brzdového systému

Rozsah dodávky:

- Zařízení pro výměnu brzdové kapaliny

Navíc v dodávce:

- Záchytná nádoba
- Připojný adaptér č. 20 na vyrovnávací nádržku
- 3x gumový kónus

WM číslo: 445.00.57



25.900,-

Odvodová a deaktivovaná jednotka na brzdovou kapalinu



- Sbírá starou brzdovou kapalinu
- Ekonomická likvidace použité brzdové kapaliny
- Jednoduché vyprazdňování plných sběrných nádob
- Šetří životní prostředí
- Objem 220 l

WM číslo: 445.09.12



6.290,-

Sady brzdových destiček a kotoučové brzdy



- Použití pro vozy Audi / Seat / Skoda / VW



WM číslo	Popis	Místo instalace	Srovnávací číslo	Cena
955.01.27	Sada brzdových destiček, kotoučová brzda	Přední náprava	1J0 698 151 F	690,-
955.03.35	Sada brzdových destiček, kotoučová brzda	Zadní náprava	1J0 698 451	549,-
956.06.76	Brzdový kotouč s příslušenstvím a šrouby brzdového třmenu	Přední náprava	1J0 615 301 D	469,-
956.06.78	Brzdový kotouč	Zadní náprava	1J0 615 301	310,-

Tlumič pérování



- Místo instalace zadní náprava
- Použití pro vozy koncernu Volkswagen, VW Polo
- Srovnávací číslo: 690496116

WM číslo: 966.06.94



690,-

Doporučené příslušenství: Sada pro ochranu proti prachu

- Místo instalace zadní náprava
- Použití pro vozy koncernu VW
- Srovnávací číslo: 1J0 512 131 B

WM číslo: 966.01.60

309,-



Tyč/vzpěra »stabilizátor«



- Místo instalace: přední náprava, na obou stranách
- Použití pro vozy Opel / Saab
- Srovnávací číslo: 690496116

WM číslo: 431.02.80



180,-

Tyč / vzpěra »stabilizátor«



- Místo instalace přední náprava, na obou stranách
- Použití pro vozy Audi / Seat / Škoda / VW
- Srovnávací číslo: 600 411 315 A

WM číslo: 431.02.82



170,-

Ruční svítilno LED »Shine Exchange«



- Multifunkční svítilno
- Kapesní svítilna (5W LED / 300 LM, zaměřitelná, možnost natočení o 180 °)
- Kontrolní světlo (1W LED / 80 LM, flexibilní husí krk, zaměřitelná, magnetická hlavice)
- Díleňské světlo (6W LED / 600 LM) s TOP-LED (1 W / 100 LM, možnost natočení o 180 °)
- Systém zalomení bez nářadí

WM číslo: 147.02.34



2.240,-

Ruční svítilno LED »Shine 360«



- Vysoká svítivost až 900 lumenů
- Možnost natočení o 90 °, otočná o 360 ° kolem své vlastní osy
- Integrovaná baterie a indikátor úrovně nabití
- Obsahuje nabíječku

WM číslo: 147.02.35



1.640,-

Skříň na žárovky »kovová« PHILIPS

- 250dílná / 12 V
- Uzamykatelná
- Včetně testeru

WM číslo: 160.31.01

4.990,-

Obsahuje:

Množství	Označení	Výkon
10x	H1	55 W
10x	H3	55 W
10x	H4	60/55 W
20x	H7	55 W
10x	H7 Longlife	55 W
20x	W2 x 4,6D	1,2 W
20x	W2,1 x 9,5D	5 W
10x	W2,1 x 9,5 gelb	5 W
10x	SV8,5-8K Soffitte	5 W
20x	BA15S	21 W
10x	BAU15S gelb	21 W
10x	BAZ15D	21/4 W
20x	BAY15D	21/5 W
20x	BA15S	5 W
20x	BA15S	10 W
20x	BA9S	4 W
10x	SV8,5-8K Soffitte	10 W

Xenonová výbojka

PHILIPS

»D1S Vision«

- 85 V
- 35 W

WM číslo: 159.03.15



1.290,-

Xenonová výbojka

PHILIPS

»D2S Vision«

- 85 V
- 35 W

WM číslo: 159.03.17



990,-

Xenonová žárovka

PHILIPS

»Vision«

- 42 V / 35 W
- D3S
- Upravená teplota barev

WM číslo: 159.03.19



1.949,-

Ruční svítidlo LED »PJH10«

PHILIPS

- 100 - 1.000 lumenů
- Jasně přirozené světlo - 6.000 K
- Vydrží až 12 hodin na jedno nabití
- IK09 / IP 68

WM číslo: 147.30.02



1.525,-

Ruční svítidlo LED

PHILIPS

»HL22M«

- Dobíjecí LED světlo se snímačem pohybu
- LED pracovní světlo napájeno bateriemi (3x AAA)
- Dva přednastavené režimy svícení až 150 a 300 lumenů
- Integrovaná funkce blesku

WM číslo: 147.02.32



745,-

Žárovka »Xenon Vision«

PHILIPS

- D8S
- 42 V / 25 W
- Vhodná pro záměnu

WM číslo: 159.08.88



1.790,-

Žárovka »Longlife EcoVision«

PHILIPS

- H4
- 12 V, 60 / 55 W

WM číslo: 159.02.69



74,-

Sada žárovek »X-treme Vision Pro150«

PHILIPS

- 12 V / H4
- Až o 150 % jasnější světlo
- Sada 2 ks

WM číslo: 159.08.93



429,-

Kabinový filtr »s aktivním uhlím«

BOSCH
Technik fürs Leben

- Použití pro vozy Audi / Seat / Škoda / VW
- Srovnávací číslo: 1K1 819 653 A

WM číslo: 539.22.56



159,-

Startér

BOSCH
Technik fürs Leben

- Náhradní díl
- Výkon startéru 0,9 kW
- Využití pro vozy Citroen / Fiat / Peugeot
- Srovnávací číslo: 91 356 242

WM číslo: 138.40.23



1.590,-

Žárovka »Racing Vision GT200«

PHILIPS

- H4, 12 V, 60/50 W
- Stupňové provedení P43t-38
- ECE
- Až o 200 % jasnější světlo

WM číslo: 159.08.83



449,-

Žárovka »LongLife EcoVision«

PHILIPS

- H7
- 12 V / 55 W
- Velmi dlouhá životnost: až 1.500 h

WM číslo: 159.02.65



119,-

Žárovka H7 »Vision«

PHILIPS

- 12 V / 55 W
- O 30 % jasnější světlo

WM číslo: 159.04.96



79,-

Zapalovací svíčky

BOSCH
Technik fürs Leben

WM číslo	Označení	Použití	Cena
092.05.09	Y5KPP332	Audi / Seat / Škoda / VW	143,-
092.01.24	Z0R8SI302	Citroen / Mini / Peugeot	149,-

Žárovka »Pure Light«

BOSCH
Technik fürs Leben

- 12 V / 55 W
- H1
- Stupňové provedení P14,5s

WM číslo: 160.01.22



29,-

Žárovka »X-treme Vision Pro150«

PHILIPS

- H7 / 12 V / 55 W
- Stupňové provedení PX26d
- ECE
- Až o 150 % jasnější světlo

WM číslo: 159.08.94



590,-

Sada žárovek »Racing Vision GT200«

PHILIPS

- H7 / 12 V
- Až o 200 % jasnější světlo
- Sada 2 ks

WM číslo: 159.08.85



649,-

Žárovka »Longlife EcoVision«

PHILIPS

- H11
- 12 V / 55 W
- Dlouhá délka životnosti: až 1.500 h

WM číslo: 159.02.71



209,-

Stěrače »Aerofit«

BOSCH
Technik fürs Leben

WM číslo	KSN	Délka	Použití	Cena
122.03.27	AF462	600/475 mm	Audi A3 / VW Golf, Passat, Jetta / BMW 3, X5, X6 / MB třída A	267,-
122.02.33	AF531	530/450 mm	Renault Clio II / VW Golf, Polo / Citroen C3	325,-
122.02.35	AF552	550/400 mm	Fiat Panda (169) / Ford Fiesta V / Kia Picanto	291,-

Žárovka »H4« **OSRAM**

- 12 V, 60 / 55 W
- 200 % jasnější světlo
- Vytvoří až 150 m dlouhý světelný kužel

WM číslo: 159.09.25

**249,-**Žárovka »H7« **OSRAM**

- 12 V, 55 W
- 200 % jasnější světlo
- Vytvoří až 150 m dlouhý světelný kužel

WM číslo: 159.09.25

**329,-**Xenonová žárovka **OSRAM**

»NightBreaker® Laser D1S«

- Až o 200 % jasnější světlo
- 85 V, 35 W

WM číslo: 159.10.10

**2.159,-**

Zadní světlo »LED«

- S držákem žárovky
- Použití pro vozy VW Golf Plus, rok výroby: 12.2004-12.2013

1.790,-

WM číslo	Místo instalace	Srovnávací číslo
148.65.36	Levá zadní strana	5M0945095P
148.65.37	Pravá zadní strana	5M0945096P



Tyčové stěračů

- Bez elektromotoru
- Použití pro vozy Nissan Micra III
- Porovnávací číslo 28840AX70A

WM číslo: 176.01.92

Xenonová žárovka **OSRAM**

»Original«

- D3S
- Stupňové provedení PK32D-5
- 35 W

WM číslo: 159.11.03

**1.290,-**Sada konverzních LED diod **OSRAM**

- H7 LED Night Breaker
- Až o 220 % jasnější světlo
- Až pětinašobně dlouhá životnost

WM číslo: 159.11.11

**2.390,-**

Kondenzátor klimatizace



- S vysoušečem
- Rozměry 585 x 367 x 16 mm
- Použití pro vozy Opel Astra H, Zafira B
- Srovnávací číslo: 93178958

WM číslo: 303.23.04

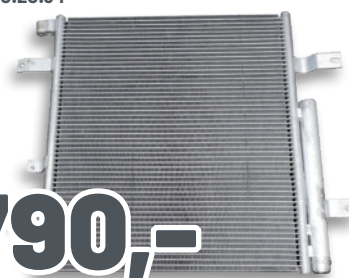
**1.790,-**

Zvedací zařízení okna

- Elektrické, bez elektromotoru
- Se šroubovací deskou
- Počet dveří: 4

439,-

WM číslo	Použití	Místo instalace	Srovnávací číslo
203.08.06	Opel Meriva A	Vzadu vlevo	5140069
203.08.07	Opel Meriva A	Vzadu vpravo	5140070

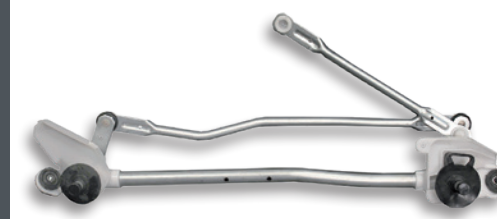
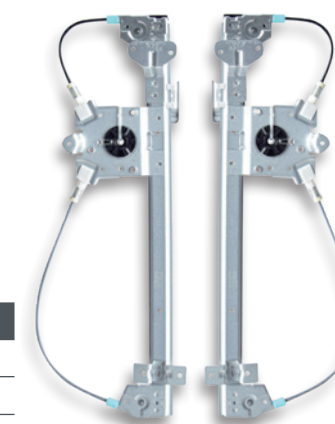
**900,-**

Žhavicí svíčka »Y1002AS«

- D-power 57

WM číslo: 098.88.88

**262,-**

IGNITION PARTS

Zapalovací cívka »U5055«

- Použití pro vozy BMW / Mini
- Srovnávací číslo: 0 148 694, 1 712 219

WM číslo: 095.02.53

**590,-**

IGNITION PARTS

Zapalovací svíčka

- Motor 1,2 T(F)SI
- Použití pro vozy Audi / Seat / Škoda / VW
- Srovnávací číslo: 03F 905 600 A

WM číslo: 097.97.15

**229,-**

IGNITION PARTS

AGR ventil



- S těsněním
- Pneumatický
- Použití pro vozy Audi A3 / Seat Ibiza III / Škoda Fabia II / Ve Golf V
- Srovnávací číslo: 038 131 501 AN, 038 131 501 S

WM číslo: 301.00.18

1.090,-

Palivové / vakuové čerpadlo



- Použití pro vozy VW Touareg, T5
- Srovnávací číslo: 070 145 209 F

WM číslo: 307.08.42

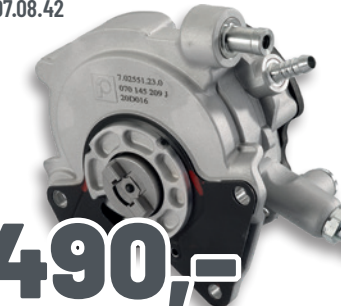
6.490,-

Rameno zadního stěrače včetně listu Mercedes-Benz



- Použití pro vozy MB třídy A (W169)
- Srovnávací číslo: A 169 820 06 44, A 169 820 17 45

WM číslo: 165.03.30

390,-

Tryska oštríkovací



- Vyhřívána
- Místo instalace: vpředu, na obou stranách
- Použití pro vozy Škoda Fabia III, Yeti / VW Golg VII, Tiguan
- Srovnávací číslo: 1T0 955 986, 5M0 955 986C

WM číslo: 141.05.84

**229,-**

Cívka, kompresor s magnetickou spojkou



- Použití pro vozy Opel Astra G/H, Zafira A/B
- Srovnávací číslo: 09118281

WM číslo: 303.00.43

**429,-**

Vodní čerpadlo oštríkovací



- Dvoupólový
- Použití pro vozy BMW / MB s rokem výroby 1992 a mladší
- Srovnávací číslo: 67 12 8 377 612, A 210 869 0821

WM číslo: 108.04.31

**229,-**

Senzor tlaku výfukových plynů



- Použití pro vozy MBW 1. - 5. model. řady
- Srovnávací číslo: 13 62 7 805 152

WM číslo: 108.03.31

**429,-**

Senzor tlaku výfukových plynů MB



- 3pólový
- Použití pro vozy Mercedes Benz třídy C (W204), GLE
- Srovnávací číslo: A 004 153 14 28, A 009 153 50 28

WM číslo: 141.49.66

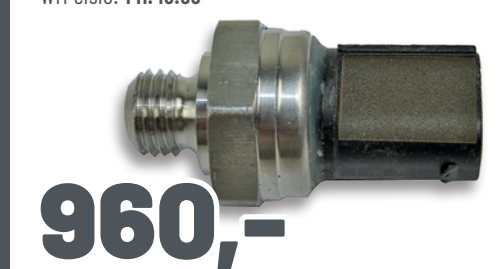
**960,-**

Ruční svítlna
»STICK LITES«

- 200lumenová ruční svítlna
- Hmotnost 52 g
- Vybavena funkcí tlumení světla (10-100 %)

WM číslo: 147.92.42

SCANGRIP
INNOVATION FROM DENMARK

354,-

Zapalovací cívka

- Použití pro vozy Audi / Seat / Škoda / VW
- Srovnávací číslo: 032 905 106 B

WM číslo: 135.81.91

BERU



1.259,-

Sada svítlen
Promo-kit

- Obsahuje 2 svítilny
- 300 lumenů
- Nastavitelný háček
- S vestavěnými magnety
- Neobsahuje nabíječku, pouze nabíjecí USB kabel

WM číslo: 147.02.37

SCANGRIP
INNOVATION FROM DENMARK

1.203,-

Sada malých svítlen
Promo-kit

- Obsahuje 3 svítilny
- Až 200 lumenů
- Ergonomická rukojeť
- Neobsahuje nabíječku, pouze 3 nabíjecí USB kabely

WM číslo: 147.02.38

SCANGRIP
INNOVATION FROM DENMARK

1.994,-

LED Lenser tužková svítlna »P4 BM«

- Technologie vyvolávající efekt »Blue Moon«
- Napájeno baterií
- Rozsah světla 25 m
- Vydrží až 8,5 h na jedno nabití
- Délka 146,5 mm
- Špičková svítlna s technologií LED / 18 lumenů
- Hmotnost 53 g

WM číslo: 257.98.16

LEDLENSER



390,-

Vyhříváný potah sedáku
»Magic Comfort MH40S«

- Dva způsoby instalace
- Dvě úrovně vytápění
- Integrovaná bederní opěrka
- Integrovaný teplotní monitor
- Vhodnost bočních airbagů otestována německou TÜV

WM číslo: 292.64.27

DOMETIC



869,-

Zapalovací svíčka

- Použití pro vozy Audi / Seat / Škoda / VW
- Srovnávací číslo: 04E 905 601

WM číslo: 082.01.82

BERU



201,-

List stěrače

- Délka 700 mm

SWF



WM číslo	KSN	Popis	Použití	Cena
171.31.06	705	S mycí tryskou	MB Actros MP4, Antos / Scania řada P, G, R, T / Volvo FH, FH16	359,-
171.29.77	703	Bez mycí trysky	MB Actros MP4, Antos / Volvo FH, FH 16	229,-

2.490,-

Zapalovací cívka

- Použití pro vozy Opel Adam, Astra, Corsa, Insignia, Meriva, Mokka, Zafira / Chevrolet Trax
- Srovnávací číslo: 128093/55 573 735

WM číslo: 135.11.00

BERU

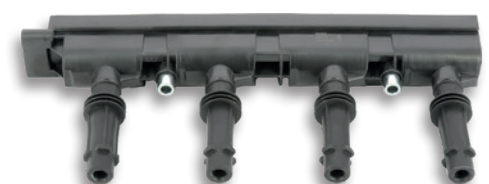

2.190,-

Systém čištění skel

- Vč. Motoru FIAT / PSA
- Použití pro vozy Opel Astra G/H, Zafira A/B
- Srovnávací číslo: 6405ER

WM číslo: 174.00.70

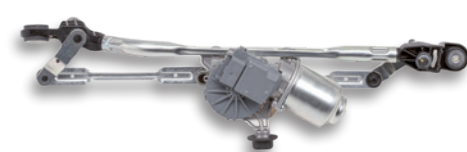
MAGNETI
MARELLI
PARTS & SERVICES

2.490,-

Zadní světlo »LED«

- Použití pro vozy VW Passat 3C5

MAGNETI
MARELLI
PARTS & SERVICES

1.900,-

WM číslo	Místo instalace	Srovnávací číslo
181.12.23	Levá zadní strana	3C9 945 095
181.12.31	Pravá zadní strana	3C9 945 096

Parkovací sensory
»beep & park«

Valeo

- Instalace možná na přední i zadní straně auta
- Senzory lze přetřít lakem
- Reproduktor s nastavitelnou hlasitostí indikuje vzdálenost k překážce měnícím se tónem
- Obsahuje 4 senzory a set kabelů

WM číslo: 145.06.08



1.490,-

Odstraňovač
pachových stop kuny

- Čisticí pěna rychle a snadno odstraňuje pachové stopy po kunách
- Používá se jako přípravné opatření před nasazením nějakého způsobu ochrany proti kunám
- Pěna nemá žádný negativní vliv na gumové a plastové díly a nenarušuje lak
- Objem 300 ml

WM číslo: 290.34.91

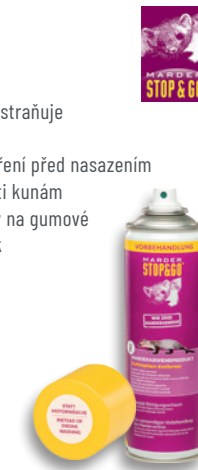

139,-

Pachový koncentrát ve spreji

- Odpuzovač lze aplikovat bodově na polštářky nebo domácí houbičky
- Účinnost a životnost odpuzovače cca 4 týdny
- Po době účinnosti je možno opět odpuzovač aplikovat
- Objem 200 ml
- 4 ks samolepících polštářků

WM číslo: 290.34.93

STOP & GO



239,-

Pachový kotouček

- Jednoduchý prostředek k ochraně proti kunám
- S praktickým háčkem pro univerzální použití
- Účinkuje nejméně 6 měsíců
- Visačka s datem expirace

WM číslo: 290.34.92

STOP & GO



199,-

Přístroj na ochranu vozidla proti kunám »7 Plus-Minus-SKT«

- Vysokonapěťové zařízení s ultrazvukem
- 12V přípojka, senzorová technologie
- 6 kontaktních desek IDT z nerezové oceli s kladným i záporným pólem
- 2 Piezo-vysokotónové reproduktory
- Vhodné k CAN sběrnicím
- Voděodolné (IP65)

WM číslo: 290.35.19

STOP & GO



3.190,-

Přístroj na ochranu vozidla proti kunám »8 Plus-Minus-SKT«

- Vysokonapěťové zařízení IDT s ultrazvukem
- Izolační výtlačná technologie (IDT) - bez integrovaného napájecího zdroje - super plochý tenký design
- Napájeno baterií
- Spotřeba energie cca. 0,4 mA
- Vydrží až 18 měsíců

WM číslo: 290.35.20

STOP & GO



3.290,-

Motorové oleje



Motorový olej »5W-30 LL«

Schválení:
 ■ Schválení MB 229.31 / 229.51 VW 504 00/507 00

Specifikace:
 ■ ACEA C3 . API SN . Porsche C30

Doporučení:
 ■ API CF . BMW Longlife-04

WM číslo	Objem	Cena
520.30.30	0,5 l	149,-
520.30.32	5 l	1.090,-
520.30.34	60 l	8.900,-
520.30.35	206 l	29.000,-

Motorový olej »5W-40«

Schválení:
 ■ VW 502 00 / 505 00 . MB-Freigabe 226.5 / 229.3

Specifikace:
 ■ Porsche A40 . ACEA A3/B4 . API SN . Renault RN 0700/0710

Doporučení:
 ■ API CF . PSA B71 2296 . Opel GM-LL-B-025

WM číslo	Objem	Cena
520.45.50	0,5 l	109,-
520.45.52	5 l	900,-
520.45.54	60 l	7.900,-
520.45.55	206 l	24.900,-

Motorový olej »0W-20«

Schválení:
 ■ VW 508 00 / 509 00

Specifikace:
 ■ ACEA A1/B1 . Porsche C20

WM číslo	Objem	Cena
520.20.00	0,5 l	159,-
520.20.02	5 l	1.290,-
520.20.03	30 l	6.590,-
520.20.04	60 l	10.900,-

Motorové oleje



Motorový olej »5W-30 LL«

Specifikace a schválení:
 ■ ACEA C3 . MB-Freigabe 229.31 / 229.51 . VW 504 00 / 507 00 . Porsche C30

WM číslo	Objem	Cena
558.02.31	1 l	229,-
558.02.32	5 l	1.020,-
558.02.34	20 l	3.690,-
558.02.35	60 l	9.390,-
558.02.36	208 l	32.900,-

Motorový olej »5W-40«

Specifikace a schválení:
 ■ API SN . ACEA, C3 . Schválení MB 229.31 . BMW Longlife-04 . Renault RN0700/0710 . Splňuje Fiat 9.55535-S2

WM číslo	Objem	Cena
558.40.30	1 l	169,-
558.40.32	5 l	759,-
558.40.33	20 l	2.690,-
558.40.34	60 l	7.790,-
558.40.35	208 l	24.900,-

Motorový olej »0W-20«

Specifikace a schválení:
 ■ VW 508 00 / 509 00

WM číslo	Objem	Cena
558.20.20	1 l	269,-
558.20.21	5 l	1.190,-
558.20.22	20 l	4.190,-
558.20.23	60 l	11.990,-
558.20.24	208 l	38.900,-

Motorové oleje



Motorový olej »SUPERTRONIC K 5W30«

Specifikace a schválení:

■ VW 504 00 / 507 00 ; BMW Longlife 04 ; Schválení MB 229.31 & 229.51 & 229.52; Porsche C30; ACEA C3 ; API SP

WM číslo	Objem	Cena
581.55.30	1 l	179,-
581.55.32	5 l	829,-
581.55.33	20 l	2.390,-
581.55.34	60 l	6.490,-
581.55.35	208 l	21.900,-

Motorový olej »HIGHTRONIC 5W-40«

Specifikace a schválení:

■ ACEA C3 . API SN/CF . Dexos2 . Fiat 9.55535-S2 . Ford WSS-M2C917-A . MB uvolnění 223.31 / 229.51 . Porsche A40 . VW 505 00 / 505 01

WM číslo	Objem	Cena
581.02.87	1 l	145,-
581.00.23	5 l	669,-
581.02.85	20 l	1.940,-
581.02.84	60 l	5.490,-
581.02.83	208 l	16.900,-

Motorový olej »SUPERTRONIC LL IV FE 0W-20«

Specifikace a schválení:

■ VW 508 00 / 509 00

WM číslo	Objem	Cena
581.20.20	1 l	239,-
581.20.23	60 l	10.490,-
581.20.24	208 l	34.900,-

Motorové oleje



Motorový olej »5W-30«

Specifikace a schválení:

■ ACEA C3 . API SN . MB uvolnění 229.31 / 229.51 . Porsche C30 . VW 504 00 / 507 00

LIQUI MOLY doporučuje tento výrobek pro vozidla, pro která jsou požadovány následující specifikace:

■ ACEA C2 (do roku 2018) . BMW Longlife-01 (do roku 2018) / FE (do roku 2018) / BMW Longlife-04 (do roku 2018) .

Fiat 9.55535-S1 / 9.55535-S3 . VW 500 00 / 501 01 / 502 00 / 503 00 / 503 01 / 505 00 / 505 01 / 506 00 / 506 01 (Motory R5 a V10 TDI před 6/2006)

WM číslo	Objem	Cena
976.08.96	1 l	279,-
976.08.97	5 l	1.270,-
976.05.82	60 l	9.790,-
976.05.84	205 l	34.700,-

Motorový olej »5W-40«

Schválení:

■ ACEA C3; API SN; Ford WSS-M2C 917-A; MB 229.31; Porsche A40; VW 502 00; VW 505 00; VW 505 01

Doporučení:

■ BMW Longlife-04 (do roku 2018); Fiat 9.55535-H2/-M2/-S2; Renault RN 0700; Renault RN 0710

WM číslo	Objem	Cena
976.09.08	1 l	233,-
976.09.09	5 l	890,-
976.05.78	20 l	3.190,-
976.05.79	60 l	7.550,-

Motorový olej »0W-20«

Schválení:

■ VW 508 00; VW 509 00

Doporučení:

■ ACEA C5; Porsche C20

WM číslo	Objem	Cena
976.03.06	1 l	350,-
976.03.07	5 l	1.670,-
976.03.08	20 l	6.090,-
976.03.09	60 l	15.990,-

Motorové oleje

repstar



Motorový olej »5W-30 LL«

Schválení pod jiným názvem:

- MB 229.51/229.31 ; VW 504 00/507 00

Specifikace:

- ACEA C3; API SN; Porsche C30

Doporučení:

- API CF; BMW LONGLIFE-04

WM číslo	Objem	Cena
597.55.55	1 l	129,-
597.55.56	5 l	569,-
597.55.57	20 l	2.249,-
597.55.58	60 l	6.490,-
597.55.59	205 l	22.490,-

Motorový olej »5W-40«

Schválení pod jiným názvem:

- BMW LONGLIFE04; MB229.31; VW 502 00/505 00/505 01; GM DEXOS2

Specifikace:

- ACEA C3; API SN; Fiat 9.55535-S2; Ford WSS-M2C917-A; MB 229.51/226.5; Renault RN0700/0710; Porsche A40

Doporučení:

- API CF; Fiat 9.55535-T2

WM číslo	Objem	Cena
597.55.90	1 l	124,-
597.55.91	5 l	569,-
597.55.92	20 l	2.150,-
597.55.93	60 l	5.490,-

Motorový olej »0W-20«

Schválení pod jiným názvem:

- VW508 00/509 00

Specifikace:

- ACEA A1/B1; Porsche C20

WM číslo	Objem	Cena
597.56.44	1 l	189,-
597.56.45	5 l	839,-
597.56.46	20 l	3.140,-
597.56.47	60 l	8.900,-
597.56.48	205 l	29.000,-

Ruční pumpa na sudy

- Pro motorovou naftu, topný olej a mazací oleje
- Pozinkovaná ocel
- Pro 50-200 l sudy
- Připojovací závit 2" AG

WM číslo: 673.02.74

490,-



rapid

Odměrná nádoba s víkem PE, 5 l

ELOS

- Materiál HDPE
- Bezpečné pro potraviny
- S ochranným krytem
- Odolné vůči olejům, kyselinám a palivům

WM číslo: 648.10.15

239,-



Motorové oleje

TBOSS



Motorový olej »5W-30 LL III«

Lze použít ve vozidlech s předpisy pro plnění v souladu s:

- BMW Longlife-04 . MB 229.51 . ACEA C3 / A3 / B4-04 . API SN / CF . Porsche C30 . VW 504 00 / 507 00

WM číslo	Objem	Cena
554.00.23	60 l	4.900,-
554.00.29	208 l	16.900,-

Motorový olej »SAE 10W-40«

Schválení:

- VW501 01; VW505 00; MB229.1

Doporučení:

- FIAT 9.55535-G2/D2 ; API SL/CF; ACEA A3/B3/B4-08

WM číslo	Objem	Cena
554.00.10	60 l	2.990,-

Motorový olej »TBO 5W-40«

Specifikace / doporučení:

- BMW Longlife 04 ; GM DEXOS 2 ; MB 229.31 / 229.51 ; Porsche A40 ; Renault RN0700 / 0710 ; API SN/CF ; ACEA C3 ; VW 502 00 / 505 01

WM číslo	Objem	Cena
554.05.40	60 l	4.190,-

Příslušenství

SONAX
MADE IN GERMANY

WM číslo	Označení	Obr.	Cena
553.67.68	Vypouštěcí kohout pro plast. barel 10 l, 25 l a 60 l	1	120,-
558.99.98	Vypouštěcí kohout pro 200 l barel	2	29,-
553.49.38	Odměrka 1 l	3	105,-
553.00.16	Konev 2 l	4	130,-

Nemrznoucí směs
»Motorcycle Coolant«

Castrol

- Splňuje požadavky na všechny vodou chlazené motory pro motocykly a skútry
- Připraven k použití, již smíchaný s nemrznoucí směsí
- Vynikající chlazení pro léto i zimu
- Vynikající ochrana proti korozi a usazeninám
- Ochrana celého chladičového systému
- Pro bezpečnost a zvýšení životnosti motoru
- Ochrana proti mrazu do -23 °C
- Objem 1 l
- Baleno po 12

WM číslo: 558.25.20



95,-

Nemrznoucí směs
do chladiče »RS13«

repstar

- Bez dusitanů, aminů, fosfátů
- Na bázi ethylenglykolu a glycerinu
- Zvláště vhodný pro hliníkové motory
- Žlutá barva
- Vhodné pro: VW TL 774 Ausf. J. (G13)



WM číslo	Objem	Baleno po	Cena
570.55.70	1,5 l	12	99,-
570.55.71	5 l	4	290,-
570.55.72	20 l	1	1.090,-
570.55.73	60 l	1	2.990,-

Nemrznoucí směs
do chladiče »RS S«
standard

repstar

- Bez dusitanů, aminů, fosfátů
- Vhodný pro litinové a hliníkové motory
- Modrá barva
- Vhodné pro: BS6580: 2010
- Standardní chladič



WM číslo	Objem	Baleno po	Cena
570.55.40	1,5 l	12	109,-
570.55.41	5 l	4	290,-
570.55.42	20 l	1	1.130,-
570.55.43	60 l	1	3.290,-
570.55.44	208 l	1	10.900,-

Demineralizovaná voda

STOCKMEIER
CHEMIE

- Určena pro technické účely
- Akumulátory, chladičové soustavy, ostřikovače



WM číslo	Objem	Baleno po	Cena
557.82.25	1 l	12	14,-
557.82.40	5 l	4	44,-
557.16.66	20 l	1	159,-
557.16.74	60 l	1	439,-
557.16.88	200 l	1	1.390,-
557.16.58	1.000 l	1	5.900,-

Nemrznoucí směs
do chladiče »RS11«

repstar

- Bez dusitanů, aminů, fosfátů
- Modrozelená barva
- Vhodné pro: MAN 324 Typ NF/Pritarder; MB 325.0; VW TL 774 Ausf. C; BMW N 600 69.0; Jenbacher TA číslo 1000-0201; Liebherr Maschines Bulle TLV 035, TLV 23009 A; MTU MTL 5048; Opel/General Motors B 040 0240; pro Porsche 924, 944, 968, 928; Saab 6901599

ŘEDĚNÍ (MÍCHÁNÍ)

Nemrznoucí směs	Díl koncentrát	Díl vody
DO -20 °C	1	2
DO -27 °C	1	1,5
DO -37 °C	1	1



WM číslo	Objem	Baleno po	Cena
570.55.80	1,5 l	12	119,-
570.55.81	5 l	4	309,-
570.55.82	20 l	1	1.249,-
570.55.83	60 l	1	3.590,-
570.55.84	208 l	1	11.990,-

Nemrznoucí směs
do chladiče »RS12+«

repstar

- Bez dusitanů, aminů, fosfátů, boritanů a silikátů
- Červená barva
- Vhodné pro: VW TL 774 Ausf. F (D/F); MB 325.3; MAN 324 Typ SNF; DAF 74002; MTU MTL 5048; Porsche od r. v. 1996 do 2010; AS 2108-2004; ASTM D 3306/4985; BS 6580: 2010; CU NA NC 956-16; AFNOR NFR 15-601; SAE J1034; SANS 1 251: 2005; SH 0521-1999

ŘEDĚNÍ (MÍCHÁNÍ)

Nemrznoucí směs	Díl koncentrát	Díl vody
DO -20 °C	1	2
DO -27 °C	1	1,5
DO -37 °C	1	1



WM číslo	Objem	Baleno po	Cena
570.55.50	1,5 l	12	114,-
570.55.51	5 l	4	299,-
570.55.52	20 l	1	1.190,-
570.55.53	60 l	1	3.390,-
570.55.54	208 l	1	11.400,-

Nemrznoucí směs
do chladiče »RS12++«

repstar

- Bez dusitanů, aminů a fosfátů
- S křemíkovým aditivním obalem
- Fialová barva
- Vhodné pro: VW TL 774 Ausf. G; MB 325.5/325.6; MAN 324 Typ Si-Oat; Cummins CES 14603; A STM D 6210

ŘEDĚNÍ (MÍCHÁNÍ)

Nemrznoucí směs	Díl koncentrát	Díl vody
DO -20 °C	1	2
DO -27 °C	1	1,5
DO -37 °C	1	1



WM číslo	Objem	Baleno po	Cena
570.55.60	1,5 l	12	119,-
570.55.61	5 l	4	309,-
570.55.62	20 l	1	1.249,-
570.55.63	60 l	1	3.590,-
570.55.64	208 l	1	11.990,-

Nemrznoucí směs do chladiče, koncentrát »G30«

GLYSANTIN

- Bezsilikátová prémiová ochrana chladiče - tam, kde se používá technologie OAT
- **Oficiálně schváleno pro:** Audi (TL 774-D/F), Bentley (TL 774-D/F), DAF (MAT 74002), Deutz (DQC CB-14), Ferrari (> 2010), Lamborghini (TL774-D/F), MAN (MAN 324 SNF), Mercedes-Benz Truck & Bus (MB schválení 325.3), Mercedes-Benz Truck & Bus (MB schválení 326.3), Mini (2007-2011), MTU (MTL 5048), Porsche (TL 774-D/F), Seat (TL 774-D/F), SETRA (MB schválení 325.3), Siemens Windkraft, Škoda (TL774-D/F), Volkswagen (VW) (TL 774-D/F)
- **Vhodné pro:** Alfa Romeo (> 2006), Aprilia, Chrysler (> 2011), Citroen (>1993), Dacia (> 2005), Daewoo, Daihatsu (> 1979), Fiat (>2005), Ford (> 1998), Fuso, Gilera, GMC, Harley-Davidson, Hitachi, Honda (> 1983), Honda Motorbike, Hyundai (> 1982), Iveco (> 01/2014), Jaguar (> 1999), Kawasaki, KIA (> 1991), KTM, Kymco, Lancia (> 2005), Land Rover (> 1998), Lexus (> 1994), Lotus (> 2000), Mitsubishi (>1982), Nissan (> 1982), Peugeot (> 1993), Peugeot Motorbike, Piaggio, Renault (> 1995), Renault Truck, Rover (> 1982), Subaru (> 1977), Suzuki (> 1981), Suzuki Motorbike, SYM, TGB, Toyota (> 1978), Triumph, Volvo Construction, Volvo Trucks (> 2006), Yamaha
- Koncentrát - nutno před použitím naředít!
- červeno-fialová barva produktu

ŘEDĚNÍ (MÍCHÁNÍ)

Nemrznoucí směs	Díl Glysantin	Díl vody	Vol.
DO -20 °C	1	2	33%
DO -27 °C	1	1,5	40%
DO -38 °C	1	1	50%

WM číslo	Objem	Baleno po	Cena
577.29.99	1 l	10	129,-
577.03.00	20 l	1	1.890,-
577.03.01	60 l	1	4.990,-
577.03.02	210 l	1	16.900,-



Nemrznoucí směs do chladiče, koncentrát »G40®«

- Prémiová nemrznoucí směs pro hybridní technologie se silikáty SI-OAT
- Oficiálně schváleno pro:** Audi (TL 774-G), Bentley (TL 774-G), Bugatti (TL 774-G), Cummins (CES 14603), Deutz (DQC CC-14), Deutz-Fahr (>04/2017), Ducati, Irizar (> 09/2016), Lamborghini (TL774-G), Liebherr (Minimum LH-01-COL3A), MAN Diesel und Turbo (BASF-CW-GLY00G40-01), MAN Truck und Bus (MAN 324 Typ SI-OAT), Mercedes-Benz Cars (MB schválení 325.6), Mercedes-Benz Cars (MB schválení 326.6), Mercedes-Benz Truck + Bus (MB schválení 325.5), Mercedes-Benz Truck + Bus (MB schválení 326.6), MTU (MTL 5048), Porsche (>2010), Seat (TL 774-G), SETRA (MB schválení 325.5), Škoda (TL 774-G), Smart (MB schválení 325.6), Volkswagen (VW) (TL 774-G)
- Koncentrát – nutno před použitím naředít!
- Červená barva produktu



ŘEDĚNÍ (MÍCHÁNÍ)

Nemrznoucí směs	Díl Glysantin	Díl vody	Vol.
DO -20 °C	1	2	33%
DO -27 °C	1	1,5	40%
DO -38 °C	1	1	50%

WM číslo	Objem	Baleno po	Cena
577.39.99	1 l	10	135,-
577.04.00	20 l	1	1.990,-
577.04.01	60 l	1	5.490,-
577.04.02	210 l	1	18.400,-

Nemrznoucí směs do chladiče, koncentrát »G48®«



- Prémiová nemrznoucí směs pro hybridní technologie
- Oficiálně schváleno pro:** 2G, Audi (TL 774-C), BMW (BMW GS 94000), BMW Motorrad (BMW GS 94000), Deutz (DQC CA-14), Deutz-Fahr (<03/2017), Eicher motory (TMTL Part No. 93183798), Fendt, Ferrari (1979-2009), Huerlimann (< 03/2017), Jenbacher (TA-Nr. 1000-0201), Lamborghini-Tractors (<03/2017), Liebherr (Minimum LH-00-COL3A), MAN (MAN 324 NF), MAN Diesel + Turbo (Liste 3.3.7), Mercedes-Benz Cars (MB schválení 325.0), Mercedes-Benz Cars (MB schválení 326.0), Mercedes-Benz Truck + Bus (MB schválení 325.0), Mercedes-Benz Truck + Bus (MB schválení 326.0), Mini (BMW GS 94000), Mitsubishi Carisma (1996-2004), Mitsubishi Colt (2004-2007), MTU (MTL 5048), MWM (0199-99-2091-9 DE), Opel (B 0400240), Porsche (< 1995), Rolls-Royce (BMW GS 94000), Saab (690 1599), Same (< 03/2017), Seat (TL 774-C), SETRA (MB schválení 325.0), Škoda (TL 774-C), Smart (MB schválení 325.0), Tesla (> 2013), Volkswagen (VW) (TL774-C), Volvo Trucks (< 2005)
- Vhodné pro:** Alfa Romeo (1976-2005), ATLAS, Bentley (1980-2005), Fiat (1982-2005), Ford (< 1997), Jaguar (1986-1999), Lada, Lancia (1976-2005), Lotus (1980-1999), Morgan, Toyota (>2015)
- Koncentrát – nutno před použitím naředít!
- Modro-zelená barva produktu



ŘEDĚNÍ (MÍCHÁNÍ)

Nemrznoucí směs	Díl Glysantin	Díl vody	Vol.
DO -20 °C	1	2	33%
DO -27 °C	1	1,5	40%
DO -38 °C	1	1	50%

WM číslo	Objem	Baleno po	Cena
577.47.99	1 l	10	135,-
577.04.80	20 l	1	1.990,-
577.04.81	60 l	1	5.490,-
577.04.82	210 l	1	18.400,-

Nemrznoucí směs »G40®« hotový mix

- Hybridní technologie OAT se silikáty (SI-OAT)
- Kombinuje výhody organických inhibitorů a silikátů pro vynikající ochranu proti korozi
- Zbarveno do růžové
- Objem 5 l
- Baleno po 4

WM číslo: 577.40.41



390,-



Nemrznoucí směs »G48®« hotový mix



- Hybridní technologie obsahující silikáty
- Obsahuje vysoce účinné inhibitory koroze pro ochranu chladicího systému
- Modro-zelené zbarvení
- Objem 1,5 l
- Baleno po 10

WM číslo: 577.80.02



160,-

Nemrznoucí směs do chladiče, koncentrát »G05®«

- Prémiová silikátová nemrznoucí směs ideální pro historické vozy
- Oficiálně schváleno pro:** Chrysler (MS-9769), Deutz-Fahr (< 03/2017), Dodge (<2010), Ford (North America) (WSS-M 97B51-A1), Huerlimann (< 03/2017), JCB (STD00088), Jeep (< 2010), John Deere (JDM H24), Lamborghini-Tractors (< 03/2017), MTU (MTL 5048), Same (< 03/2017)
- Zvláště kompatibilní s litinovými motory
- Koncentrát – nutno před použitím naředít!
- Žlutá barva produktu



ŘEDĚNÍ (MÍCHÁNÍ)

Nemrznoucí směs	Díl Glysantin	Díl vody	Vol.
DO -20 °C	1	2	33%
DO -27 °C	1	1,5	40%
DO -38 °C	1	1	50%

WM číslo	Objem	Baleno po	Cena
577.00.50	20 l	1	1.990,-
577.00.51	60 l	1	5.490,-
577.00.52	210 l	1	18.400,-

Nemrznoucí směs do chladiče, koncentrát »G64®«



- Nemrznoucí směs která používá OAT technologii a je posílena o silikáty a fosfáty. GLYSANTIN® G64® nabízí vynikající dlouhodobou ochranu proti korozi a dlouhodobý výkon i při nejvyšším tepelném namáhání moderních motorů. Navíc umožňuje prvotřídní ochranu kavitace v nákladních a užitkových vozidlech.
- Oficiálně schváleno pro:** Deutz (DQC CC-14), Deutz-Fahr (> 04/2017), Huerlimann (>04/2017), Lamborghini-Tractors (> 04/2017), MAN Diesel & Turbo (BASF-CW-GLY00G64-01), Same (> 04/2017), Volvo Cars (TR-31854114-002)
- Chrání také:** John Deere (> 2011), Perkins
- Koncentrát – nutno před použitím naředít!
- Zelená barva produktu



WM číslo	Objem	Baleno po	Cena
577.00.11	60 l	1	5.790,-
577.80.01	210 l	1	19.400,-

Hustoměr chladicí kapaliny »Glycomat«



- Pro směs vody s etylenglykolem (etandiolem) pro chladicí okruhy v osobních, nákladních autech atd.
- Jednoduché, rychlé a přesné měření
- Samostatné vyrovnání teploty
- Měřicí rozsah -5 až -40 °C
- Objem nasávání 52 ml
- Hmotnost 130 g

WM číslo: 292.22.76



219,-

Hustoměr chladicí kapaliny »Glycomat«



- Pro nemrznoucí kapalinu chladiče G13
- Jednoduché, rychlé a přesné měření
- Stabilní kryt z umělé hmoty
- Úchyt na zavěšení
- Samostatné vyrovnání teploty
- Uzavření pomocí otočného ventilu
- Měřicí rozsah -5 °C až -40 °C

WM číslo: 292.22.77



219,-

Optický refraktometr



- Optický refraktometr pro měření provozních kapalin automobilů
- Přístroj měří stav elektrolytu baterie, bod tuhnutí chladicí kapaliny, bod tuhnutí kapaliny v ostřikovačích, koncentraci aditiva AdBlue atd.
- Praktický, jednoduchý a rychlý testovací přístroj pro pravidelné používání v dílně
- Příslušenství:** praktické plastové pouzdro, kapátko, šroubováček na kalibraci přístroje, čistič hadřík na prisma
- Výsledná hodnota se okamžitě zobrazuje v optickém okuláru na jedné z 5 stupnic
- Hmotnost 110 g

WM číslo: 260.00.40



1.190,-

Čistič brzd »pro všestranné použití«

- Rychlý čistič pro brzdy a spojky
- Bez acetonu
- Odstraňuje nečistoty, oleje, syntetické oleje a silikonové zbytky



WM číslo	Objem	Cena
595.22.22	500 ml	32,-
595.22.23	5 l	319,-
595.22.24	20 l	890,-
595.22.25	60 l	1.990,-

repstar

Zimní koncentrát do ostřikovačů »-60 °C«

- Nemrznoucí koncentrát pro ostřikovače čelního skla pro dobrý výhled
- Vhodný pro vějířové trysky a polykarbonátová skla světlometů
- S citrusovou vůní a aktivním čisticím prostředkem

ŘEDĚNÍ (MÍCHÁNÍ)

Nemrznoucí směs	Díl koncentrát	Díl vody
DO -7 °C	1	3
DO -10 °C	1	2
DO -20 °C	1	1
DO -30 °C	2	1

WM číslo	Objem	Baleno po	Cena
596.55.55	1 l	12	44,-
596.55.56	5 l	4	149,-
596.55.57	25 l	1	739,-
596.55.58	60 l	1	1.740,-
596.55.59	208 l	1	5.990,-



repstar

Zimní kapalina do ostřikovačů »-20 °C«

- S citrusovou vůní
- Zabraňuje zamrznutí ostřikovače a námraze čelního skla
- Vhodný pro vějířové trysky a polykarbonátová skla světlometů
- Udržuje gumové části stále pružné
- Lze použít i v létě



WM číslo	Objem	Baleno po	Cena
596.55.66	5 l	4	86,-
596.55.67	60 l	1	990,-

AdBLUE®

- Vysoce kvalitní roztok močoviny
- Používá se do nové generace diesellových motorů s SCR technologií
- Vhodný pro osobní i nákladní automobily a zemědělské stroje
- Bezpečné pro životní prostředí



WM číslo	Objem	Cena
557.18.13	5 l	109,-
557.18.15	10 l	139,-
557.18.14	60 l	890,-

hoyer

Vyhřívavý potah sedadla

DOMETIC

- 12 V
- Dva stupně vyhřívání
- Stupeň I = příjemné nepřetržité teplo 20 W
- Stupeň II = rychlé zahřátí 45 W
- Rozměry 1.000 x 450 mm
- Zabudovaná bederní podpora
- Vhodné také pro sedadla s airbagem!

WM číslo: 292.64.27



869,-

Vyhřívavý potah sedadla »Basic«

- 12 V připojení ke konektoru zapalovače cigaret
- S vestavěným termostatem
- Včetně ochrany proti přehřátí
- Nízká spotřeba energie (6 A / 34 W)
- Vhodné pro všechny velikosti sedadel
- Sedák vyrobený z odolného materiálu, bavlněný materiál, neklouzává
- Speciální upevňovací systém pro boční airbag
- Není vhodný pro sportovní sedadla, nebo pro sedadla s integrovanou opěrkou hlavy

WM číslo: 292.02.60

290,-

Alu čelní ochranná folie

- Zimní a letní ochrana na přední sklo
- Termoplastická vrstva zabraňuje přimrznutí stěračů
- Včetně držáků pro uchycení do dveří
- Zesílený okraj

WM číslo	Označení	Rozměry	Cena
292.24.33	Osobní automobily	70 x 200 cm	55,-
292.23.59	Transporter + Van	85 x 230 cm	89,-

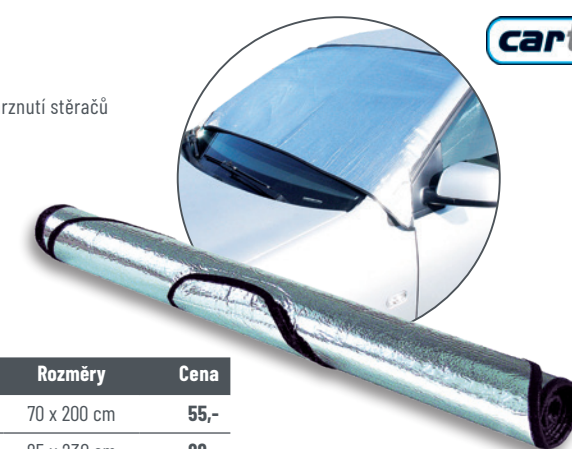

cartrend

MTS GROUP





WM číslo	Označení	Napětí (V)	Výkon (Ah)	St. proud (A)	Rozměry v mm	Cena
152.17.00	POWERBLOCK ULTRA PKW	12	44	440	207 x 175 x 175	959,-
152.17.10	POWERBLOCK ULTRA PKW	12	45	400	207 x 175 x 190	979,-
152.17.01	POWERBLOCK ULTRA PKW	12	60	540	242 x 175 x 175	1.229,-
152.17.11	POWERBLOCK ULTRA PKW	12	60	540	242 x 175 x 190	1.279,-
152.17.17	POWERBLOCK ULTRA PKW	12	70	640	278 x 175 x 190	1.469,-
152.17.04	POWERBLOCK ULTRA PKW	12	72	680	278 x 175 x 175	1.459,-
152.17.05	POWERBLOCK ULTRA PKW	12	80	740	315 x 175 x 175	1.579,-
152.17.06	POWERBLOCK ULTRA PKW	12	95	800	353 x 175 x 190	1.859,-
152.17.07	POWERBLOCK PKW	12	40	340	175 x 175 x 190	990,-
152.17.08	POWERBLOCK PKW	12	45	330	238 x 129 x 227	1.039,-
152.17.09	POWERBLOCK PKW	12	45	330	238 x 129 x 227	1.039,-
152.17.14	POWERBLOCK PKW	12	60	510	232 x 173 x 225	1.299,-
152.17.15	POWERBLOCK PKW	12	60	510	232 x 173 x 225	1.299,-
152.17.16	POWERBLOCK PKW	12	68	550	261 x 175 x 220	1.490,-
152.17.18	POWERBLOCK PKW	12	83	720	353 x 175 x 175	1.749,-
152.17.20	POWERBLOCK PKW	12	90	720	353 x 175 x 190	1.790,-
152.17.21	POWERBLOCK PKW	12	91	740	306 x 173 x 225	1.849,-
152.17.22	POWERBLOCK PKW	12	91	740	306 x 173 x 225	1.849,-
152.17.32	POWERBLOCK ULTRA EFB	12	60	560	242 x 175 x 190	1.790,-
152.17.33	POWERBLOCK ULTRA EFB	12	65	650	278 x 175 x 175	1.990,-
152.17.34	POWERBLOCK ULTRA EFB	12	70	650	278 x 175 x 190	2.090,-
152.17.35	POWERBLOCK ULTRA EFB	12	75	730	315 x 175 x 175	2.149,-
152.17.36	POWERBLOCK ULTRA EFB	12	80	730	315 x 175 x 190	2.349,-
152.17.23	POWERBLOCK HD	12	100	600	413 x 175 x 220	2.249,-
152.17.24	POWERBLOCK HD	12	110	760	514 x 175 x 210	2.590,-
152.17.25	POWERBLOCK HD	12	120	680	513 x 189 x 215	2.690,-
152.17.27	POWERBLOCK HD	12	143	950	514 x 218 x 210	2.990,-
152.17.26	POWERBLOCK ULTRA HD	12	140	760	513 x 189 x 223	2.990,-
152.17.28	POWERBLOCK ULTRA HD	12	180	1000	513 x 223 x 223	3.159,-
152.17.29	POWERBLOCK ULTRA HD	12	225	1150	518 x 276 x 242	3.849,-



WM číslo	Označení	Napětí (V)	Výkon (Ah)	St. proud (A)	Rozměry v mm	Cena
150.53.00	START-STOP AGM	12	60	680	242 x 175 x 190	2.539,-
150.53.01	START-STOP AGM	12	70	760	278 x 175 x 190	2.900,-
150.53.02	START-STOP AGM	12	80	800	315 x 175 x 190	3.290,-
150.54.05	PREMIUM	12	47	450	207 x 175 x 175	1.190,-
150.54.06	PREMIUM	12	53	540	207 x 175 x 190	1.290,-
150.54.08	PREMIUM	12	64	640	242 x 175 x 190	1.490,-
150.54.11	PREMIUM	12	72	720	278 x 175 x 175	1.590,-
150.54.14	PREMIUM	12	77	760	278 x 175 x 190	1.849,-
150.54.16	PREMIUM	12	100	900	353 x 175 x 190	2.190,-
150.54.19	PREMIUM	12	90	720	315 x 175 x 190	1.990,-
150.54.23	PREMIUM	12	61	600	242 x 175 x 175	1.449,-
150.55.06	EXCELL	12	44	400	175 x 175 x 190	1.090,-
150.55.07	EXCELL	12	44	420	207 x 175 x 175	1.090,-
150.55.11	EXCELL	12	45	300	237 x 127 x 227	1.149,-
150.55.14	EXCELL	12	50	450	207 x 175 x 190	1.190,-
150.55.22	EXCELL	12	62	540	242 x 175 x 190	1.390,-
150.55.26	EXCELL	12	71	670	278 x 175 x 175	1.549,-
150.55.27	EXCELL	12	74	680	278 x 175 x 190	1.690,-
150.55.29	EXCELL	12	80	700	315 x 175 x 175	1.790,-
150.55.31	EXCELL	12	95	800	353 x 175 x 190	1.990,-
150.55.35	EXCELL	12	60	540	242 x 175 x 175	1.390,-
150.58.10	STRONGPRO NKW	12	185	1100	513 x 223 x 223	4.590,-



WM číslo	Označení	Napětí (V)	Výkon (Ah)	St. proud (A)	Rozměry v mm	Cena
172.00.78	S4 EFB	12	70	640	242 x 175 x 190	2.190,-
172.00.79	S4 EFB	12	70	760	278 x 175 x 190	2.690,-
172.01.01	S3	12	45	400	207 x 175 x 190	1.190,-
172.01.07	S3	12	70	640	278 x 175 x 190	1.720,-
172.10.02	S4	12	44	440	207 x 175 x 175	1.140,-
172.10.03	S4	12	52	470	207 x 175 x 190	1.380,-
172.10.04	S4	12	60	540	242 x 175 x 175	1.550,-
172.10.05	S4	12	60	540	242 x 175 x 190	1.620,-
172.10.07	S4	12	72	680	278 x 175 x 175	1.910,-
172.10.08	S4	12	74	680	278 x 175 x 190	1.950,-
172.10.10	S4	12	80	740	315 x 175 x 175	2.140,-
172.10.11	S4	12	95	800	353 x 175 x 190	2.549,-
172.10.12	S4	12	40	330	187 x 127 x 227	1.210,-
172.10.15	S4	12	45	330	238 x 129 x 227	1.190,-
172.10.18	S4	12	60	540	232 x 173 x 225	1.570,-
172.20.04	S5	12	63	610	242 x 175 x 190	1.740,-
172.20.07	S5	12	77	780	278 x 175 x 190	2.210,-
172.20.08	S5	12	85	800	315 x 175 x 175	2.390,-
172.20.09	S5	12	100	830	353 x 175 x 190	2.820,-
172.20.10	S5	12	110	920	393 x 175 x 190	3.149,-
172.20.17	S5 AGM	12	60	680	242 x 175 x 190	2.690,-
172.20.18	S5 AGM	12	70	760	278 x 175 x 190	3.190,-
172.20.19	S5 AGM	12	80	800	315 x 175 x 190	3.690,-
172.20.20	S5 AGM	12	95	850	353 x 175 x 190	4.190,-



WM číslo	Označení	Napětí (V)	Výkon (Ah)	St. proud (A)	Rozměry v mm	Cena
151.02.14	PRO-MOTIVE-EFB HD	12	240	1200	518 x 276 x 242	6.190,-
151.45.00	BLUE DYNAMIC	12	40	330	187 x 127 x 227	1.249,-
151.45.01	BLUE DYNAMIC	12	40	330	187 x 140 x 227	1.249,-
151.45.04	BLUE DYNAMIC	12	44	440	207 x 175 x 175	1.279,-
151.45.06	BLUE DYNAMIC	12	45	330	238 x 129 x 227	1.349,-
151.45.09	BLUE DYNAMIC	12	52	470	207 x 175 x 190	1.529,-
151.45.11	BLUE DYNAMIC	12	60	540	242 x 175 x 190	1.690,-
151.45.12	BLUE DYNAMIC	12	60	540	242 x 175 x 175	1.690,-
151.45.13	BLUE DYNAMIC	12	60	540	232 x 173 x 225	1.690,-
151.45.15	BLUE DYNAMIC	12	70	630	261 x 175 x 220	2.090,-
151.45.17	BLUE DYNAMIC	12	72	680	278 x 175 x 175	2.149,-
151.45.18	BLUE DYNAMIC	12	74	680	278 x 175 x 190	2.190,-
151.45.20	BLUE DYNAMIC	12	80	740	315 x 175 x 175	2.390,-
151.45.22	BLUE DYNAMIC	12	95	800	353 x 175 x 190	2.790,-
151.96.02	SILVER DYNAMIC	12	54	530	207 x 175 x 190	1.690,-
151.96.04	SILVER DYNAMIC	12	63	610	242 x 175 x 190	1.990,-
151.96.07	SILVER DYNAMIC	12	77	780	278 x 175 x 190	2.490,-
151.96.08	SILVER DYNAMIC	12	100	830	353 x 175 x 190	2.990,-
151.96.09	SILVER DYNAMIC	12	110	920	393 x 175 x 190	3.390,-
151.96.11	SILVER DYNAMIC	12	85	800	315 x 175 x 190	2.900,-
151.96.12	SILVER DYNAMIC AGM	12	60	680	242 x 175 x 190	2.790,-
151.96.13	SILVER DYNAMIC AGM	12	70	760	278 x 175 x 190	3.190,-
151.96.14	SILVER DYNAMIC AGM	12	80	800	315 x 175 x 190	3.690,-
151.96.15	SILVER DYNAMIC AGM	12	95	850	353 x 175 x 190	4.290,-

Svorka pólu baterie **HERTH+BUSS**

»QuickBreaker«

- Šroub (kontakt) odpojení baterie
- Průměr pólu baterie 15,9 mm
- Mínusová svorka je namontována přímo na rychlospínači
- Materiál mosaz

WM číslo: 155.00.99

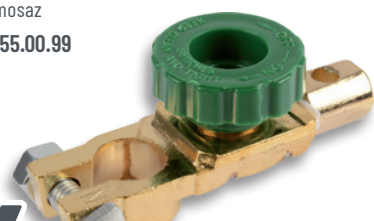
**114,-**

Svorka pólu baterie

HERTH+BUSS

- Průřez 35 mm²
- Druh svorky baterie: šroub kontaktu
- Průměr pólu baterie 17,5, 15,9 mm
- Délka 250 mm
- Povrch: Pocínováno

WM číslo: 155.00.90

**390,-**

Svorkové krytky

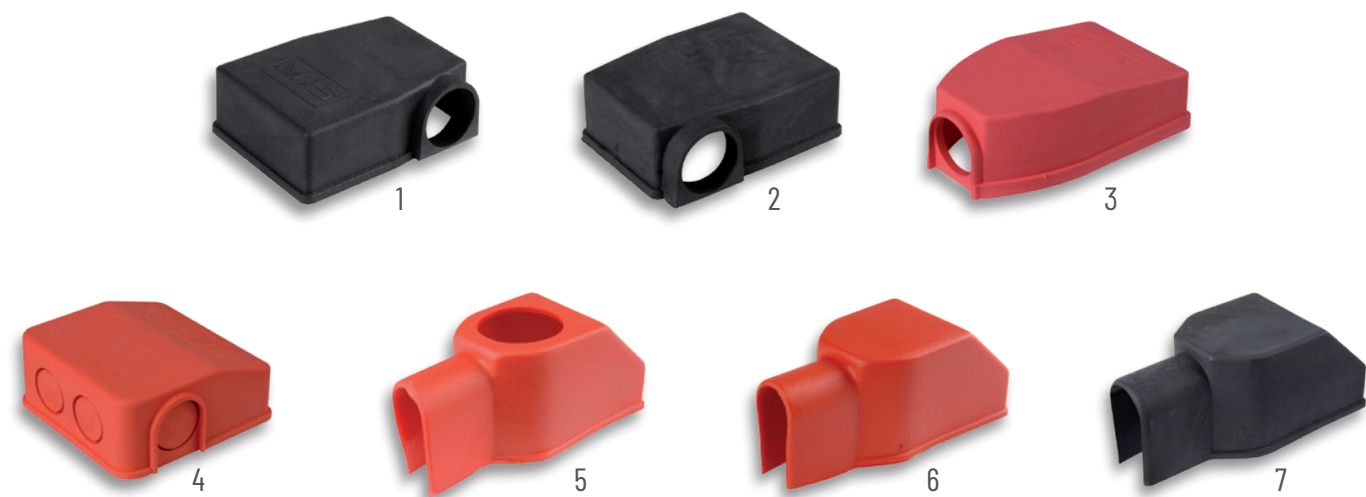
HERTH+BUSS

WM číslo	Označení	Obrázek	Cena
158.00.96	Kryt svorky pólu baterie, výstup vpravo, černý, do 70 mm ²	1	25,-
158.00.97	Kryt svorky pólu baterie, výstup vlevo, černý, do 70 mm ²	2	25,-
155.02.81	Kryt svorky na pólu baterie, středový výstup, červený, do 70 mm ²	3	32,-
155.02.83	Kryt svorky pólu baterie, výstup vlevo, vpravo, uprostřed, vpředu červený, do 70 mm ²	4	67,-
155.02.84	Kryt svorky na pólu baterie, středový výstup, červený, do 95 mm ²	5	65,-
155.02.80	Kryt svorky na pólu baterie, středový výstup, červený, do 95 mm ²	6	62,-
155.01.43	Kryt svorky na pólu baterie, středový výstup, černý, do 95 mm ²	7	59,-

Ukostřovací pásy

HERTH+BUSS

WM číslo	Označení	Cena
155.00.43	Ukostřovací pásek 21,2 mm ² , délka 200 mm, průměr pólu baterie 15,9 mm	129,-
155.00.44	Ukostřovací pásek 21,2 mm ² , délka 250 mm, průměr pólu baterie 15,9 mm	138,-
155.00.45	Ukostřovací pásek 21,2 mm ² , délka 300 mm, průměr pólu baterie 15,9 mm	149,-
155.00.46	Ukostřovací pásek 21,2 mm ² , délka 350 mm, průměr pólu baterie 15,9 mm	152,-
155.00.47	Ukostřovací pásek 21,2 mm ² , délka 400 mm, průměr pólu baterie 15,9 mm	159,-
155.00.48	Ukostřovací pásek 21,2 mm ² , délka 500 mm, průměr pólu baterie 15,9 mm	179,-
155.00.51	Ukostřovací pásek 50,0 mm ² , délka 300 mm, průměr pólu baterie 15,9 mm	279,-

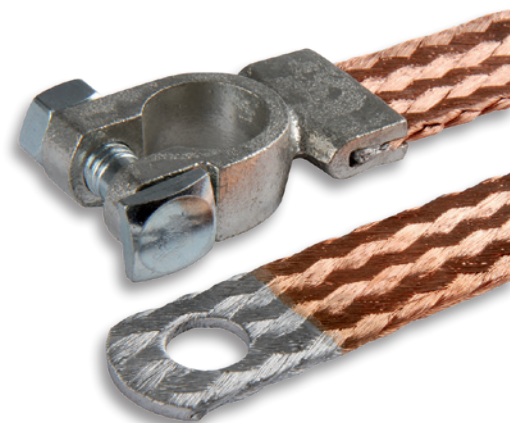

Příslušenství

HERTH+BUSS

Svorky pólu na baterie, normální konstrukce

WM číslo	Provedení	Pól	Tvar	Cena
155.08.39	Šroubová svorka, pólu baterie ø 19 mm	+ pravé připojení	C	42,-
155.08.21	Šroubová svorka, pólu baterie ø 17 mm	+ levé připojení	D	42,-



Svorka pólu baterie, blister

WM číslo	Provedení	Pól	Tvar	Cena
155.08.55	S 1x 52285040, 52285041 každý	+ / -	C, D	105,-



Svorky pólu na baterie, normální konstrukce

WM číslo	Provedení	Pól	Tvar	Cena
155.08.05	Šroubová svorka, pólu baterie ø 19 mm	+ levé připojení	A	42,-
155.08.47	Šroubová svorka, pólu baterie ø 17 mm	- pravé připojení	B	42,-



Svorky pólu na baterie, normální konstrukce

WM číslo	Provedení	Pól	Tvar	Cena
155.23.48	Šroubová svorka, pólu baterie ø 12,8 mm	+ pravé připojení		65,-
155.23.55	Šroubová svorka, pólu baterie ø 11,2 mm	- levé připojení		65,-



Svorky pólu na baterie, normální konstrukce

WM číslo	Provedení	Pól	Tvar	Cena
155.00.75	1pólový (šroub M8)	+	C	135,-
155.00.96	2pólový (šroub M8)	+	D	179,-

Příslušenství

HERTH+BUSS



Konektor baterie Quick-Power

WM číslo	Provedení	Pól	Tvar	DIN	Cena
155.23.06	Vhodné pro všechny SAG a baterie se svorkami „+“ a „-“, maximálně 35 mm ²	- / +	C		359,-



Svorky pólu baterie pro kabely ø 17,5 mm

WM číslo	Provedení	Pól	Cena
155.00.21	Šroub kontaktu baterie, středová koncovka	+	69,-
155.00.22	Šroub kontaktu baterie, středová koncovka	-	72,-



Svorky pólu baterie pro velká vozidla, lze použít pro kabely do 120 mm²

WM číslo	Provedení	Pól	Tvar	DIN	Cena
155.18.11	Šroub kontaktu baterie, průměr pólu baterie 17,5 mm	+ levé připojení	E		94,-
155.18.29	Šroub kontaktu baterie, průměr pólu baterie 15,9 mm	- pravé připojení	F	72 331	94,-
155.18.12	Šroub kontaktu baterie, průměr pólu baterie 15,9 mm	- levé připojení	H	72 331	109,-



Svorky pólu baterie s přídavným spojem, lze použít pro kabely do 70 mm²

WM číslo	Provedení	Pól	Tvar	DIN	Cena
155.21.81	Šroub kontaktu baterie, průměr pólu baterie 17,5 mm	+ levé připojení	E	72 331	125,-
155.21.82	Šroub kontaktu baterie, průměr pólu baterie 17,5 mm	+ pravé připojení	G	72 331	135,-



Dvojité svorky pólu baterie, lze použít pro kabely do 120 mm² (pro 2 připojení)

WM číslo	Provedení	Pól	Cena
155.22.23	Přítlačná deska, lisovaná část, až 120 mm ²	+	109,-
155.22.31	Přítlačná deska, lisovaná část, až 120 mm ²	-	109,-

Příslušenství

HERTH+BUSS



Svorky pólu baterie, speciální konstrukce pro nákladní automobily do 70 mm²

WM číslo	Provedení	Pól	Cena
155.22.07	S přídavným spojem	+ levé připojení	119,-
155.22.15	Bez přídavného spoje	- pravé připojení	95,-



Svorky pólu baterie, speciální provedení vhodné pro MAN, lze použít pro kabely do 70 mm²

WM číslo	Provedení	Pól	Cena
155.22.72	Šroub ø 10 mm	+	89,-
155.22.49	Šroub ø 8 mm	-	84,-
155.22.56	Šroub ø 12 mm	+	89,-
155.22.64	Šroub ø 10 mm	-	84,-



Svorky pólu baterie, speciální provedení vhodné pro MAN, lze použít pro kabely do 70 mm²

WM číslo	Provedení	Pól	Cena
155.00.27	Se šroubem, 12 mm	+	85,-
155.00.28	Se šroubem, 10 mm	-	84,-



Svorky pólu baterie pro pájení

WM číslo	Průřez vodiče (vicedrátový)	Průřez vodiče (lankový)	Pól	Tvar	DIN	Cena
155.00.13	35 mm ²	25 mm ²	+	A	72 332	108,-
155.00.14	35 mm ²	25 mm ²	-	B	72 332	108,-
155.00.15	50 mm ²	35 mm ²	+	A	72 332	108,-
155.00.16	50 mm ²	35 mm ²	-	B	72 332	98,-

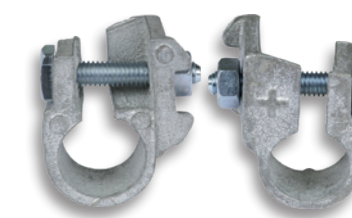

Svorky pólu baterie pro vozy Ford dle DIN svorky pólu

WM číslo	Pól	Cena
155.23.89	+	48,-
155.23.97	-	49,-

Startovací kabely »25 mm²«

HERTH+BUSS

- Materiál CCA (hliník potažený mědí)
- V robustním úložném vaku
- Pro vznětové motory do objemu 3.000 ccm
- Pro benzinové motory do objemu 5.500 ccm
- Napětí od 12 V do 24 V
- S plastovými kleštěmi
- Proud 350 A
- DIN / ISO 72553
- Délka kabelů 3,5 m
- Plně izolované

WM číslo: 292.27.71



419,-

Startovací kabely »16 mm²«

AEG

- Rychlá pomoc pro slabou baterii
- S plně izolovanými pólovými svorkami Best Contact
- Měděno-hliníková technologie
- Vyhovuje DIN 72553
- Pro benzinové motory do objemu 2.500 ccm
- S praktickým úložným vakem
- Napětí 12, 24 V
- GS, DIN 72553, PAH, ROHS
- Délka kabelů 2x 3 m

WM číslo: 260.00.37



229,-

Startovací kabely »25 mm²«

AEG

- Rychlá pomoc pro slabou baterii
- S plně izolovanými pólovými svorkami Best Contact
- Měděno-hliníková technologie
- Vyhovuje DIN 72553
- Pro vznětové motory do objemu 3.000 ccm
- Pro benzinové motory do objemu 5.500 ccm
- S praktickým úložným vakem
- Napětí 12, 24 V
- GS, DIN 72553, PAH, ROHS
- Délka kabelů 2x 3,5 m

WM číslo: 260.00.38



359,-

Plochá pojistka »ATO«

- Do 32 V
- Š x V x H 19,05 x 18,54 x 5 mm
- SAE J 1284



WM číslo	Proud	Barva	VPE	Cena
110.51.39	1 A	Černá	Blistrové balení po 5	29,-
149.03.33	1 A	Černá	50 ks	139,-
110.51.47	2 A	Šedá	Blistrové balení po 5	29,-
149.03.41	2 A	Šedá	50 ks	139,-
110.51.53	3 A	Fialová	Blistrové balení po 5	29,-
149.01.62	3 A	Fialová	50 ks	109,-
110.51.52	4 A	Růžová	Blistrové balení po 5	29,-
149.01.70	4 A	Růžová	50 ks	109,-
110.51.54	5 A	Světle hnědá	Blistrové balení po 5	29,-
149.01.57	5 A	Světle hnědá	50 ks	109,-
110.25.73	7,5 A	Hnědá	Blistrové balení po 5	29,-
149.01.54	7,5 A	Hnědá	50 ks	109,-
110.15.00	10 A	Červená	Blistrové balení po 5	29,-
149.01.50	10 A	Červená	50 ks	109,-
110.15.18	15 A	Světle modrá	Blistrové balení po 5	29,-
149.01.51	15 A	Světle modrá	50 ks	109,-
110.51.62	20 A	Žlutá	Blistrové balení po 5	29,-
149.01.52	20 A	Žlutá	50 ks	109,-
110.26.15	25 A	Bílá	Blistrové balení po 5	29,-
149.01.58	25 A	Bílá	50 ks	109,-
110.51.70	30 A	Zelená	Blistrové balení po 5	29,-
149.01.56	30 A	Zelená	50 ks	109,-
149.01.69	35 A	Tmavě modrá	50 ks	119,-
110.51.88	40 A	Oranžová	Blistrové balení po 5	29,-
149.04.08	40 A	Oranžová	50 ks	139,-
190.96.21	3-30 A		Blistrové balení po 6	39,-

Plochá zásuvná pojistka »Maxi«

- Do 32 V
- Š x V x H 29,7 x 33,9 x 9,1 mm



WM číslo	Proud	Barva	VPE	Cena
110.51.96	20 A	Žlutá	Blistrové balení po 1	32,-
149.01.72	20 A	Žlutá	10 ks	159,-
149.00.34	25 A	Šedá	Blistrové balení po 1	35,-
110.58.08	30 A	Světle zelená	Blistrové balení po 1	32,-
149.01.76	30 A	Světle zelená	10 ks	159,-
110.57.09	40 A	Oranžová	Blistrové balení po 1	32,-
149.01.67	40 A	Oranžová	10 ks	159,-
110.57.17	50 A	Červená	Blistrové balení po 1	32,-
149.01.68	50 A	Červená	10 ks	159,-
149.01.87	60 A	Modrá	Blistrové balení po 1	35,-
149.01.71	60 A	Modrá	10 ks	159,-
110.57.33	70 A	Hnědá	Blistrové balení po 1	32,-
149.01.75	70 A	Hnědá	10 ks	159,-
489.03.99	80 A	Bílá	Blistrové balení po 1	32,-
149.01.73	80 A	Bílá	10 ks	159,-

Plochá zásuvná pojistka »Mini«

- Do 32 V
- Š x V x H 10,9 x 16,3 x 3,8 mm



WM číslo	Proud	Barva	VPE	Cena
149.02.05	2 A	Šedá	Blistrové balení po 5	79,-
149.01.66	2 A	Šedá	50 ks	28,-
149.02.03	3 A	Fialová	Blistrové balení po 5	74,-
149.01.65	3 A	Fialová	50 ks	28,-
149.02.02	4 A	Růžová	Blistrové balení po 5	74,-
149.01.74	4 A	Růžová	50 ks	28,-
110.52.61	5 A	Světle hnědá	Blistrové balení po 5	69,-
149.01.60	5 A	Světle hnědá	50 ks	28,-
110.52.79	7,5 A	Hnědá	Blistrové balení po 5	69,-
149.01.61	7,5 A	Hnědá	50 ks	28,-
110.52.87	10 A	Červená	Blistrové balení po 5	69,-
149.01.53	10 A	Červená	50 ks	28,-
110.52.95	15 A	Modrá	Blistrové balení po 5	69,-
149.01.55	15 A	Modrá	50 ks	28,-
110.53.03	20 A	Žlutá	Blistrové balení po 5	69,-
149.01.59	20 A	Žlutá	50 ks	28,-
110.53.11	25 A	Bílá	Blistrové balení po 5	69,-
149.01.63	25 A	Bílá	50 ks	28,-
110.53.29	30 A	Zelená	Blistrové balení po 5	66,-
149.01.64	30 A	Zelená	50 ks	28,-
164.05.56	7,5-30 A		Blistrové balení po 6	29,-

Automatické jističe

- Do 32 V



WM číslo	Typ	Obsahuje	Dodatek	Cena
149.27.19	ATO	1x 7,5/10/15/20/25 A každý	Manuální (ruční provoz)	1.190,-
149.00.40	Mini	1x 7,5/10/15/20/25 A každý	Manuální (ruční provoz)	1.090,-

Držák pojistky

- Do 32 V



WM číslo	Typ	Proud	Průřez kabelu	Dodatek	Cena
158.04.28	Pro Mini	Do 30 A	3 mm ²		75,-
158.28.16	Pro ATO	Do 40 A	2,5 mm ²		79,-
109.05.13	Pro ATO	Do 20 A		Ploché připojení	27,-
158.04.29	Pro Maxi	Do 60 A	13,3 mm ²		349,-
158.11.92	Pro skleněnou pojistku	Do 20 A	2,1 mm ²	6,3 x 32 mm	99,-

Startovací kabely »35 mm²«

HERTH+BUSS

- Materiál CCA (hliník potažený mědí)
- V robustním úložném vaku
- Pro vznětové motory do objemu 4.000 ccm
- Pro benzinové motory do objemu 7.000 ccm
- S plastovými kleštěmi
- Síla proudu 480 A
- DIN / ISO 72553
- Délka kabelů 4,5 m
- Plně izolované

WM číslo: 292.27.89



729,-

Startovací kabely »50 mm²«

HERTH+BUSS

- Materiál měď
- V robustním úložném vaku
- Napětí od 12 V do 24 V
- Se zahnutými litinovými kleštěmi
- Proud 1.000 A
- Úhlové kleště
- S uzemněním
- Plně izolované
- Délka kabelů 7 m

WM číslo: 292.28.40



5.390,-

Stahovací pásky



Stahovací pásky s uzamykacími poutky z plastu

WM číslo	Rozměry D x Š	Barva	VPE	Cena
158.77.08	100 x 2,5 mm	Přírodní	100 ks	12,-
158.85.08	100 x 2,5 mm	Černá	100 ks	12,-
158.77.16	140 x 3,6 mm	Přírodní	100 ks	29,-
158.85.16	140 x 3,6 mm	Černá	100 ks	29,-
158.77.24	188 x 4,8 mm	Přírodní	100 ks	59,-
158.85.81	200 x 3,6 mm	Černá	100 ks	39,-
158.76.33	200 x 4,8 mm	Černá	100 ks	59,-
158.76.74	200 x 7,6 mm	Černá	100 ks	149,-
158.98.03	290 x 7,6 mm	Přírodní	100 ks	159,-
158.85.32	292 x 3,6 mm	Černá	100 ks	59,-
158.76.82	300 x 4,8 mm	Černá	100 ks	79,-
158.77.32	300 x 4,8 mm	Přírodní	100 ks	79,-
158.77.57	368 x 4,8 mm	Přírodní	100 ks	99,-
158.85.57	368 x 4,8 mm	Černá	100 ks	99,-
158.77.40	368 x 7,6 mm	Přírodní	100 ks	229,-
158.76.41	368 x 7,6 mm	Černá	100 ks	229,-
158.98.11	430 x 9,0 mm	Přírodní	100 ks	390,-
158.77.65	530 x 9,0 mm	Přírodní	100 ks	349,-
158.76.90	530 x 9,0 mm	Černá	100 ks	349,-
158.76.66	710 x 9,0 mm	Černá	100 ks	590,-



Stahovací pásky uvolňovací pomocí háčku

WM číslo	Rozměry D x Š	Barva	VPE	Cena
158.78.07	200 x 4,7 mm	Černá	100 ks	79,-
158.78.23	300 x 4,8 mm	Černá	100 ks	149,-
158.78.49	360 x 7,5 mm	Černá	100 ks	469,-
158.78.31	370 x 4,8 mm	Černá	100 ks	169,-



Stahovací pásky s uzamykacím jazýčkem z nerezové oceli

WM číslo	Rozměry D x Š	Barva	VPE	Cena
158.75.00	100 x 2,5 mm	Černá	100 ks	59,-
158.75.18	140 x 3,5 mm	Černá	100 ks	89,-
158.75.26	186 x 4,5 mm	Černá	100 ks	149,-
158.75.34	280 x 3,5 mm	Černá	100 ks	189,-
158.75.59	360 x 4,5 mm	Černá	100 ks	390,-
158.75.42	360 x 7,5 mm	Černá	50 ks	259,-
158.75.67	762 x 7,0 mm	Černá	50 ks	890,-



Stahovací pásky z nerezové oceli

WM číslo	Rozměry D x Š	Barva	VPE	Cena
158.79.71	520 x 8,0 mm	Stříbrná	100 ks	1.790,-

Knoflíkové / malé baterie



WM číslo	Typ	Napětí	Ø	Výška	Cena
156.10.59	CR1/3N	3,0 V	11,6 mm	10,8 mm	69,-
156.08.95	CR1216	3,0 V	12,5 mm	1,6 mm	29,-
156.15.39	CR1220	3,0 V	12,5 mm	2,0 mm	25,-
156.09.45	CR1616	3,0 V	16,0 mm	1,6 mm	25,-
156.09.52	CR1620	3,0 V	16,0 mm	2,0 mm	29,-
156.03.66	CR2016	3,0 V	20,0 mm	1,6 mm	19,-
156.04.08	CR2025	3,0 V	20,0 mm	2,5 mm	19,-
156.03.17	CR2032	3,0 V	20,0 mm	3,2 mm	19,-
156.02.91	CR2320	3,0 V	23,0 mm	2,0 mm	29,-
156.09.60	CR2430	3,0 V	24,5 mm	3,0 mm	29,-
156.08.38	VI0GA	1,5 V	11,6 mm	3,1 mm	15,-
156.08.61	VI3GA	1,5 V	11,6 mm	5,4 mm	15,-
156.09.37	VI3GS/IV357	1,55 V	11,6 mm	5,4 mm	25,-
156.00.77	VI2GA	1,5 V	11,6 mm	4,2 mm	15,-
156.03.82	V23GA	12 V	10,3 mm	28,5 mm	20,-
156.01.92	V28PXL	6 V	13,0 mm	25,1 mm	139,-
156.06.06	V364	1,55 V	6,8 mm	2,15 mm	15,-
156.06.48	V371	1,55 V	9,5 mm	2,1 mm	15,-
156.90.03	V377	1,55 V	6,8 mm	2,6 mm	15,-
156.06.71	V379	1,55 V	5,8 mm	2,15 mm	19,-
156.06.89	V390	1,55 V	11,6 mm	3,05 mm	29,-
156.09.03	V392	1,55 V	7,9 mm	3,6 mm	19,-
156.06.97	V395	1,55 V	9,5 mm	2,7 mm	18,-
156.14.55	V4034PX	6 V	13,0 mm	25,2 mm	75,-
156.04.32	V625U	1,5 V	15,5 mm	6,1 mm	15,-
156.07.05	V76PX	1,55 V	11,6 mm	5,4 mm	27,-



Izolační pásky



WM číslo	Typ	Popis	Barva	Šírka	VPE	Obr.	Cena
109.20.14	Standard (PVC)		Červená	15 mm	10 metrů		16,-
109.19.90	Standard (PVC)		Žlutá	15 mm	10 metrů		16,-
109.20.22	Standard (PVC)		Modrá	15 mm	10 metrů		16,-
109.19.82	Standard (PVC)		Bílá	15 mm	10 metrů		16,-
109.20.06	Standard (PVC)		Šedá	15 mm	10 metrů		17,-
158.00.12	Standard (PVC)		Zelená	15 mm	10 metrů		19,-
109.22.38	Vlastní svařování		Černá	19 mm	5 metrů	2	129,-
158.03.91	Polyester	Pro svazování kabelových svazků, teplotně odolná	Černá	35 mm	10 metrů	3	175,-
158.00.29	Polyesterová tkanina	S ochranou proti oděru	Černá	19 mm	10 metrů	4	49,-
562.11.55	Zesílená mřížka (PE)	Lepicí páska, odolná vůči teplotám	Černá	50 mm	50 metrů	5	109,-

Trubková spona
»DIN 71555«

WM číslo	ø	Cena
377.00.13	35,2 mm	33,-
377.07.31	40,3 mm	33,-
377.00.39	42,3 mm	33,-
377.07.19	45,5 mm	28,-
377.07.15	48,5 mm	25,-
377.01.61	50,5 mm	35,-
377.00.62	53,5 mm	38,-
377.01.46	55,5 mm	38,-
377.07.21	58 mm	41,-
377.01.12	60,5 mm	42,-
377.00.70	63,5 mm	45,-
377.01.38	65,5 mm	46,-
377.02.11	68,5 mm	46,-
377.00.88	70,5 mm	52,-
377.02.03	73,5 mm	62,-

WM číslo	ø	Cena
377.00.96	75,5 mm	55,-
377.01.04	78,5 mm	63,-
377.01.87	80,5 mm	71,-
377.01.50	83,5 mm	65,-
377.01.53	85,5 mm	89,-
377.01.79	90,5 mm	75,-
377.02.94	94,5 mm	78,-
377.02.29	100,5 mm	91,-
377.02.95	102,5 mm	198,-
377.01.95	104,5 mm	82,-
377.02.37	110,5 mm	83,-
377.02.86	114,5 mm	94,-
377.09.06	120,5 mm	92,-
377.09.22	124,5 mm	112,-
377.09.14	130,5 mm	115,-

Svorka »použití pro vozy VAG«



WM číslo	ø	Cena
377.03.02	38,5 mm	25,-
377.04.30	40,6 mm	47,-
377.03.10	41,5 mm	25,-
377.03.28	42,5 mm	26,-
377.04.76	44,5 mm	22,-
377.03.36	45,5 mm	24,-
377.03.44	46,7 mm	24,-
377.03.51	48,5 mm	24,-
377.03.69	49,5 mm	24,-
377.04.84	50,5 mm	30,-
377.03.77	51,5 mm	30,-
377.03.85	52,3 mm	32,-
377.03.93	53,5 mm	29,-
377.04.01	54,5 mm	29,-
377.04.19	55,5 mm	27,-
377.04.27	58,5 mm	27,-
377.04.68	59,5 mm	25,-
377.04.35	60,5 mm	26,-
377.04.43	62,5 mm	28,-
377.04.50	64,5 mm	28,-
377.04.52	66,5 mm	34,-
377.04.54	68,5 mm	34,-

Svorka, U - držák M10



WM číslo	ø	Cena
377.10.37	38 mm	19,-
377.10.45	40 mm	27,-
377.10.52	42 mm	32,-
377.07.02	45 mm	18,-
377.07.04	48 mm	24,-
377.07.03	50 mm	24,-
377.07.07	52 mm	19,-
377.11.02	54 mm	36,-
377.11.10	58 mm	36,-
377.11.28	60 mm	28,-
377.07.17	65 mm	29,-
377.11.30	70 mm	32,-
377.11.32	75 mm	29,-
377.11.34	80 mm	29,-
377.11.36	90 mm	37,-
377.07.27	95 mm	59,-
377.07.46	120 mm	67,-

Svorka výfukového potrubí
»použití pro vozy Mercedes«

WM číslo	Použití	Srovnávací číslo	Obrázek	Cena	
371.26.08	Třída A/Smart	168 490 03 41	A	Standardní	89,-
371.26.14	W202/210 CDI	203 490 07 41	B	Nerezová ocel	159,-
371.26.15	Vito / Sprinter	203 490 04 41	A	Nerezová ocel	319,-
371.26.17	Třída A/Smart	168 490 03 41	A	Nerezová ocel	149,-
371.26.19	Vito / Sprinter	202 490 08 41	A	Standardní	49,-

Svorka, U - držák M8



WM číslo	ø	Cena
377.05.00	28 mm	9,-
377.05.18	32 mm	10,-
377.05.26	36 mm	10,-
377.05.34	38 mm	10,-
377.06.41	40 mm	11,-
377.07.00	42 mm	13,-
377.05.59	45 mm	12,-
377.05.67	48 mm	12,-
377.10.11	50 mm	12,-
377.06.99	52 mm	14,-

WM číslo	ø	Cena
377.05.83	54 mm	13,-
377.05.91	58 mm	15,-
377.06.09	60 mm	19,-
377.06.17	65 mm	19,-
377.06.58	67 mm	19,-
377.06.25	70 mm	21,-
377.09.58	75 mm	25,-
377.06.34	76 mm	23,-
377.06.36	80 mm	23,-
377.09.59	83 mm	28,-

Svorka, U - držák M10
»použití pro vozy Ford«

WM číslo	ø	Cena
377.13.59	41,0 mm	26,-
377.07.16	43,0 mm	23,-
377.14.25	45,0 mm	26,-
377.13.82	47,0 mm	32,-
377.13.83	48,0 mm	25,-
377.13.84	49,0 mm	33,-
377.07.06	50,5 mm	23,-
377.13.75	51,0 mm	29,-
377.13.91	53,0 mm	32,-

WM číslo	ø	Cena
377.14.33	55,0 mm	35,-
377.14.09	57,0 mm	36,-
377.14.17	58,0 mm	35,-
377.14.58	60,0 mm	35,-
377.07.25	62,0 mm	38,-
377.14.41	64,0 mm	28,-
377.14.45	66,5 mm	42,-
377.14.48	69,0 mm	60,-

Sada upínacích svorek

WM číslo	ø	Použití	Cena
490.30.84	53 mm	Citroen / Renault	31,-
491.30.04	58 mm	Citroen / Renault / Peugeot	33,-
490.30.43	66 mm	Citroen / Renault	29,-
490.30.76	69 mm	Citroen / Renault	35,-
507.96.37	52 mm	Volvo	69,-
507.96.29	66 mm	Volvo	59,-

Svorka výfukového potrubí
» použití pro vozy Peugeot / Renault«

WM číslo	ø	Srovnávací číslo	Cena
491.31.09	59 mm	1713 67	36,-
491.30.83	67 mm	1713 53/1713 60/1713 79	46,-
491.30.91	70 mm	1713 52/1713 65/1713 66	44,-
491.30.42	79 mm	1713 69	44,-
492.30.07	73 mm	6025308328/7701470636	59,-



Svorka výfukového potrubí



WM číslo	ø	Cena
377.08.56	49 mm	38,-
377.08.64	54 mm	46,-
377.08.23	63 mm	49,-

Sada spojovacích trubek
výfukového potrubí
»90 mm«

- 7dílná

WM číslo: 377.95.23



540,-

WM číslo	Množství	Rozměry / použití
376.32.81	4	45 x 90mm, BMW / VAG
375.41.73	2	50 x 90mm, VAG
376.33.07	1	55 x 90mm, BMW / VAG

Sada spojovacích trubek
výfukového potrubí

- 18dílná

WM číslo: 377.95.03



1.440,-

WM číslo	Množství	Rozměry / použití
375.40.70	4	42 x 125 mm, VAG
376.32.81	1	45 x 90 mm, BMW / VAG
375.41.73	4	50 x 90 mm, VAG
375.40.80	6	50 x 125 mm, VAG
376.33.07	1	55 x 125 mm, BMW / VAG
373.81.19	1	55 x 90 mm, VAG
373.80.90	1	60 x 95 mm, VAG

Sada spojovacích trubek
výfukového potrubí
»125 mm«

- 7dílná

WM číslo: 377.95.24



529,-

WM číslo	Množství	Rozměry / použití
375.40.70	2	45 x 125 mm, VAG
375.40.80	4	50 x 125 mm, VAG
373.81.19	1	55 x 125 mm, VAG

Spojovací trubka výfukového potrubí



WM číslo	Rozměry	Použití	Provedení	Cena
372.35.33	36,0 x 95 mm	Ford	Standard	69,-
372.30.45	38,0 x 95 mm	Ford	Longlife	109,-
372.30.46	38,0 x 95 mm		Standard	89,-
492.31.99	40,0 x 90 mm		Longlife	149,-
374.39.33	40,0 x 125 mm	Opel	Longlife	139,-
374.37.54	41,0 x 160 mm	Opel	Standard	119,-
376.32.74	42,0 x 90 mm	BMW	Longlife	109,-
375.40.70	42,0 x 125 mm	VW / Audi	Standard	99,-
375.40.71	42,0 x 125 mm	VW / Audi	Longlife	119,-
376.32.83	45,0 x 90 mm		Longlife	129,-
374.39.35	45,0 x 125 mm	Opel	Standard	99,-
374.39.37	45,0 x 125 mm		Longlife	129,-
372.35.40	48,0 x 90 mm		Standard	89,-
376.37.03	50,0 x 70 mm	BMW	Longlife	199,-
375.41.70	50,0 x 90 mm	VW / Audi	Standard	99,-

WM číslo	Rozměry	Použití	Provedení	Cena
375.41.71	50,0 x 90 mm	VAG	Longlife	109,-
375.40.80	50,0 x 125 mm	VW / Audi	Standard	89,-
375.40.79	50,0 x 125 mm	VW / Audi	Longlife	119,-
372.34.59	52,0 x 90 mm	Ford	Standard	99,-
376.37.12	55,0 x 80 mm	BMW	Longlife	149,-
376.33.08	55,0 x 90 mm		Longlife	169,-
373.81.19	55,0 x 125 mm	VW / Audi	Standard	99,-
373.81.20	55,0 x 125 mm	VW / Audi	Longlife	149,-
372.34.63	58,0 x 90 mm	Ford	Longlife	159,-
373.80.89	60,0 x 95 mm		Longlife	139,-
373.80.90	60,0 x 95 mm	VW / Audi	Standard	89,-
373.80.93	60,0 x 125 mm	Audi	Standard	99,-
373.80.95	60,0 x 125 mm		Longlife	169,-
375.40.85	65,0 x 90 mm		Longlife	219,-
375.40.94	70,0 x 95 mm	VW / Audi	Longlife	189,-

Sada spojovacích trubek a svorek
výfukového potrubí » použití pro vozy VAG«

- 17dílná

WM číslo: 377.95.30



870,-

WM číslo	Množství	Rozměry / použití
375.40.70	2	Spojovací trubka 42 x 125 mm, Audi / VW
376.32.81	2	Spojovací trubka 45 x 90 mm, BMW / VAG
375.41.73	1	Spojovací trubka 50 x 90 mm, Audi / VW
375.40.80	2	Spojovací trubka 50 x 125 mm, Audi / VW
373.81.19	1	Spojovací trubka 55 x 125 mm, Audi / VW
377.03.36	2	Svorka potrubí 45,5 mm, Audi / VW

WM číslo	Množství	Rozměry / použití / popis
377.03.51	1	Svorka potrubí 48,5 mm, Audi / VW
377.03.69	1	Svorka potrubí 49,5 mm, Audi / VW
377.04.01	2	Svorka potrubí 54,5 mm, Audi / VW
377.04.68	2	Svorka potrubí 59,5 mm, Audi / VW
377.99.02	1	Montážní pasta na výfuky, 170 g

Sada spojovacích trubek a svorek
výfukového potrubí

- 24dílná

WM číslo: 377.95.33



870,-

WM číslo	Množství	Rozměry / použití
375.40.70	1	Spojovací trubka 42 x 125 mm, Audi / VW
376.32.81	2	Spojovací trubka 45 x 90 mm, BMW / VAG
375.40.80	2	Spojovací trubka 50 x 125 mm, Audi / VW
373.81.19	2	Spojovací trubka 55 x 125 mm, Audi / VW
377.05.59	3	Svorka potrubí M8 45 mm

WM číslo	Množství	Rozměry / použití
377.05.67	3	Svorka potrubí M8 48 mm
377.10.11	3	Svorka potrubí M8 50 mm
377.05.75	3	Svorka potrubí M8 52 mm
377.05.83	3	Svorka potrubí M8 54 mm
377.99.02	2	Montážní pasta na výfuky, 170 g

Pružný díl výfuku »vlnovce bez spojovacích trubek«

- Spojovací díl potrubí: flexibilní



WM číslo	Vnitřní ø d1	Vnější ø D2	Délka L1	Cena
377.90.19	45 mm	71 mm	150 mm	390,-
377.90.26	45 mm	71 mm	230 mm	440,-
377.90.31	45 mm	71 mm	260 mm	712,-
377.90.51	50 mm	76 mm	150 mm	380,-
377.90.55	50 mm	76 mm	200 mm	430,-
377.90.57	50 mm	76 mm	230 mm	550,-
377.91.62	50 mm	76 mm	250 mm	640,-
377.90.70	52 mm	80 mm	200 mm	490,-
377.90.83	55 mm	82 mm	150 mm	430,-
377.90.89	55 mm	82 mm	200 mm	510,-
377.90.93	55 mm	82 mm	250 mm	670,-
377.90.97	55 mm	82 mm	280 mm	880,-
377.91.05	60 mm	86 mm	100 mm	380,-
377.91.13	60 mm	86 mm	150 mm	410,-
377.91.21	64 mm	86 mm	200 mm	550,-
377.91.39	64 mm	86 mm	250 mm	830,-

Pružný díl výfuku »vlnovce bez spojovacích trubek«

- Specifikace: interlock



WM číslo	Vnitřní ø d1	Vnější ø D2	Délka L1	Cena
377.91.41	70 mm	93 mm	150 mm	880,-
377.91.47	75 mm	100 mm	250 mm	850,-
377.90.02	42 mm	70 mm	101 mm	340,-
377.90.06	45 mm	70 mm	94 mm	260,-
377.90.15	45 mm	70 mm	100 mm	330,-
377.90.25	45 mm	70 mm	200 mm	540,-
377.90.28	45 mm	70 mm	250 mm	590,-
377.91.96	50 mm	75 mm	100 mm	260,-
377.90.54	50 mm	75 mm	190 mm	550,-
377.90.68	50 mm	73 mm	200 mm	410,-
377.90.59	50 mm	76 mm	240 mm	610,-
377.90.72	52 mm	71 mm	242 mm	750,-
377.91.70	55 mm	80 mm	105 mm	270,-
377.90.90	55 mm	80 mm	200 mm	630,-
377.91.88	60 mm	88 mm	115 mm	310,-

Pružný díl výfuku »s připojovacím potrubím (jednostranné)«

- Specifikace: interlock

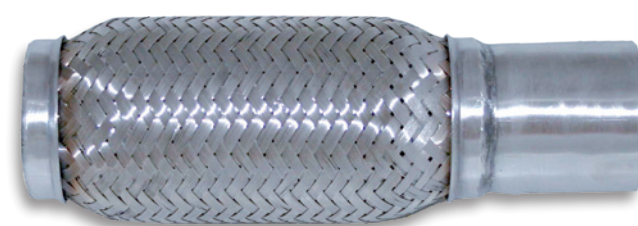
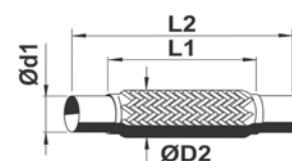

WM číslo	Vnitřní ø d1	Vnější ø D2	Délka L1	Délka L2	Cena
377.92.50	45 mm	70 mm	94 mm	179 mm	450,-
377.92.52	50 mm	75 mm	100 mm	185 mm	420,-
377.92.54	50 mm	75 mm	190 mm	275 mm	710,-



Pružný díl výfuku »vlnovce se spojovacími trubkami«

- Spojovací díl potrubí: flexibilní



WM číslo	Vnitřní ø d1	Vnější ø D2	Délka L1	Délka L2	Cena
377.92.79	35 mm	61 mm	200 mm	250 mm	650,-
377.92.82	36 mm	63 mm	209 mm	253 mm	450,-
377.92.84	38 mm	69 mm	152 mm	282 mm	490,-
377.92.96	40 mm	70 mm	94 mm	274 mm	380,-
377.93.11	42 mm	70 mm	94 mm	274 mm	420,-
377.92.90	42 mm	70 mm	150 mm	290 mm	520,-
377.92.92	42 mm	70 mm	200 mm	340 mm	530,-
377.92.94	42 mm	70 mm	250 mm	390 mm	780,-
377.93.00	44/48 mm	73 mm	200 mm	400 mm	520,-
377.93.02	45 mm	71 mm	165 mm	272 mm	440,-
377.93.03	45 mm	71 mm	94 mm	274 mm	350,-
377.93.05	45 mm	71 mm	150 mm	290 mm	470,-
377.93.60	45 mm	71 mm	200 mm	340 mm	530,-
377.93.20	48 mm	75 mm	115 mm	160 mm	450,-
377.93.86	48 mm	75 mm	100 mm	280 mm	460,-
377.93.25	48 mm	75 mm	200 mm	350 mm	810,-
377.93.29	50 mm	76 mm	100 mm	280 mm	490,-
377.93.37	50 mm	76 mm	200 mm	340 mm	650,-
377.93.40	51 mm	74 mm	170 mm	280 mm	700,-
377.93.41	52 mm	80 mm	100 mm	240 mm	480,-
377.94.02	52 mm	80 mm	150 mm	290 mm	520,-
377.93.43	52 mm	80 mm	200 mm	340 mm	690,-
377.93.44	54 mm	82 mm	230 mm	370 mm	780,-
377.93.45	55 mm	82 mm	105 mm	285 mm	480,-
377.94.10	55 mm	82 mm	200 mm	340 mm	890,-
377.93.50	57 mm	85 mm	152 mm	282 mm	710,-
377.93.52	60 mm	86 mm	120 mm	300 mm	590,-
377.93.55	61 mm	86 mm	200 mm	250 mm	950,-

Pružný díl výfuku »vlnovce bez spojovacích trubek«

- Spojovací díl potrubí: flexibilní
- Specifikace: Superflex



WM číslo	Vnitřní ø d1	Vnější ø D2	Délka L1	Cena
377.59.54	45 mm	72 mm	200 mm	630,-
377.59.55	50 mm	72 mm	205 mm	820,-
377.59.58	60 mm	80 mm	180 mm	990,-

Pružný díl výfuku »vlnovce se spojovacími trubkami«

- Specifikace: interlock



WM číslo	Vnitřní ø d1	Vnější ø D2	Délka L1	Délka L2	Cena
377.93.01	45 mm	75 mm	100 mm	270 mm	420,-
377.93.07	45 mm	75 mm	190 mm	360 mm	640,-
377.93.09	45 mm	75 mm	240 mm	410 mm	880,-
377.93.22	48 mm	75 mm	100 mm	270 mm	550,-
377.93.28	50 mm	75 mm	100 mm	270 mm	440,-
377.93.38	50 mm	75 mm	190 mm	360 mm	850,-
377.93.42	52 mm	80 mm	105 mm	275 mm	550,-
377.93.48	55 mm	80 mm	195 mm	365 mm	950,-

Univerzální pružný díl výfuku »s připojovacím potrubím«

- Spojovací díl potrubí: flexibilní
- Specifikace: Inner Braid

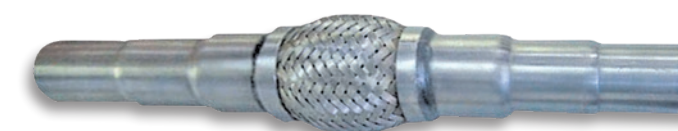
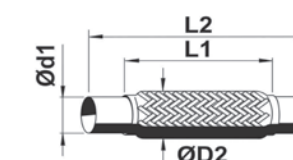

WM číslo	Vnitřní ø d1	Vnější ø D2	Délka L1	Délka L2	Cena
377.60.02	42/45/48 mm	82 mm	100 mm	400 mm	610,-
377.60.00	42/45/48 mm	82 mm	200 mm	400 mm	630,-
377.60.03	45/48/50 mm	80 mm	102 mm	400 mm	730,-
377.60.04	48/50/55 mm	82 mm	105 mm	400 mm	770,-
377.60.05	50/55/60 mm	88 mm	120 mm	400 mm	780,-
377.60.06	55/60/70 mm	97 mm	152 mm	400 mm	860,-
377.60.07	60/70/76 mm	103 mm	152 mm	400 mm	890,-

Pružný díl výfuku »s připojovacím potrubím«

- Spojovací díl potrubí: flexibilní
- Specifikace: Superflex



WM číslo	Vnitřní ø d1	Vnější ø D2	Délka L1	Délka L2	Cena
377.59.95	45 mm	72 mm	200 mm	260 mm	980,-
377.59.96	50 mm	72 mm	205 mm	265 mm	1.100,-
377.59.97	60 mm	80 mm	180 mm	240 mm	1.180,-

Těsnicí kroužky pro vypouštěcí zátky oleje

- Specifické pro vozidlo

WM číslo	Typ vozidla	Rozměry (v mm)	Provedení	Materiál	Cena
430.07.91	Alfa	22 x 29 x 1,5	CUW-C	1	369,-
459.22.00	Audi / VW	14 x 20 x 1,5	CUA	2	190,-
459.02.95	Audi / VW	26 x 32 x 2,5	CUW-C	1	790,-
459.00.64	BMW	12,35 x 15,3 x 1,5	AL A	3	300,-
459.00.98	BMW	22 x 27 x 1,5	AL A	3	180,-
459.00.92	Citroen	14 x 20 x 2	CUW-C	1	380,-
489.02.88	Citroen	16 x 22 x 2	CUW-C	1	39,-
459.50.88	Citroen	16,7 x 24 x 1,5	FE NBR (Usit)	4	1.600,-
459.50.88	Fiat	16,7 x 24 x 1,5	FE NBR (Usit)	4	1.600,-
459.23.58	Fiat	22 x 27 x 1,5	CUA	2	360,-
430.83.90	Fiat	30 x 30 x 3	FE NBR (Usit)	4	3.900,-
430.08.43	Ford	22 x 22 x 3	Formring	5	1.200,-
459.22.00	Ford	14 x 20 x 1,5	CUA	2	190,-
430.07.93	Ford	14,5 x 22 x 2	Nylon		240,-
430.73.95	Opel	14,4 x 21,5 x 2,1	CUA	2	640,-
430.06.69	Mazda	14 x 20 x 1,5	AL A	3	69,-
430.06.72	Mazda	16 x 22 x 1,5	AL A	3	180,-
459.31.74	Mazda	18 x 24 x 1,5	AL A	3	90,-
430.06.09	Mercedes	12 x 17 x 1,5	CUA	2	174,-

WM číslo	Typ vozidla	Rozměry (v mm)	Provedení	Materiál	Cena
459.22.00	Mercedes	14 x 20 x 1,5	CUA	2	190,-
459.02.95	Mercedes	26 x 32 x 2,5	CUW-C	1	790,-
460.05.02	Nissan	12 x 17 x 3	CU PR	6	18,-
459.22.00	Opel	14 x 20 x 1,5	CUA	2	190,-
459.22.26	Opel	15 x 20 x 1,5	CUA	2	360,-
430.07.92	Opel	18 x 22 x 2	FPM	7	790,-
430.06.89	Peugeot	16 x 22 x 2	CUW-C	1	356,-
459.50.88	Peugeot	16,7 x 24 x 1,5	FE NBR (Usit)	4	1.600,-
459.00.98	Porsche	22 x 27 x 1,5	AL A	3	180,-
459.23.58	Porsche	22 x 27 x 1,5	CUA	2	360,-
459.02.95	Porsche	26 x 32 x 2,5	CUW-C	1	790,-
430.06.89	Renault	16 x 22 x 2	CUW-C	1	356,-
459.50.88	Renault	16,7 x 24 x 1,5	FE NBR (Usit)	4	1.600,-
430.06.87	Suzuki	12 x 18 x 2	CUW-C	1	476,-
430.06.87	Toyota	12 x 18 x 2	CUW-C	1	476,-
459.22.00	Volvo	14 x 20 x 1,5	CUA	2	190,-
459.22.42	Volvo	16 x 22 x 1,5	CUA	2	250,-
459.23.17	Volvo	18 x 24 x 1,5	CUA	2	280,-
459.02.95	Volvo	26 x 32 x 2,5	CUW-C	1	790,-

Vysvětlení:

1	CUW-C	Měkký měděný prsten
2	CUA	Pevná měď
3	AL A	Masivní hliník
4	FE NBR (Usit)	Kov / guma
5	Formring	Guma (pryž)
6	CU PR	Profilovaná měď
7	FPM	Guma (pryž)
8	VF	Vulkanizovaná vlákna

Těsnicí kroužky

- Masivní hliník



WM číslo	Rozměry (v mm)	Cena
459.01.10	6 x 10 x 1	40,-
430.06.59	6 x 12 x 1	149,-
459.00.89	8 x 12 x 1	80,-
459.01.15	8 x 14 x 1	85,-
430.06.62	8 x 14 x 1,5	180,-
459.30.67	10 x 14 x 1	38,-
459.30.75	10 x 16 x 1	48,-
430.74.15	10 x 16 x 1,5	220,-
459.00.64	12 x 15,5 x 1,5	300,-
459.30.91	12 x 16 x 1,5	57,-
459.01.11	12 x 18 x 1,5	78,-
430.74.24	12 x 19 x 1,5	160,-
430.06.68	14 x 18 x 1,5	140,-
459.00.90	14 x 20 x 1,5	110,-
430.06.71	16 x 20 x 1,5	220,-
459.00.86	16 x 22 x 1,5	180,-
430.74.17	18 x 22 x 1,5	210,-
459.31.74	18 x 24 x 1,5	90,-
430.74.18	20 x 24 x 1,5	240,-
459.00.82	20 x 26 x 1,5	150,-
459.00.98	22 x 27 x 1,5	180,-
430.06.76	22 x 29 x 1,5	290,-
430.99.69	24 x 32 x 2	490,-
430.96.46	26 x 32 x 2	510,-

Těsnicí kroužky

- Měkká měď

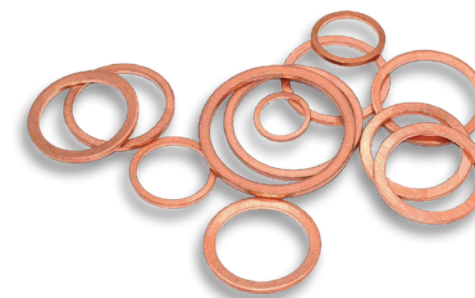

WM číslo	Rozměry (v mm)	Cena
430.99.55	12 x 16 x 2	550,-
430.06.87	12 x 18 x 2	476,-
459.00.92	14 x 20 x 2	380,-
430.06.89	16 x 22 x 2	356,-
459.02.95	26 x 32 x 2,5	790,-

Vypouštěcí zátky oleje

- Specifické pro vozidlo



WM číslo	Typ	Cena
387.46.33	Ford, M14 x 1,5	46,-
387.01.85	Opel, M14 x 1,5	38,-
316.50.99	VW, M14 x 1,5	19,-
389.38.65	VW / Audi, M14 x 1,5	51,-

Těsnicí kroužky

- Pevná měď

WM číslo	Rozměry (v mm)	Cena
459.01.38	5 x 9 x 1	60,-
459.20.10	6 x 10 x 1	60,-
459.20.28	6 x 12 x 1	89,-
459.20.36	8 x 12 x 1	68,-
459.00.94	8 x 12 x 1,5	100,-
459.20.51	8 x 14 x 1	90,-
459.20.69	8 x 14 x 1,5	160,-
430.06.47	9,5 x 20 x 1	210,-
459.20.77	10 x 14 x 1	89,-
430.06.00	10 x 14 x 1,5	190,-
459.20.93	10 x 16 x 1	109,-
430.06.03	10 x 16 x 1,5	215,-
459.27.70	10 x 18 x 1,5	360,-
459.21.19	12 x 16 x 1	160,-
459.21.27	12 x 16 x 1,5	140,-

WM číslo	Rozměry (v mm)	Cena
430.06.09	12 x 17 x 1,5	174,-
459.21.35	12 x 18 x 1,5	130,-
430.73.89	12 x 18 x 2	390,-
459.21.76	14 x 18 x 1	120,-
459.21.84	14 x 18 x 1,5	140,-
459.21.92	14 x 20 x 1	200,-
459.22.00	14 x 20 x 1,5	90,-
430.06.15	14 x 20 x 2	350,-
459.22.26	15 x 20 x 1,5	360,-
459.22.34	16 x 20 x 1,5	230,-
459.22.42	16 x 22 x 1,5	250,-
459.22.59	16 x 24 x 1,5	270,-
430.72.58	17 x 21 x 1,5	390,-
459.23.09	18 x 22 x 1,5	290,-
459.23.17	18 x 24 x 1,5	280,-
459.23.25	20 x 24 x 1,5	310,-
459.23.41	20 x 26 x 1,5	310,-

WM číslo	Rozměry (v mm)	Cena
430.06.28	21 x 26 x 1,5	370,-
459.23.58	22 x 27 x 1,5	360,-
459.23.66	22 x 28 x 1,5	480,-
459.23.74	22 x 29 x 1,5	350,-
459.24.08	24 x 30 x 2	410,-
459.24.16	24 x 32 x 2	640,-
459.24.40	26 x 32 x 2	540,-
459.24.57	26 x 34 x 2	530,-
430.74.01	27 x 32 x 2	890,-
430.06.37	28 x 34 x 2	1.150,-
430.06.38	30 x 36 x 2	610,-
430.99.54	30 x 38 x 2	720,-
430.06.39	32 x 38 x 2	1.090,-
430.06.40	33 x 39 x 2	1.190,-
430.06.41	36 x 42 x 2	1.290,-

Hadicové spony

- Cena za 100 ks

WM číslo	Upínací plocha	Šířka pásku	Cena
467.05.76	7 - 11 mm	5,0 mm	1.190,-
467.09.31	8 - 12 mm	7,5 mm	1.060,-
467.09.49	10 - 16 mm	7,5 mm	1.080,-
467.08.24	12 - 22 mm	9 mm	1.210,-
467.08.40	16 - 27 mm	9 mm	1.230,-
467.08.57	20 - 32 mm	9 mm	1.260,-
467.08.73	25 - 40 mm	9 mm	1.290,-
467.08.99	32 - 50 mm	9 mm	1.330,-
467.09.07	40 - 60 mm	9 mm	1.390,-
467.09.15	50 - 70 mm	9 mm	1.440,-
467.09.23	60 - 80 mm	9 mm	1.530,-
467.12.02	70 - 90 mm	9 mm	1.790,-
467.12.10	80 - 100 mm	9 mm	1.870,-

WM číslo	Upínací plocha	Šířka pásku	Cena
467.12.28	90 - 110 mm	9 mm	1.950,-
467.12.77	16 - 27 mm	12 mm	1.290,-
467.12.85	20 - 32 mm	12 mm	1.310,-
467.12.93	25 - 40 mm	12 mm	1.390,-
467.10.87	35 - 50 mm	12 mm	1.430,-
467.10.95	40 - 60 mm	12 mm	1.620,-
467.11.03	50 - 70 mm	12 mm	1.740,-
467.11.11	60 - 80 mm	12 mm	1.990,-
467.11.29	70 - 90 mm	12 mm	2.050,-
467.11.37	80 - 100 mm	12 mm	2.130,-
467.11.45	90 - 110 mm	12 mm	2.790,-
467.14.34	100 - 120 mm	12 mm	2.850,-
467.14.42	110 - 130 mm	12 mm	4.500,-



Hadicová spona s okem

- S vloženým kroužkem
- Cena za 100 ks



WM číslo	Rozsah upnutí	Typ	Cena
467.09.06	6,0 - 8,8 mm	8,0 RER	450,-
467.09.20	7,3 - 9 mm	8,7 RER	455,-
467.09.95	8,0 - 9,5 mm	9,5 RER	680,-
467.10.08	9,1 - 10,8 mm	11,3 RER	710,-
467.10.50	9,8 - 11,8 mm	12,3 RER	730,-
467.10.63	10,5 - 12,5 mm	12,8 RER	760,-
467.10.76	11,5 - 13,3 mm	13,8 RER	890,-
467.10.92	13,0 - 15,3 mm	15,5 RER	960,-
467.10.21	14,6 - 16,8 mm	17,5 RER	990,-
467.10.52	17,0 - 19,3 mm	20,0 RER	1.900,-

Hadicová spona s okem

- Bez vloženého kroužku
- Cena za 100 ks



WM číslo	Rozsah upnutí	Typ	Cena
467.10.16	9,0 - 11,0 mm	11,0 R	370,-
467.10.31	10,0 - 12,0 mm	12,0 R	380,-
467.09.62	11,0 - 13,0 mm	13,3 R	390,-
467.09.76	12,0 - 14,0 mm	14,0 R	490,-
467.09.89	14,0 - 16,0 mm	16,0 R	540,-
467.10.04	16,0 - 18,0 mm	19,5 R	560,-

Univerzální napínací pás

- Pro nápravy



WM číslo	Rozsah upnutí	VPE	Cena
465.15.64	25 - 50 / 40 - 110 mm	Sada 10 ks	350,-
465.19.96	25 - 50 mm	10	79,-
465.19.95	40 - 110 mm	10	119,-
465.80.11	Bez konce 700 mm	24	170,-

Sada šroubů a matic pro brzdové potrubí »v kufru 0001 Black«

WM číslo: 449.02.84

690,-



WM číslo	SW	Délka	Závit	Množství
449.02.92	11	16,7 mm	M10 x 1,0	20
449.02.93	12	18,0 mm	M12 x 1,0	5
449.02.96	12	20,0 mm	M12 x 1,0	5
449.03.02	14	13,0 mm	M10 x 1,0	5
449.03.05	11	21,0 mm	3/8" x 24 UNF	20
449.03.08	14	17,5 mm	3/8" x 24 UNF	5
449.03.10	10	14,4 mm	3/8" x 24 UNF	5
449.03.11	12	16,0 mm	3/8" x 24 UNF	5
449.03.12	10	19,5 mm	M10 x 1,25	10
449.03.13	10	14,2 mm	M10 x 1,25	10
449.03.39	10	18,0 mm	3/8" x 24 UNF	10
449.01.88	10	18,0 mm	M10 x 1,0	10

Sada šroubů a matic pro brzdové potrubí »v kufru 0001A Black«

WM číslo: 449.02.85

590,-



WM číslo	SW	Délka	Závit	Množství
449.02.94	12	18,0 mm	M12 x 1,0	5
449.02.97	11	24,8 mm	M10 x 1,0	5
449.03.04	14	15,0 mm	M10 x 1,0	5
449.03.21	14	24,0 mm	M10 x 1,0	5
449.03.23	17	29,0 mm	M12 x 1,0	2
449.03.26	14	33,2 mm	3/8" x 24 UNF	2
449.03.27	11	28,0 mm	3/8" x 24 UNF	2
449.03.29	12	15,5 mm	7/16 x 24 UNF	2
449.03.33	13	18,0 mm	1/2" x 20 UNF	2
449.03.35	12	21,5 mm	7/16 x 2,0	5
449.03.43	10	18,0 mm	M10 x 1,0	5
449.03.47	-	-	-	5

Plánovací tabule »DIN A4«



WM číslo	Popis	Cena
696.41.41	Počet přihrádek 10, jednořadý, rozměry 308 x 1.304 x 78 mm	1.900,-
696.41.42	Počet přihrádek 10, dvořadý, rozměry 530 x 1.285 x 78 mm	4.149,-
696.41.18	Počet přihrádek 6, rozměry 1.575 x 900 x 78 mm	8.900,-
696.41.26	Počet přihrádek 10, rozměry 1.575 x 1.285 x 78 mm	10.400,-
696.41.34	Počet přihrádek 15, rozměry 1.575 x 1.765 x 78 mm	11.900,-

Desky na zakázky se suchým zipem a držákem na klíče

- Stabilní a pevná konstrukce zaručuje obzvláště dlouhou životnost desek



WM číslo	Popis	Cena
696.00.47	Modré	79,-
696.00.48	Červené	79,-
696.00.49	Zelené	79,-
696.00.50	Černé	79,-
696.00.51	Žluté	79,-
696.02.51	S karabinou na klíče	119,-

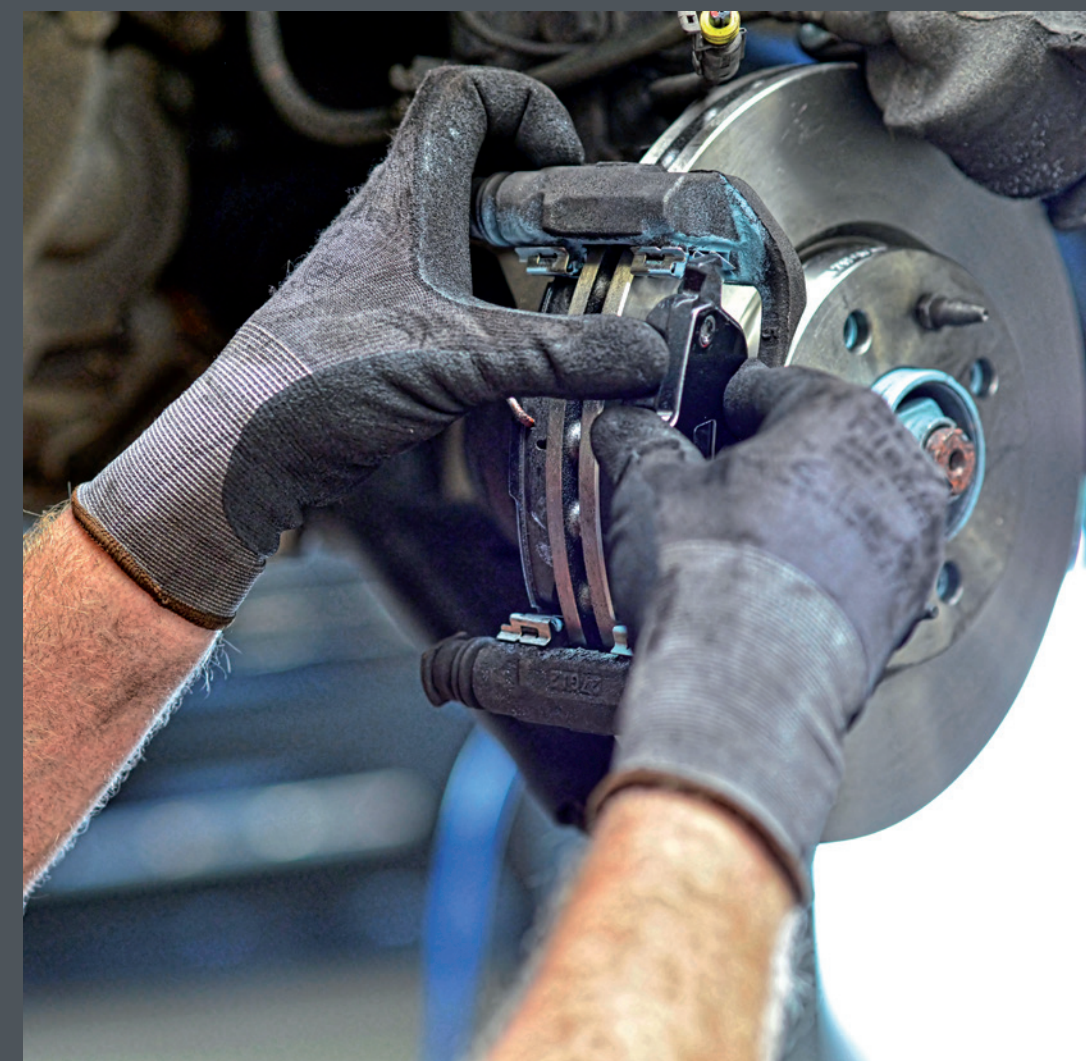

Více ze sortimentu brzdového příslušenství naleznete na repdocu, sekce ke stažení »německé katalogy«



Upínací popruh »kurta«

- S ráčnou a dvojitým hákem
- Upínací kapacita 1.300 daN/ 2.500 daN
- Rozměry 50 mm x 8,0 m
- Výrobce Wistra

WM číslo: 362.31.54

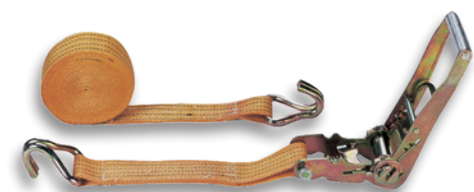

270,-

Upínací popruh »kurta«

- S upínacím zámkem
- Upínací kapacita 100 daN/ 175 daN



WM číslo	Výrobce	Rozměry	Cena
362.05.56	Wistra	25 mm x 3,0 m	160,-
362.05.07	Wistra	25 mm x 5,0 m	120,-

Upínací popruh »kurta«

- S napínací ráčnou
- Upínací kapacita 150 daN/ 400 daN

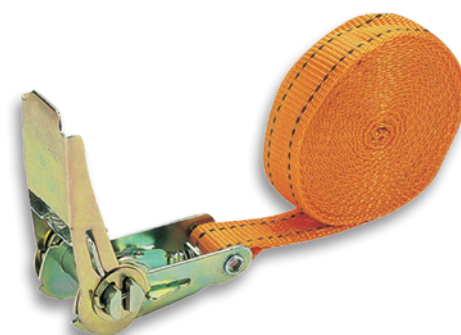

WM číslo	Výrobce	Rozměry	Cena
362.10.00	Wistra	25 mm x 5,0 m	99,-
273.01.86	MTS	25 mm x 5,0 m	69,-

Upínací guma

MTS GROUP

- ø 8 mm
- 1 ks



WM číslo	Délka	Balení	Cena
273.02.62	60 cm	Blister	29,-
273.02.63	80 cm	Blister	49,-
273.02.64	90 cm	Blister	120,-

Roztahovací lano

- 2 upínací svorky
- Délka cca 10 m
- Průměr 8 mm
- Balení blister

WM číslo: 273.02.76



370,-

Ochranná síť na přívěsný vozík

- Pro rychlé a snadné zajištění nákladu
- Velikost oka 5 x 5 cm
- Elastická šňůrka pro upevnění



WM číslo	Rozměry	Cena
273.02.79	1,5 x 2,20 m	390,-
273.01.90	1,5 x 2,70 m	490,-

Sada příslušenství k přívěsnému vozíku

cartrend

- Sada pro zajištění nákladu na přívěsném vozíku
- 6dílná

WM číslo: 273.00.38



649,-

Upínací guma

MTS GROUP

- S karabinou
- ø 10 mm
- 1 ks



WM číslo	Délka	Balení	Cena
273.02.57	80 cm	Blister	59,-
273.02.56	100 cm	Blister	59,-

Zavazadlový pavouk

MTS GROUP

- 8ramenný s kovovými háky
- Délka každého ramene 70 cm
- Průměr 8 mm
- Balení blister

WM číslo: 273.01.87



69,-



Více ze sortimentu příslušenství pro přípojné vozíky naleznete na repdocu, sekce ke stažení »německé katalogy«

Brusný kotouč »KSM«

RHODIUS
Schleifwerkzeuge

- Lehce brousí a má dobrou životnost
- Ideální do strojů se slabým motorem
- Komfortní chování při broušení
- Dobrý úběr

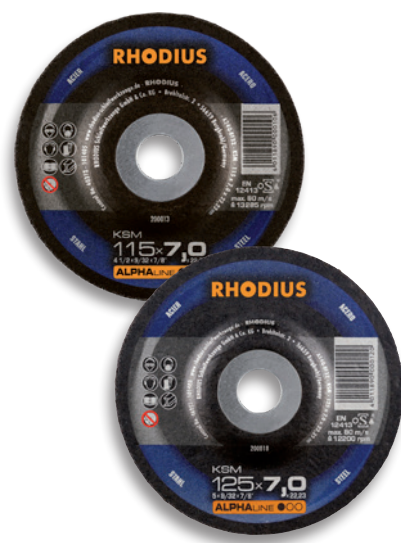

WM číslo	Označení	Cena
566.02.54	115 x 7,0 x 22, 23	35,-
566.44.01	125 x 7,0 x 22, 23	35,-

Brusný kotouč »LSZ P1«

RHODIUS
Schleifwerkzeuge

- Lamelový brusný kotouč se zirkonem s nosičem z polyamidu
- Velmi dobrý výkon na ušlechtilé oceli
- Vynikající výkon na oceli
- Vysoká životnost
- Rychlý úběr
- Nosič z polyamidu tlumící vibrace



WM číslo	Označení	Zrnitost	Cena
566.78.03	115 x 22, 23	40	59,-
566.78.11	115 x 22, 23	60	59,-
566.78.29	115 x 22, 23	80	59,-
566.78.37	115 x 22, 23	120	59,-
566.78.60	125 x 22, 23	40	65,-
566.78.78	125 x 22, 23	60	65,-
566.78.86	125 x 22, 23	80	65,-

Řezný kotouč »XT38«

RHODIUS
Schleifwerkzeuge

- Extra tenké
- Určeno na nerezovou a legovanou ocel
- Vynikající poměr ceny, životnosti a výkonu

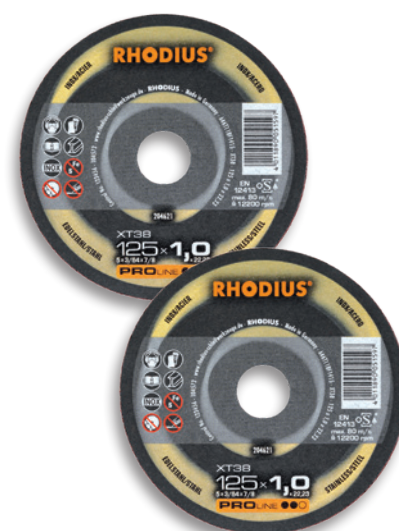

WM číslo	Označení	Cena
566.47.68	115 x 1,5 x 22, 23	27,-
566.47.92	125 x 1,5 x 22, 23	29,-
566.47.76	115 x 1,0 x 22, 23	26,-
566.47.35	125 x 1,0 x 22, 23	27,-

Nylonové rukavice

teXXor

- Nylon s PU povlakem na dlani a konečkách prstů
- 100% bavlna
- 100% bez silikonu
- Sedá barva



19,-

WM číslo	Velikost
227.24.17	L
227.24.25	XL

Nitrilové žluté rukavice »speciální«

OTG

- Vynikající odolnost proti oděru
- Univerzální rukavice pro údržbu a různé opravy
- Dobrá odolnost vůči olejům, tukům, palivům a chemikáliím



69,-

WM číslo	Velikost
227.14.95	9
227.14.96	10

Pracovní rukavice »MaxiFlex«

OTG

- 360° prodyšný
- Výborně sedí
- Extrémně vysoká odolnost proti oděru
- Dermatologicky nezávadný (Certifikováno Oeko-Tex)



89,-

WM číslo	Velikost
227.14.79	9
227.14.80	10

Řezný kotouč »XT67«

RHODIUS
Schleifwerkzeuge

- Extra tenké řezné kotouče na ocel
- S dlouhou životností a optimálním poměrem ceny a výkonu
- Malý vznik otřepů
- Vysoká řezná rychlost a menší úlet jisker



WM číslo	Označení	Cena
566.00.19	115 x 1,0 x 22, 23	25,-
566.00.20	125 x 1,0 x 22, 23	27,-

Řezný kotouč »XT70«

RHODIUS
Schleifwerkzeuge

- Kotouče vhodné pro rychlé a přesné dělení tenkostěnných materiálů z nerez, hardoxu, kalené oceli vysocelegované nebo vysokopevnostní oceli a pozinkovaných dílů
- Kotouče jsou bez obsahu železa a siry
- Malý vznik otřepů
- Vysoká řezná rychlost a menší úlet jisker



WM číslo	Označení	Počet	Cena
566.02.37	115 x 1,0 x 22, 23	1	19,-
566.02.23	125 x 1,0 x 22, 23	1	20,-
566.02.17	115 x 1,5 x 22, 23	1	21,-
566.44.40	115 x 1,0 x 22, 23	10	170,-
566.44.41	125 x 1,0 x 22, 23	10	180,-

Nitrilové rukavice »bez prášku«

INP
QUALITY

- Jednorázové rukavice
- Nepudrované
- Strukturovaný jistý pocit přilnavosti
- 100% syntetika
- Modré
- Krabička obsahuje 100 ks



419,-

WM číslo	Velikost
560.00.97	L
560.00.98	XL

Nitrilové rukavice »Tiger Grip«

KUNZER
Qualität verbindet

- Ochranné jednorázové rukavice
- Ideální pro použití v dílnách
- Vysoká odolnost proti roztržení a dlouhá životnost
- Chrání celou ruku před nečistotami, špinou, oleji atd.



890,-

WM číslo	Velikost
227.12.96	L
227.12.97	XL

Papírové utěrky »3vrstvé«



- Vysoce kvalitní papírové utěrky
- Rychle a účinně absorbují nečistoty a tekutiny jako jsou např. oleje a tuky
- Velmi savé a odolné proti roztržení
- Perforované
- Rozměr útržku 38 x 36 cm
- Modrá barva
- Vysoká pevnost za mokra
- Bezpečné pro potraviny
- Měkké
- Nízké vlákno
- Vyrobeno z recyklovaného papíru



WM číslo	Obsahuje	Cena
246.07.03	1.000 útržků	590,-
246.10.52	500 útržků	349,-

Papírové utěrky »2vrstvé«



- Vysoce kvalitní papírové utěrky
- Rychle a účinně absorbují nečistoty a tekutiny jako jsou např. oleje a tuky
- Velmi savé a odolné proti roztržení
- Perforované
- Rozměr útržku 38 x 36 cm
- 1.000 útržků
- Modrá barva
- Vysoká pevnost za mokra
- Bezpečné pro potraviny
- Měkké
- Nízké vlákno
- Vyrobeno z recyklovaného papíru

WM číslo: 246.07.02



359,-

Papírové utěrky »2vrstvé«



- Vysoce kvalitní papírové utěrky
- Rychle a účinně absorbují nečistoty a tekutiny jako jsou např. oleje a tuky
- Velmi savé a odolné proti roztržení
- Perforované
- Rozměr útržku 22 x 38 cm
- 500 útržků
- Modrá barva
- Vysoká pevnost za mokra
- Bezpečné pro potraviny
- Měkké
- Objemné
- Nízké vlákno
- Vyrobeno z recyklovaného papíru

WM číslo: 246.10.28



209,-

Papírové utěrky »2vrstvé«



- Vysoce kvalitní papírové utěrky
- Hygienický, vysoce savý a odolný proti roztržení
- Ideální do každé umývárny
- Bezpečné pro potraviny
- Rozměr útržku 20,5 x 38 cm
- 400 útržků
- Bílá barva
- Vyrobeno z recyklovaného papíru

WM číslo: 246.01.75

119,-



Papírové utěrky v roli »2vrstvé«



- Vysoce kvalitní role měkkého papírového ručníku
- Hygienický, vysoce savý a odolný proti roztržení
- Ideální do každé umývárny
- Šířka role 21,5 cm
- Délka role 160 m
- Bílá barva
- Vyrobeno z recyklovaného papíru

WM číslo: 246.01.83

259,-



Papírové utěrky »standardní 1vrstvé«



- Nákladově efektivní a vysoce výkonný papírový ručník
- Čistě a hygienické - vhodné do každé umývárny
- Počet listů cca 5.000
- Velikost listu 25,5 x 23,0 cm
- Přírodní bílá barva, vyrobeno z recyklovaného papíru

WM číslo: 246.12.15

490,-



Papírové utěrky »Classic 2vrstvé«



- Prémiový vysoce výkonný papírový ručník
- Vhodné pro použití i v potravinářství
- Počet listů cca 4.000
- Velikost listu 24,4 x 23,0 cm
- Bílá barva, vyrobeno z recyklovaného papíru

WM číslo: 246.01.77

790,-



Toaletní papír »Basic 2vrstvý«



- Balení 64 rolí po 250 útržcích

WM číslo: 246.01.81

490,-



Toaletní papír »Jumbo 2vrstvý«

- Délka 359,9 m
- Šířka 9 cm
- Materiál: celulóza

WM číslo: 246.01.76

149,-



Papírové utěrky »2vrstvé«



- Extra silný a zároveň kvalitní průmyslový papír na utírání
- Zaručuje rychlou a vysokou absorpci
- Ideální pro náročné sušení a čištění
- Obzvláště vhodné pro oleje, tuky, čisticí prostředky, rozpouštědla a vodu
- Rozměr útržku 26,5 x 38 cm
- 1.500 útržků
- Bílá barva
- Vysoká pevnost za mokra
- Bezpečné pro potraviny
- Měkké
- Nízké vlákno
- Savé
- Vyrobeno z recyklovaného papíru

WM číslo: 246.10.37



429,-

Papírové utěrky »2vrstvé«



- Ideální pro náročné sušení a čištění
- Silná struktura chrání při stírání nerovných a ostrých povrchů
- Obzvláště vhodné pro oleje, tuky, čisticí prostředky, rozpouštědla a vodu
- Certifikováno ekoznačkou Nordic Swan
- Rozměr útržku 26,5 x 38 cm
- 1.000 útržků
- Bílá barva
- Vysoká pevnost za mokra
- Bezpečné pro potraviny
- Měkké
- Nízké vlákno
- Savé
- Vyrobeno z recyklovaného papíru

WM číslo: 246.10.70



349,-

Papírové utěrky v roli »1vrstvé«



- Papírové utěrky, recyklované, standardní jakosti
- Velká schopnost absorpce pro absolutní spokojenost uživatelů
- Vysoká pevnost pro účinné utírání rukou
- Šířka role 18 cm
- Délka role 300 m
- Přírodní bílá barva
- Vyrobeno z recyklovaného papíru

WM číslo: 246.16.05



99,-

Průmyslový držák rolí



- Rozměry 31,2 x 50 x 23 cm
- Modrá barva
- Hmotnost 1,80 kg
- Pro role do 40 cm

WM číslo: 246.12.18

900,-



Průmyslový podlahový stojan rolí s držákem pytlů na odpadky



- Rozměry 101,5 x 54,0 x 75,5 cm
- Modrá barva
- Kovový rám
- Pro role do 40 cm

WM číslo: 246.11.51

1.490,-



Průmyslový podlahový držák rolí



- Rozměry 90 x 46 x 44 cm
- Modrá barva
- Kovový rám
- Pro role do 40 cm

WM číslo: 246.00.61

1.100,-



Zásobník na ručníky



- 37,0 x 24,5 x 23,0 cm
- Bílá barva
- Materiál plast
- Snadné doplňování ručníku
- Hodí se pro dílny i do průmyslu

WM číslo: 246.20.01

**759,-**

Mechanický dávkovač rolí na ručníky



- 40,0 x 36,0 x 24,0 cm
- Bílá barva
- Materiál plast

WM číslo: 246.20.04

**2.140,-**

Jednorázové ubrousky »Wypall L40«



- Vysoce kvalitní měkké jednorázové ubrousky s vysokou odolností proti oděru
- Ideální pro vytírání a běžné úklidové práce v průmyslu
- Vysoká savost, dokonale odstraní i velké množství rozlitého nebo uniklého oleje nebo tuku
- Vnější vrstva ubrousků je dostatečně pevná, aby byla vhodná i pro průmyslové použití
- Velikost ubrousku cca 31,7 x 30,4 cm
- Celkový počet listů 1,008
- Bílá barva

WM číslo: 246.11.44

**1.790,-**

Olejové pojivo »ABSODAN«

- Váže kapaliny všeho druhu na jakýkoli pevný povrch
- Velké zrno 1 - 3 cm
- Objem 20 kg

WM číslo: 571.34.09

**259,-**

Sypký sorbent »ABSODAN PLUS«

- Rychlá a účinná absorpce kapalin ze všech pevných povrchů
- Protiskuzový
- Velikost zrno 0,5 - 1 mm
- Objem 20 kg

WM číslo: 571.34.10

**259,-**

Sypký sorbent »Multi-Absorbent«



- Velikost zrno 0,125 - 4,0 mm, 100% organické, vznášející se pojivo, typ I, II, III-R, SF
- Hydrofobní / oleofilní
- Funguje během několika sekund, vysoce účinný
- Neškodný pro lidi, zvířata a životní prostředí
- Pro zamezení a absorpci nebezpečné látky
- Absorbuje látky jako olej nebo látky podobné olejům, paliva, různé chemikálie, maziva, olejové barvy, barvy na bázi oleje, nestabilizované emulze, brzdové kapaliny, chladicí kapaliny, nemrznoucí směsi, aerosoly



WM číslo	Objem	Cena
571.34.07	10 l nádoba	449,-
571.34.08	50 l pytel	690,-

Zásobník na skládané ručníky



- Bílá barva
- Materiál kov
- Rozměry 34 x 27 x 12,5 cm

WM číslo: 246.20.05

**690,-**

Bavlněná tkanina WK



- Čistící hadry z tkaného materiálu (košile, pláště) v bílé barvě bez příměs
- Vyrobeno z již nenošeného starého textilu (recyklované zboží)
- Pečlivě tříděno podle DIN 61650, bez knoflíků nebo zipů
- Vhodné pro hrubší stírací operace
- Různobarevné
- Hmotnost 10 kg

WM číslo: 246.11.85

**390,-**

Čistící hadry z odděleného starého oblečení



- Z různých materiálů, přísně tříděno podle DIN 61650, bez knoflíků a zipů, hygienicky vyčištěno!
- Trička, mikiny, spodní prádlo
- Hmotnost 10 kg
- Různobarevné

WM číslo: 246.11.76

**390,-**

Čistící hadry



- Čistící hadry vyrobené z tkaného materiálu (košile, pláště a zástěry)
- Vyrobeno z již nenošeného starého textilu (recyklované zboží)
- Pečlivě tříděno podle DIN 61650, bez knoflíků nebo zipů
- Vhodné pro hrubší stírací operace
- Hmotnost 10 kg
- Různobarevné

WM číslo: 246.11.68

**319,-**

Olejový pojivový prášek »Sorbix UBH 0/6«

- Vynikající na zahuštění problematických kapalných látek stejně jako pro zajištění nákladů při přepravě
- Nehořlavý, speciální výrobek vyrobený z perlitu
- Šetrný k životnímu prostředí
- Váže cca. 30 l topného oleje
- Objem 100 l

WM číslo: 571.34.25

**359,-**

Čistící ubrousky »Wipes Box«



- Odstraňuje olej, mastnotu, lepidla a další nečistoty
- Baleno v praktickém boxu
- Obsahuje 120 ks ubrousků

WM číslo: 588.01.59

**169,-**

Čistící hadry »bílý trikot«



- Bílé hadry vyrobené ze starého textilu s příměsí (barevné okraje atd.)
- Pečlivě tříděno podle DIN 61650 bez knoflíků a zipů
- Měkké a obzvláště savé, univerzálně použitelné
- Hmotnost 10 kg
- Barva převážně bílá

WM číslo: 246.11.84

**690,-**

Pytle na odpad »silné 33 μ«



- 120 l
- Modrá barva
- 700 x 1.100 mm
- 10 rolí po 25 kusech

WM číslo: 246.15.15

**890,-**

Stojan na pytle na odpadky

- Pozinkované s ME krytem
- Vstupní otvor ø 350 mm
- Pro 120 l pytle

WM číslo: 246.13.26

**2.290,-**

Odstraňovač olejových skvrn

- Odstraňuje olejové skvrny bezpečně a rychle téměř ze všech povrchů

WM číslo	Objem	Cena
557.44.44	500 ml	129,-
557.44.45	5 l	749,-



Univerzální čistící ubrousky



- 36 čistících ubrousků
- Strukturovaná strana je vhodná pro obzvláště silné znečištění
- Měkká strana sbírá zbytky nečistot a nechává za sebou čistý povrch při stírání
- Vhodný i na čištění rukou
- Odstraňuje dehet, mastnotu, voskovou barvu, maziva, zbytky lepidla

WM číslo: 579.17.99

**94,-**

Naklepávací vyvažovací závaží » Typ 161«



Tento druh zinkového závaží je použit na osobních automobilech přímo z výroby u automobilů TOYOTA.

Použití:

- Pro ocelové disky
- Černá barva



WM číslo	Hmotnost	Balení	Cena
523.03.25	5 g	100 ks	300,-
523.03.26	10 g	100 ks	390,-
523.03.27	15 g	100 ks	465,-
523.03.28	20 g	100 ks	535,-
523.03.29	25 g	100 ks	620,-
523.03.30	30 g	100 ks	700,-
523.03.31	35 g	50 ks	380,-
523.03.32	40 g	50 ks	420,-

Naklepávací vyvažovací závaží » Typ 161«



Tento druh zinkového závaží je použit na osobních automobilech přímo z výroby u automobilů TOYOTA.

Použití:

- Pro ocelové disky
- Stříbrná barva



WM číslo	Hmotnost	Balení	Cena
523.02.06	5 g	100 ks	300,-
523.02.14	10 g	100 ks	375,-
523.02.22	15 g	100 ks	450,-
523.02.30	20 g	100 ks	515,-
523.02.48	25 g	100 ks	600,-
523.02.55	30 g	100 ks	670,-
523.02.63	35 g	50 ks	370,-
523.02.71	40 g	50 ks	405,-
523.02.89	45 g	50 ks	440,-
523.02.97	50 g	50 ks	475,-
523.03.05	55 g	50 ks	515,-
523.03.21	60 g	50 ks	550,-

Naklepávací vyvažovací závaží » Typ 164«



Vyvažovací závaží vyrobeno z jemné zinkové slitiny vhodné pro ocelové disky francouzských automobilů a pro lehká užitková vozidla (např. Ford Transit, VW Crafter). Použito přímo z výroby u automobilu Mercedes-Benz Sprinter.

Použití:

- Pro ocelové disky



WM číslo	Hmotnost	Balení	Cena
523.01.31	5 g	100 ks	300,-
523.01.64	10 g	100 ks	380,-
523.01.72	15 g	100 ks	460,-
523.01.80	20 g	100 ks	535,-
523.01.98	25 g	100 ks	610,-
523.03.39	30 g	100 ks	690,-
523.03.47	35 g	50 ks	380,-
523.03.54	40 g	50 ks	420,-
523.03.62	45 g	50 ks	460,-
523.03.70	50 g	50 ks	495,-
523.03.88	55 g	50 ks	530,-
523.03.89	60 g	50 ks	570,-
523.03.91	70 g	25 ks	320,-
523.03.93	80 g	25 ks	360,-

Nalepovací vyvažovací závaží » Typ 360«



Kvalitní vyvažovací závaží vyrobeno z jemné zinkové slitiny. Tento druh závaží je použit na osobních automobilech přímo z výroby u těchto značek: BMW/Ford/Mercedes-Benz/Nissan.

Použití:

- Pro alu disky
- Rozměry 5,8 x 15 mm



WM číslo	Hmotnost	Balení	Cena
523.08.42	5 g	100 ks	765,-
523.08.59	10 g	100 ks	900,-
523.08.67	15 g	100 ks	1.010,-
523.08.75	20 g	100 ks	1.110,-
523.08.83	25 g	100 ks	1.215,-
523.08.91	30 g	100 ks	1.325,-
523.09.09	35 g	50 ks	720,-
523.09.17	40 g	50 ks	770,-
523.09.33	50 g	50 ks	875,-

Nalepovací vyvažovací závaží » Typ 361«



Kvalitní vyvažovací závaží vyrobeno z jemné zinkové slitiny. Tento druh závaží je použit na osobních automobilech přímo z výroby u těchto značek: Opel a VW.

Použití:

- Pro alu disky
- Rozměry 3,8 x 19 mm



WM číslo	Hmotnost	Balení	Cena
523.09.66	5 g	100 ks	780,-
523.09.74	10 g	100 ks	920,-
523.09.82	15 g	100 ks	1.060,-
523.09.90	20 g	100 ks	1.165,-
523.10.06	25 g	100 ks	1.275,-
523.10.14	30 g	100 ks	1.390,-
523.10.22	35 g	50 ks	760,-
523.10.30	40 g	50 ks	810,-

Role nalepovacího závaží



- Určeno pro stojan Speedcut
- Použití pro alu disky
- Hmotnost 1.000 x 5 g



WM číslo	Typ	Materiál	Barva	Rozměry (mm)	Cena
523.31.20	355-B	Ocel	Černá	3,8 x 19	800,-
523.31.21	355	Ocel	Stříbrná	3,8 x 19	860,-
523.31.22	356-B	Zinek	Černá	4,4 x 19	1.190,-
523.31.23	356	Zinek	Stříbrná	4,4 x 19	1.310,-
523.31.24	357	Zinek	Stříbrná	4,4 x 19	1.240,-

Naklepávací vyvažovací závaží » Typ 660«



Kvalitní vyvažovací závaží vyrobeno z jemné zinkové slitiny pro většinu osobních automobilů evropských výrobců. Použito přímo z výroby u automobilů značka OPEL.

Použití:

- Pro alu disky



WM číslo	Hmotnost	Balení	Cena
523.06.02	5 g	100 ks	370,-
523.06.10	10 g	100 ks	455,-
523.06.28	15 g	100 ks	530,-
523.06.36	20 g	100 ks	590,-
523.06.44	25 g	100 ks	660,-
523.06.51	30 g	100 ks	730,-
523.06.69	35 g	50 ks	400,-
523.06.77	40 g	50 ks	435,-
523.07.01	55 g	50 ks	540,-
523.07.19	60 g	50 ks	570,-

Vyvažovací prášek » Typ 504«



Pro rychlé, snadné a účinné vyvážení pneumatik nákladních automobilů a autobusů.



WM číslo	Specifikace	Cena
518.31.05	Vyvažovací prášek, obsah 8 kg	1.290,-
518.31.06	Lžice na vyvažovací prášek	36,-
518.31.07	Vičko ventilu	449,-
518.31.08	Vložka ventilu	590,-

Držák rolí pro stojan »SPEEDCUT«



- S robustním a praktickým designem umožňuje multifunkční montáž na stěnu nebo pracovní stůl
- Jednoduché doplňování rolí

WM číslo: 523.31.30

890,-

Podlahový stojan s příslušenstvím »SPEEDCUT«

Obsahuje:

- 1x podlahová deska vč. 4 šroubů
- 1x držák závaží vč. 4 šroubů
- 5x háčky pro děrovanou stěnu
- 1x koš na závaží
- 1x koš na ochrannou fólii

WM číslo: 523.31.34

3.490,-

Auto/moto nalepovací vyvažovací závaží » Typ 363«



- Zinkové závaží s práškovou povrchovou úpravou
- Jednotlivě oddělitelné bez potřeby nástroje
- Hmotnost 3x 5 g + 3x 10 g
- Rozměry 6,1 x 15 mm
- Použití pro alu disky



WM číslo	Hmotnost	Barva	Balení	Cena
524.01.13	45 g	Stříbrná	100 ks	1.580,-
524.01.14	45 g	Černá	100 ks	1.440,-

Nalepovací vyvažovací závaží » Typ 365«



Zinkové závaží s práškovou povrchovou úpravou. Jednotlivě oddělitelné bez potřeby nástroje.

Použití:

- Pro alu disky
- Rozměry 2,8 x 19 mm
- Hmotnost 7x 5 g



WM číslo	Balení	Hmotnost	Barva	Cena
524.01.30	100 ks	35 g	Stříbrná	1.235,-

Nalepovací vyvažovací závaží » Typ 369«



Extra tenká zinková závaží vhodná pro vozidla, u kterých je málo místa mezi brzdovým třmenem a ráfkem.

Použití:

- Pro alu disky
- Rozměry 2,8 x 19 mm
- Hmotnost 4x 5 g + 4x 2,5 g



WM číslo	Balení	Hmotnost	Barva	Cena
524.02.40	100 ks	30 g	Stříbrná	1.115,-

Nalepovací vyvažovací závaží » Typ 380«



Závaží z jemné zinkové slitiny je vyrobeno ojedinelou technologií. Zaručuje vysokou přilnavost a speciální perforace usnadňuje oddělení jednotlivých segmentů.

Použití:

- Pro alu disky
- Rozměry 3,8 x 19 mm
- Hmotnost 12x 5 g



WM číslo	Balení	Hmotnost	Barva	Cena
524.01.04	50 ks	60 g	Černá	1.790,-
524.01.07	50 ks	60 g	Stříbrná	830,-

Naklepávací vyvažovací závaží »Typ 84«



Kvalitní vyvažovací závaží vyrobeno z jemné zinkové slitiny. Povrch závaží je chráněn šedou plastovou laminací s vysokou odolností vůči nárazu.

Použití:

- Pro ocelové disky
- Stříbrná barva



WM číslo	Hmotnost	Balení	Cena
524.30.01	5 g	100 ks	210,-
524.30.02	10 g	100 ks	230,-
524.30.03	15 g	100 ks	285,-
524.30.04	20 g	100 ks	345,-
524.30.05	25 g	100 ks	420,-
524.30.06	30 g	100 ks	510,-
524.30.07	35 g	50 ks	305,-
524.30.08	40 g	50 ks	340,-
524.30.09	45 g	50 ks	385,-
524.30.10	50 g	50 ks	420,-

Naklepávací vyvažovací závaží »Typ 84«



Kvalitní vyvažovací závaží vyrobeno z jemné zinkové slitiny. Povrch závaží je chráněn šedou plastovou laminací s vysokou odolností vůči nárazu.

Použití:

- Pro ocelové disky
- Černá barva



WM číslo	Hmotnost	Balení	Cena
524.30.20	5 g	100 ks	210,-
524.30.21	10 g	100 ks	230,-
524.30.22	15 g	100 ks	285,-
524.30.23	20 g	100 ks	345,-
524.30.24	25 g	100 ks	420,-
524.30.25	30 g	100 ks	510,-
524.30.26	35 g	50 ks	305,-
524.30.27	40 g	50 ks	340,-
524.30.28	45 g	50 ks	385,-
524.30.29	50 g	50 ks	420,-

Role nalepovacího závaží



Určeno pro stojan MASTER Cut nebo typ 2800.

- Šedá barva
- Hmotnost 1.000 x 5 g
- Rozměry 3,8 x 19 mm

Použití:

- Pro alu disky



WM číslo	Materiál	Cena
524.32.02	Zinek	1.100,-
524.32.14	Ocel	600,-

Kovové ventily



Kovové ventily pro osobní automobily.

- Pro ventilový otvor o průměru 11,3 mm
- Délka 42 mm



WM číslo	Barva	Balení	Cena
519.15.64	Stříbrná	100 ks	2.390,-
519.15.63	Chromovaná	100 ks	2.290,-
519.15.67	Černá	100 ks	2.290,-

Gumové ventily »ST-EHA Linie«



Gumové ventily pro bezdušová kola osobních automobilů.

- Pro ventilový otvor o průměru 11,3 mm



WM číslo	Délka	Balení	Cena
519.04.13	43 mm	100 ks	299,-
519.04.14	49 mm	100 ks	319,-
519.04.19	61,5 mm	100 ks	399,-
519.01.09	49 mm	100 ks	390,-
519.01.08	61,5 mm	100 ks	490,-

Gumové ventily »Original Linie«



Gumové ventily pro bezdušová kola osobních automobilů. OE kvalita.

- Balení 100 ks



WM číslo	Otvor Ø	Délka	Cena
519.15.52	11,3 mm	43 mm	349,-
519.15.54	11,3 mm	49 mm	369,-
519.15.57	15,7 mm	42,5 mm	440,-
519.10.69	11,3 mm	43 mm	549,-
519.10.70	11,3 mm	49 mm	519,-
519.10.50	11,3 mm	56,5 mm	1.049,-
519.05.18	15,7 mm	42,5 mm	949,-
519.10.85	11,3 mm	61,5 mm	659,-

Segmentové nalepovací závaží



- Závaží se snadno odnímatelnou páskou pro snazší manipulaci
- Rozměry 3,8 x 19 mm

Použití:

- Pro alu disky

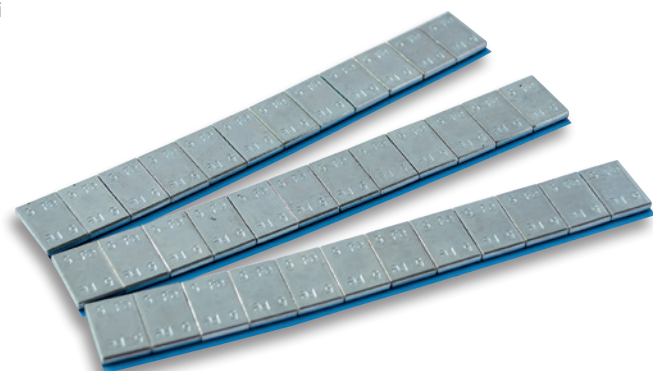

WM číslo	Označení	Materiál	Hmotnost	Provedení	Balení	Cena
524.32.00	371	Zinek	12x 5 g	Stříbrné	100 ks	1.150,-
524.32.01	371-B	Zinek	12x 5 g	Černé	100 ks	1.230,-
524.32.11	397	Ocel	12x 5 g	Stříbrné	100 ks	565,-
524.32.12	397-B	Ocel	12x 5 g	Černé	100 ks	620,-
524.32.13	397-U	Ocel	12x 5 g	Pozinkované	100 ks	430,-
524.32.15	398	Ocel	4x 5 g + 4x 10 g	Stříbrné	100 ks	625,-

Stojan MASTER-Cut



Určeno pro role nalepovacího závaží PERFECT EQUIPMENT.



WM číslo	Označení	Cena
524.32.30	Držák rolí MASTER-Cut	1.990,-
524.32.36	Podlahový stojan MASTER-Cut	1.190,-

Ventily pro užitková vozidla »CVV«



Speciální ventily pro užitkové vozy a obytné automobily, kde jsou denně vystavovány značnému zatížení a provoznímu namáhání. Patentovaná konstrukce zajišťuje odolnost vůči vysokému plnicímu tlaku pneumatiky, vysoké průměrné rychlosti, vysokým teplotám a spolehlivě utěsňuje rozdílné druhy ráfků.

- Velikost otvoru pro ventil 11,3 + 0,4 mm
- Tlakové napětí až 7 bar
- Maximální zátěžový tlak do 15 bar
- Teplotní odolnost -40° až 130 °C

WM číslo	Délka	Balení	Cena
519.10.74	40 mm	100 ks	1.690,-
519.10.75	47 mm	100 ks	1.890,-
519.08.62	60 mm	100 ks	2.490,-



Vysokotlaký ventil »Snapn«



Pro dodávky, obytné automobily a off-roady.

- Zvýšení bezpečnosti i při vysokém zatížení
- Bezpečné těsnění snižuje opotřebení pneumatik
- Pro ventilový otvor 11,3 + 0,4 mm



WM číslo	Délka	Balení	Cena
519.15.59	44 mm	100 ks	890,-
519.15.60	63 mm	100 ks	1.390,-

Vložka ventilu

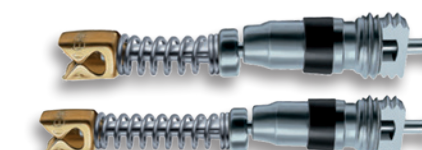

WM číslo	Provedení	Balení	Cena
519.10.25	Dlouhá	100 ks	329,-
519.10.26	Krátká	100 ks	219,-

Čepičky ventilu



WM číslo	Materiál	Barva	Balení	Cena
519.10.24	Kov	Stříbrná	100 ks	199,-
519.10.23	Kov	Stříbrná	100 ks	359,-
519.04.06	Plast	Černá	100 ks	65,-
519.10.22	Plast	Červená	100 ks	249,-
519.04.05	Plast	Zelená	100 ks	69,-
519.04.08	Plast	Žlutá	100 ks	69,-
522.54.40	Plast	Šedá	25 ks	35,-

Univerzální TPMS snímače

- Rozšířené pokrytí
- Programovatelný



WM číslo	Ventil	Cena
522.41.30	Se stříbrným kovovým ventilem	519,-
522.21.51	S gumovým ventilem	569,-
522.41.32	S pevným kovovým ventilem	529,-
522.41.33	S černým kovovým ventilem	589,-

repstar

Kolové šrouby M12 x 1,5

- Dosedací plocha koule

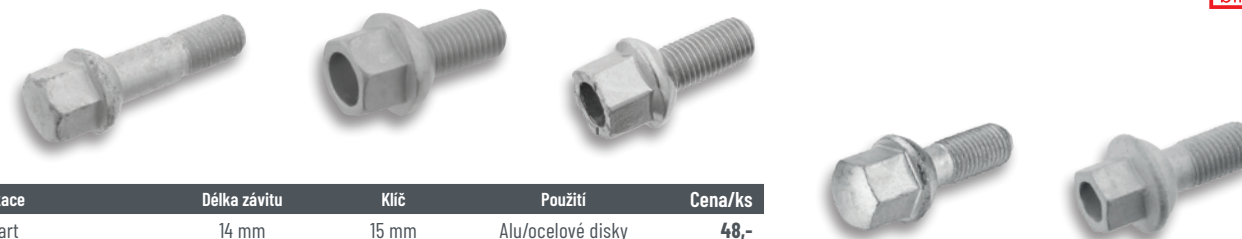

WM číslo	Aplikace	Délka závitu	Klíč	Použití	Cena/ks
388.01.77	Smart	14 mm	15 mm	Alu/ocelové disky	48,-
388.00.10	Audi/Mercedes-Benz/VW	19 mm	17 mm	Ocelové disky	15,-
388.00.51	Mercedes-Benz	20 mm	17 mm	Alu disky	33,-
388.06.22	Mercedes-Benz	22 mm	17 mm	Alu disky	25,-
389.00.27	Audi/Seat/VW	24 mm	17 mm	Alu/ocelové disky	17,-

febi
bilstein

Kolové šrouby M12 x 1,25

- Dosedací plocha kužel

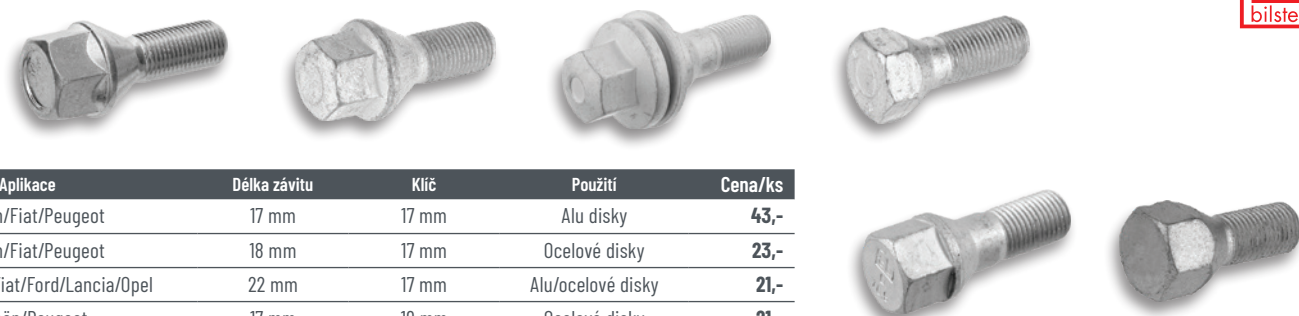

WM číslo	Aplikace	Délka závitu	Klíč	Použití	Cena/ks
384.50.44	Citroën/Fiat/Peugeot	17 mm	17 mm	Alu disky	43,-
384.33.56	Citroën/Fiat/Peugeot	18 mm	17 mm	Ocelové disky	23,-
384.10.79	Alfa Romeo/Fiat/Ford/Lancia/Opel	22 mm	17 mm	Alu/ocelové disky	21,-
384.75.14	Citroën/Peugeot	17 mm	19 mm	Ocelové disky	21,-
384.10.61	Fiat/Lancia	27 mm	19 mm	Ocelové disky	29,-
384.75.06	Alfa Romeo/Fiat/Lancia	22 mm	19 mm	Ocelové disky	16,-

febi
bilstein

Kolové matice M12 x 1,25

- Dosedací plocha kužel
- Použití pro ocelové disky



WM číslo	Aplikace	Výška/klíč	Cena/ks
389.31.13	Nissan / Opel / Suzuki	17/19 mm	26,-
384.20.02	Nissan / Smart	16/21 mm	12,-

febi
bilstein

Kolové šrouby M14 x 1,5

- Dosedací plocha koule



WM číslo	Aplikace	Délka závitu	Klíč	Použití	Cena/ks
388.28.18	Mercedes-Benz	20 mm	17 mm	Alu disky	69,-
389.95.49	Audi/VW	22 mm	17 mm	Alu/ocelové disky	56,-
388.47.98	Mercedes-Benz	24 mm	17 mm	Alu disky	53,-
388.00.77	Mercedes-Benz	25 mm	17 mm	Ocelové disky	23,-
388.06.48	Mercedes-Benz	26 mm	17 mm	Alu/ocelové disky	41,-
389.54.71	Audi/Seat/Škoda/VW	27 mm	17 mm	Alu/ocelové disky	22,-
388.24.61	Mercedes-Benz	25 mm	19 mm	Ocelové disky	29,-
389.31.87	Audi/VW	30 mm	19 mm	Alu/ocelové disky	47,-
389.16.78	Ford/Seat/VW	32 mm	19 mm	Alu/ocelové disky	30,-
388.91.43	Ford/Seat/VW	34 mm	19 mm	Alu/ocelové disky	47,-

febi
bilstein

Kolové šrouby M12 x 1,5

- Dosedací plocha kužel

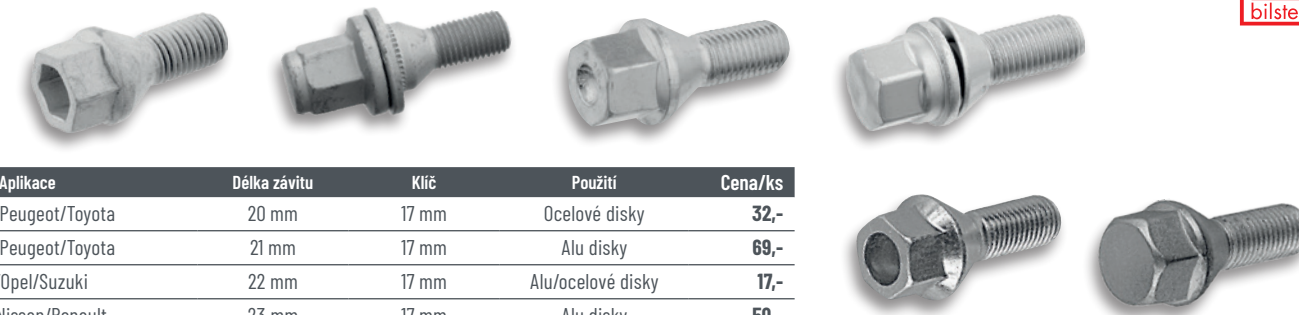

WM číslo	Aplikace	Délka závitu	Klíč	Použití	Cena/ks
389.08.73	Citroën/Peugeot/Toyota	20 mm	17 mm	Ocelové disky	32,-
384.01.32	Citroën/Peugeot/Toyota	21 mm	17 mm	Alu disky	69,-
387.10.92	Fiat/Opel/Suzuki	22 mm	17 mm	Alu/ocelové disky	17,-
384.50.37	Dacia/Nissan/Renault	23 mm	17 mm	Alu disky	50,-
387.42.37	BMW/Mercedes-Benz/Mini	26 mm	17 mm	Alu/ocelové disky	34,-
384.19.05	Nissan/Renault	25 mm	19 mm	Alu/ocelové disky	25,-

febi
bilstein

Kolové matice M12 x 1,5

- Dosedací plocha kužel



WM číslo	Aplikace	Výška	Klíč	Použití	Cena/ks
387.80.19	Ford / Volvo	15 mm	19 mm	Ocelové disky	15,-
387.26.60	Ford	27,5 mm	19 mm	Alu disky	48,-
387.51.40	Ford / Mazda / Volvo	31 mm	19 mm	Alu disky	50,-
384.20.10	Daihatsu / Hyundai / Kia / Mazda / Mitsubishi / Smart / Volvo	17 mm	21 mm	Alu/ocelové disky	13,-
934.00.90	Mitsubishi / Peugeot / Toyota	37,5 mm	21 mm	Alu disky	61,-
934.00.65	Lexus / Toyota	47,5 mm	21 mm	Alu disky	80,-

febi
bilstein

Kolové matice M14 x 1,5

- Dosedací plocha kužel

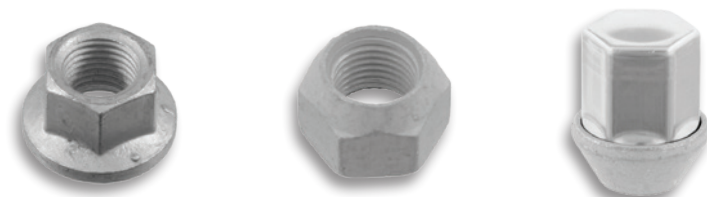

WM číslo	Aplikace	Výška	Klíč	Použití	Cena/ks
388.02.15	Chrysler / Mercedes-Benz	16 mm	19 mm	Ocelové disky	18,-
387.00.14	Ford	15 mm	21 mm	Ocelové disky	19,-
387.01.34	Ford	34 mm	21 mm	Alu disky	62,-

Kryty kol »MASTER LINE«

- Vyrobeno z vysoce kvalitního plastu
- Nárazuvzdorné
- Velmi snadná montáž
- Baleno v krabici po 4 kusech

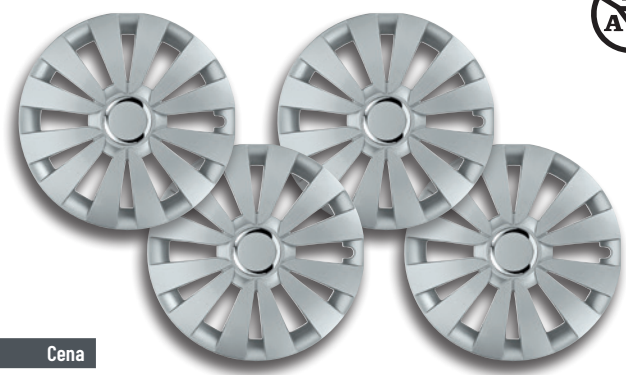

WM číslo	Popis	Barva	Cena
291.89.60	Sky; 14"	Stříbrná mat lesk	590,-
291.89.62	Sky; 16"	Stříbrná mat lesk	690,-

Kryty kol »MASTER LINE«

- Vyrobeno z vysoce kvalitního plastu
- Nárazuvzdorné
- Velmi snadná montáž
- Baleno v krabici po 4 kusech



WM číslo	Popis	Barva	Cena
291.88.38	Wind; 13"	Stříbrná mat	440,-
291.88.39	Wind; 14"	Stříbrná mat	460,-
291.88.40	Wind; 15"	Stříbrná mat	490,-
291.88.41	Wind; 16"	Stříbrná mat	580,-

Kryty kol »MASTER LINE«

- Vyrobeno z vysoce kvalitního plastu
- Nárazuvzdorné
- Velmi snadná montáž
- Baleno v krabici po 4 kusech



WM číslo	Popis	Barva	Cena
291.91.55	Flash III; 15"	Černá/stříbrná lesk	780,-

Kryty kol »MASTER LINE«

- Vyrobeno z vysoce kvalitního plastu
- Nárazuvzdorné
- Velmi snadná montáž
- Baleno v krabici po 4 kusech



WM číslo	Popis	Barva	Cena
291.89.20	Sail Black Plus; 14"	Černá lesk	640,-

Kryty kol »MASTER LINE«

- Vyrobeno z vysoce kvalitního plastu
- Nárazuvzdorné
- Velmi snadná montáž
- Baleno v krabici po 4 kusech

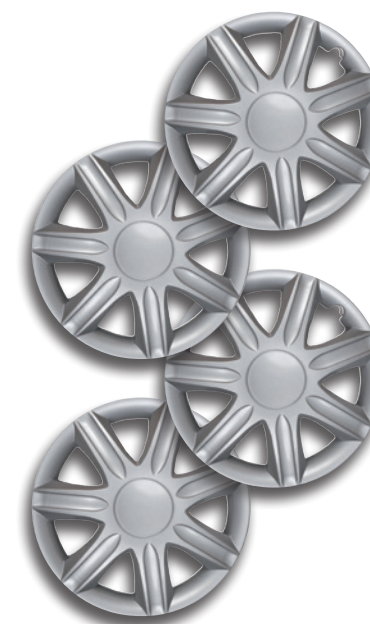

WM číslo	Popis	Barva	Cena
291.89.90	Rubin; 14"	Stříbrná mat	450,-
291.89.91	Rubin; 15"	Stříbrná mat	490,-

Kryty kol »MASTER LINE«

- Vyrobeno z vysoce kvalitního plastu
- Nárazuvzdorné
- Velmi snadná montáž
- Baleno v krabici po 4 kusech



WM číslo	Popis	Barva	Cena
291.89.95	Delta; 14"	Stříbrná mat	330,-
291.01.00	Delta; 15"	Stříbrná mat	370,-
291.00.64	Delta; 16"	Stříbrná mat	420,-

Kryty kol »MASTER LINE«

- Vyrobeno z vysoce kvalitního plastu
- Nárazuvzdorné
- Velmi snadná montáž
- Baleno v krabici po 4 kusech

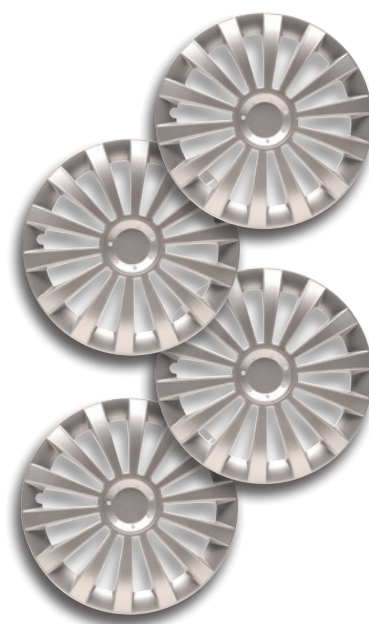

WM číslo	Popis	Barva	Cena
291.00.68	Meridian; 14"	Stříbrná mat	340,-
291.89.97	Meridian; 15"	Stříbrná mat	370,-
291.00.69	Meridian; 16"	Stříbrná mat	420,-

Kryty kol »MASTER LINE«

- Vyrobeno z vysoce kvalitního plastu
- Nárazuvzdorné
- Velmi snadná montáž
- Baleno v krabici po 4 kusech



WM číslo	Popis	Barva	Cena
291.89.96	Meridian Black; 14"	Černá mat	340,-
291.01.01	Meridian Black; 15"	Černá mat	370,-
291.89.98	Meridian Black; 16"	Černá mat	420,-

Kryty kol »MASTER LINE«

- Vyrobeno z vysoce kvalitního plastu
- Nárazuvzdorné
- Velmi snadná montáž
- Baleno v krabici po 4 kusech



WM číslo	Popis	Barva	Cena
291.88.11	Aruba; 14"	Stříbrná mat	460,-
291.88.29	Aruba; 15"	Stříbrná mat	490,-

Kryty kol »MASTER LINE«

- Vyrobeno z vysoce kvalitního plastu
- Nárazuvzdorné
- Velmi snadná montáž
- Baleno v krabici po 4 kusech



WM číslo	Popis	Barva	Cena
291.89.86	Ibiza; 13"	Stříbrná mat	430,-
291.89.87	Ibiza; 14"	Stříbrná mat	450,-
291.89.88	Ibiza; 15"	Stříbrná mat	480,-
291.89.89	Ibiza; 16"	Stříbrná mat	570,-

Kryty kol »MASTER LINE«

- Vyrobeno z vysoce kvalitního plastu
- Nárazuvzdorné
- Velmi snadná montáž
- Baleno v krabici po 4 kusech



WM číslo	Popis	Barva	Cena
291.89.75	Mirage V; 15"	Šedá/černá lesk	780,-
291.89.76	Mirage V; 16"	Šedá/černá lesk	890,-

Čistič brzd

repstar

- Rychlý čistič pro brzdy a spojky
- Bez acetonu
- Odstraňuje nečistoty, oleje, syntetické oleje a silikonové zbytky



WM číslo	Obsah	Cena
595.22.23	5 l	319,-
595.22.24	20 l	890,-

Ruční tlakový rozprašovač

repstar

- Robustní, ale praktický postřikovač pro univerzální použití
- Maximální obsah náplně 0,9 l
- Maximální provozní tlak 3 bar
- Vhodné pro mnoho tekutin obsahujících rozpouštědlo
- S integrovanou stupnicí plnění
- S indikátorem rozdělení na společné směšovací poměry 1:10 / 1:20 / 01:50

WM číslo: 595.00.42



349,-

Keramická pasta na brzdy s antikorozním účinkem

repstar

- Účinná a trvalá ochrana proti korozi
- Zajišťuje dlouhodobě spolehlivé promazání
- Zabraňuje chvění brzd a hvízdání
- Má vynikající rozpouštěcí vlastnosti
- Velmi dobrá kartáčovatelnost
- Neobsahuje silikon a AOX
- Obsah 200 ml

WM číslo: 595.22.33



190,-

Křídý na pneu

Perfect EQUIPMENT

- Vosková křída
- Odolná proti smazání
- Balení obsahuje 12 ks



Cena za 1 ks

9,-

WM číslo	Barva
518.40.04	Bílá
518.40.05	Žlutá

Pasta na náboje kol ve spreji se štětcem

LIQUI MOLY

- Pro zabránění přireznutí ráfků nebo jejich zadření na nábojích kol motorových vozidel
- Výborná přilnavost
- Teplotní rozsah pro použití od -40 °C do +1.200 °C
- Obsah 200 ml

WM číslo: 976.06.43



410,-

Leštící a konzervační sprej na pneu

NIGRIN

- Dodá vaší pneumatice čistý a nový vzhled
- Při pravidelném používání po každém mytí auta zabraňuje předčasnému stárnutí a praskání pneumatik
- Vytváří ochranu odpuzdující vodu a nečistoty
- Obsah 500 ml

WM číslo: 579.16.88



90,-

Montážní pasta na pneu

repstar

- Obsah 5 kg



WM číslo	Barva	Cena
595.55.55	Černá	169,-
595.55.56	Bílá	159,-
595.55.57	Žlutá, dlouhoschnoucí	190,-
561.02.10	Štětec na montážní vosk	169,-

Odrezovač MOS₂

repstar

- Odstraňuje rzi bez obsahu pryskyřic, silikonů a kyselin
- S vynikajícími penetrační schopností, dlouhodobou ochranou proti korozi
- Nepoškozuje pryže a plasty
- Delší mazací účinek díky vysoce účinným přísadám MoS₂
- Obsah 300 ml

WM číslo: 595.33.34

39,-



Opravný sprej na pneumatiky

Holts

- Jednoduchá oprava pomocí automatického plnicího ventilu
- Na rychlou opravu prasklin do 5 mm
- Vhodné pro všechny typy pneumatik, bezdušové i s duší
- Nouzová oprava bez nářadí a bez přezouvání pneumatik
- Rychlé, čisté a bez námahy



WM číslo	Určeno	Obsah	Cena
580.19.98	Pro malé pneu	300 ml	99,-
580.19.99	Pro středně velké pneu	400 ml	129,-
580.19.97	Pro velké pneu	500 ml	190,-

Čistič na kola, gel

repstar

- Pro čištění všech typů ráfků kol
- Rychle odstraňuje veškeré nečistoty
- Na povrchu vytvoří speciální ochrannou vrstvu, která zabraňuje hromadění nečistot – zejména z prachu brzdových destiček
- Obsah 5 l

WM číslo: 595.15.56

390,-



Sprej pro detekci netěsností

repstar

- Netěsnosti lze jednoduše odhalit bez použití jiných nástrojů
- Obsah 400 ml

WM číslo: 595.55.60

49,-



Opravná sada na pneumatiky »TERRA-S«

TERRA-S

- Pro malá až střední vozidla
- Utěsnění propích do velikosti 6 mm objektu
- Univerzální 12 V kompresor, max. tlak 7 bar
- Integrované LED světlo pro snadnou a bezpečnou opravu dokonce i ve tmě

WM číslo: 290.17.16



690,-

Tekutá pryž »Onyx+«



- Včetně aplikačního štětce
- Slouží k obnovení vnitřní ochranné vrstvy po opravách
- Zaručuje finální utěsnění po opravě defektu pneumatiky
- Obsah 235 ml



WM číslo	Označení	Cena
518.01.82	Tekutá pryž Onyx+	159,-
518.30.82	Náhradní uzávěr s aplikač. štětcem	25,-

Vulkanizační roztok na opravu duší »Topaze+«



- Doba zasychání 3-5 min
- Obsah 250 ml

WM číslo: 518.30.22

**159,-**

Rychleschnoucí vulkanizační roztok »Saphir«



WM číslo	Obsah	Cena
518.30.12	20 ml	69,-
518.30.88	100 ml	139,-

Chemický vulkanizační roztok »JADE«



- Určeno pro záplata SE, SRS, SD, SD-GC, PRF, TRP a knoty
- Objem 945 ml



WM číslo	Označení	Cena
518.33.01	Vulkanizační roztok	389,-
518.30.83	Náhradní uzávěr s aplikač. štětcem	25,-

Odmašťovač ve spreji »Liquid Buffer«



- Rozpuštědlo mastnot ve spreji
- Určené k odstranění mastnot z pneumatik a duší
- Obsah 438 ml

WM číslo: 518.30.81

**139,-**

Sada na opravu pneumatik »velká«

Obsah:

- 40x opravný hřeb 3 mm
- 24x opravný hřeb 6 mm
- 10x 20 ml vulkanizační roztok
- 1x fréza 3 mm
- 1x fréza 6 mm
- 1x zavalovací kolečko

WM číslo: 518.30.20

**4.190,-**

Vulkanizační cement »Opale+«



- Bez aplikačního štětce
- Pro všechny opravy pneumatik a duší
- Doba zasychání 10-15 min
- Obsah 250 ml



WM číslo	Označení	Cena
518.30.16	Vulkanizační cement Opale+	169,-
518.30.33	Náhradní uzávěr s aplikač. štětcem	29,-

Chemický odmašťovač



- Obsah 800 ml

WM číslo: 518.30.24

**237,-**

Sada na opravu pneumatik »malá«



Obsah:

- 24x opravný hřeb 6 mm
- 5x 20 ml vulkanizační roztok
- 1x fréza 6 mm

WM číslo: 518.30.26

**1.450,-**

Sada opravných hřibů »RPR«



WM číslo	Hřeb Ø	Obsah balení	Cena
518.30.28	3 mm	40 ks	1.090,-
518.30.21	4,5 mm	40 ks	1.290,-
518.30.27	6 mm	48 ks	1.090,-
518.30.29	8 mm	12 ks	869,-

Záplaty na duše »PRC«



Velmi kvalitní záplaty pro opravu duší za studena.



WM číslo	Popis	Rozměr/průměr	Balení	Cena
518.30.03	Kulatá záplata	25 mm	100 ks	199,-
518.40.20	Kulatá záplata	30 mm	100 ks	289,-
518.40.21	Kulatá záplata	34 mm	30 ks	109,-
518.40.22	Kulatá záplata	43 mm	30 ks	129,-
518.40.23	Kulatá záplata	50 mm	30 ks	199,-
518.30.07	Kulatá záplata	54 mm	30 ks	219,-
518.40.24	Kulatá záplata	80 mm	30 ks	419,-
518.40.25	Kulatá záplata	94 mm	10 ks	239,-
518.30.13	Kulatá záplata	116 mm	10 ks	329,-
518.40.30	Oválná záplata	74 x 37 mm	30 ks	289,-
518.40.31	Oválná záplata	90 x 47 mm	30 ks	379,-
518.40.32	Oválná záplata	147 x 79 mm	10 ks	289,-
518.40.33	Oválná záplata	186 x 94 mm	10 ks	519,-

Sada opravných knotů



- 1x průtažník (vrták)
- 1x vidlice na knot
- 30x opravné knoty
- 1x vulkanizační roztok



WM číslo	Označení	Cena
518.31.14	Sada na opravu pneumatik	599,-
518.31.16	Náhradní náplň	159,-

Univerzální záplata »PRF+«



- Velikost 67 mm
- Pro opravy malých průpichů jakýchkoli pneumatik

WM číslo: 518.30.32

19,-

Radiální záplata »SchRAD+«



- Pro opravy průrazů osobních radiálních pneumatik



WM číslo	Rozměr	Cena
518.30.30	55 x 75mm	23,-
518.30.31	80 x 125mm	69,-
518.31.80	115 x 125mm	159,-

Radiální záplata pro LKW »SR115«



- Jednovrstvá
- Rozměr 75 x 90 mm
- Doporučujeme použít s roztoky JADE a Black Cement

WM číslo: 518.31.27

32,-

VÝBĚR ZIMNÍCH PNEUMATIK

Zboží můžete objednávat v on-line katalogu wmpneu.cz na pobočkách WM Autodily nebo u našich prodejních poradců.

Kingstar SW40

- Rozměr 185/60 R14 82T
- Úspora paliva D
- Přilnavost za mokra D
- Hlučnost 71 dB

Obj. číslo: 1008273



cena **794,-** bez DPH

Kumho WP51

- Rozměr 185/65 R15 88T
- Úspora paliva D
- Přilnavost za mokra C
- Hlučnost 70 dB

Obj. číslo: 2159783



cena **963,-** bez DPH

Kingstar SW40

- Rozměr 195/65 R15 91T
- Úspora paliva C
- Přilnavost za mokra D
- Hlučnost 71 dB

Obj. číslo: 1009897



cena **843,-** bez DPH

Kingstar SW40

- Rozměr 205/55 R16 94H XL
- Úspora paliva C
- Přilnavost za mokra D
- Hlučnost 71 dB

Obj. číslo: 1008267



cena **999,-** bez DPH

Nokian WR D4

- Rozměr 205/55 R16 91H
- Úspora paliva C
- Přilnavost za mokra B
- Hlučnost 69 dB

Obj. číslo: T431215



cena **1.572,-** bez DPH

Nokian WR Snowproof P

- Rozměr 215/55 R17 98V XL
- Úspora paliva C
- Přilnavost za mokra B
- Hlučnost 69 dB

Obj. číslo: T431234



cena **2.560,-** bez DPH

Nokian WR Snowproof P

- Rozměr 225/40 R18 92V XL
- Úspora paliva C
- Přilnavost za mokra B
- Hlučnost 70 dB

Obj. číslo: T431235



cena **2.403,-** bez DPH

Kumho WP71

- Rozměr 225/45 R17 91H
- Úspora paliva E
- Přilnavost za mokra C
- Hlučnost 72 dB

Obj. číslo: 2207603



cena **1.695,-** bez DPH

Nokian WR Snowproof P

- Rozměr 225/45 R18 95V XL
- Úspora paliva B
- Přilnavost za mokra B
- Hlučnost 70 dB

Obj. číslo: T431238



cena **2.718,-** bez DPH

Doprava není započítána v ceně pneumatiky!

Předložená tiskovina je určena pro šíření výhradně v České republice a je platná pouze na tomto území. Pokud jsou uvedeny ceny, jsou konečné v Kč bez DPH, bez instalace a nevztahují se na ně další zákaznické slevy. Změny a omyly vyhrazeny. Obrázky jsou částečně ilustrační. U marketingových akcí s možností získání dárku si společnost WM Autodily vyhraduje právo kdykoliv dárek změnit za jiný ve stejné hodnotě. Na uvedenou nabídku nevzniká právní nárok. Pokud není výslovně uvedeno, akční nabídka není určena pro dealery. V případě, že jsou uvedena originální čísla, slouží pouze k účelům srovnání a nesmí být použita ve fakturách majitelům motorového vozidla. Kopírování a jiné rozmnožování, jakož i šíření je povoleno jen za předpokladu předchozího písemného souhlasu společnosti WM Autodily spol. s r.o. Neautorizované rozmnožování a šíření bude předmětem občanskoprávního a trestního stíhání. www.wmautodily.cz • MK ČR E 19235 • © WM Autodily spol. s r.o. • CZ • 09/21 • 2500